

Europas größtes Versandprogramm für die Landwirtschaft



Jetzt sparen!



AKTION

Hoftankstelle 998 L Eco
Komplette Dieseltankanlage mit 998 L Inhalt. Doppelwandiger Tank mit Leck- und Füllstandsanzeige. Profi Dieselpumpe mit 50 L/min Leistung und 230 Volt Motor. Komplett mit Ansaugleitung, Rückschlagventil, Zählwerk, 4 m Auslaufschlauch mit automatischer Zapfpistole.
Best. Nr. K 110136
statt 1498,00 EUR **1299,00**
Frachtpauschale: 99,00



BESTSELLER

€ 64,00 sparen

Multikupplung 2-fach Set
Komplett mit Fest- und Losteil, Baugruppe 2, DN10, Druck max. 350 bar, Durchfluss 45 L/min, Anschluss R1/2" IG
Best. Nr. K 25386
statt 303,00 EUR **239,00**



Traktorsitz / Schleppersitz SAUGUT "ECO"
5-fache Neigungsverstellung der Grundplatte 0°/12°/16°/20°/22°, Kunstleder, Gewichtseinstellung 50-120 kg, Federung mit Gasdämpfer, Längsverstellung 160 mm, Federweg 80 mm, Maße BxHxT: 490x525x550mm
Best. Nr. K 15215 EUR **89,90**



AKTION

Ackerschienendreieck SAUGUT Kat.2 verdrehsicher
Best. Nr. K 99475
statt 89,90 EUR **76,50**

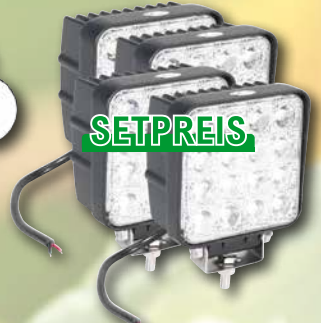

SETPREIS

LED-Arbeitscheinwerfer SAUGUT 4Stk. 3000 Lumen
9-32 Volt, 48 Watt, 3000 Lumen, Arbeitstemperatur: -40°C - +70°C, Schutzklasse: IP67, Breitstrahler 60°, EMC, RoHS zertifiziert, Aluminiumdruckguss-Gehäuse, Größe 110x110x72mm, Kabellänge ca. 300mm
Best. Nr. K 107544
statt 98,90 EUR **88,90**



Ölfilter-Patrone W940
mit Rücklaufsperrventil
Best. Nr. K 16619 EUR **9,99**
ab 3 Stück je Stück nur **7,99**

Kraftstofffilter-Patrone WK842
Mit Ablassschraube
Best. Nr. K 16627 EUR **14,95**
ab 3 Stück je Stück nur **11,50**



SETPREIS

Schleifscheibe Messer, 5 Stück
Original Tyrolit-Spezial-Schleifscheibe für Stahl und Rostfreien Stahl.
Best. Nr. K 115983 EUR **24,99**



AKTION

Weidezaungerät FA350 – 230V
Impulsenergie bei 500 Ohm: 3,5
Ladeenergie (Joule): 5,5
Spannung bei 500 Ohm (Volt): 5.700
empf. Anzahl Erdstäbe: 2-3
max. Spannung (V): 11.500
Zaunlänge mittlerer Bewuchs (km): 6
mögliche Netze 50 m: 9
Best. Nr. K 104607
statt 115,00 EUR **99,00**



SETPREIS

Zurrgerät SAUGUT 50 mm SET
8-er SET, zweiteilig mit Rundhaken und Ratsche, 50 mm, 8 Meter, in Umreifung 4000 daN
Best. Nr. K 129377
statt 119,60 EUR **89,95**



jetzt ab € 49,-*
Vorteilscode: **BWB26**



Ruf uns an!
01801/716000



Schreibe uns!
info@faie.de

**Alles für den Hof – aus einer Hand.
Mit persönlicher Beratung vom Profi!**



* Mindestbestellwert € 49,00, gültig bis 31.5.2026, Gilt nicht in Verbindung mit anderen Vorteils-codes sowie auf bereits getätigte Bestellungen. Aktion gilt nicht für Wiederverkäufer. Aktionspreise gültig bis 31.5.2026, Preisänderungen vorbehalten, auf Aktionspreise können keine zusätzlichen Rabatte oder ein Staffelpreis gewährt werden.

AKTION



1 Druckluft Schlauchaufroller SAR 10

Praktischer Aufroller zur Wand- oder Deckenmontage, ölbeständiger Hybrid-Polymer-Schlauch mit Gewebeeinlage und 9,2 mm Innendurchmesser und 12 bar Arbeitsdruck. Komplett mit Druckschlauch, Anschlussleitung sowie DL-Stecker und Kupplung. Schlauch Best. Nr. statt EUR

15 m K 128492 89,95 **79,90**
20 m K 128491 129,90 **89,90**



2 Trennscheiben Box 125 mm Premium

10 Stk. Original Tyrolit Metall-Trennscheibe Premium superdünn 125x1x22,2 mm in praktischer Metallbox.

Best. Nr. K 104531 EUR **34,95**

AKTION



3 Reifenfülldruckprüfer

Zum raschen Befüllen und Kontrollieren des Reifendrucks in allen Reifen mit Standard-Füllnippel. Mit Manometer 63 mm Durchmesser, 0 bis 8,5 bar Anzeige und Gummischutzkappe.

Best. Nr. K 860
statt 24,90 EUR **17,95**



5 Ring-Gabelschlüsselset 25-tlg.

Hochwertiger Werkzeugsatz aus CV-Stahl. Verchromt mit poliertem Kopf für einfache Reinigung. Schlüsselgröße von 6 - 32 mm in praktischer Rolltasche.

Best. Nr. K 50347 EUR **59,95**



6 Ringratschenmaulschlüssel-Set umschaltbar, metrisch, 5-tlg.

Ratschenkopf 15° abgewinkelt, Rechts-/Linkslauf umschaltbar. Ratschenmechanismus mit 72 Zähnen. Rückschwenkwinkel 5°, Maulstellung 15°. Oberfläche matt-satinierter verchromt. Chrom-Vanadium-Stahl. Im Halter. Inhalt: 8, 10, 13, 17, 19 mm.

Best. Nr. K 104820 EUR **79,95**

AKTION



7 Schlagbohrschrauber M18 BLPDRC-Set

Milwaukee Akku - Schlag-Bohrschrauber mit 13mm Schnellspannfutter, 2-Gang Metallgetriebe mit Schlagfunktion für den Einsatz in Mauerwerk oder Beton. Hohes Drehmoment bis 60Nm für schwere Schraubarbeiten. Bürstenloser Motor für lange Lebensdauer, kompakte Bauform und geringen Energieverbrauch. LED Arbeitsplatzbeleuchtung für gute Sicht bei jedem Einsatz. Bohrleistung in Holz bis 89 mm.

Aktions -komplett Set inkl. Maschine, Ladegerät, je einen Akku 18 V 2,0 Ah/4,0 Ah, Transportkoffer sowie ein hochwertiges Bit - Sortiment gratis.
Best. Nr. K 125064
statt 299,95 EUR **279,95**

SETPREIS



4 Druckluft-Ausblaspistolen-Satz 110/300/500 mm 3-tlg.

Diese Druckluft-Ausblaspistolen eignen sich ideal zum Entfernen von Staub, Schmutz und Spänen von Arbeitsflächen, Maschinen und Werkstücken. Neben der Reinigung können Druckluft-Ausblaspistolen auch zum Trocknen oder Kühlen von Bauteilen verwendet werden. Aktions - Set mit je einer Pistole 110 - 300 - 500 mm, Ausblasrohr aus Metall, Kunststoffgriffe.

Best. Nr. K 126742 EUR **15,99**



8 Stecknusskassette Saugut 3/4" 21tlg

Robuster Stecknussatz SAUGUT by FAIE mit 3/4" Stecknüssen von 19 bis 50 mm, 21-tlg., in Metallkassette, inkl. Knarre, T-Griff und Verlängerung. Ideal für den harten Einsatz. 15 Stück 3/4" 6-kant Stecknüsse in den Größen: 19, 21, 22, 23, 24, 26, 27, 29, 30, 32, 36, 38, 41, 46 und 50mm.

Best. Nr. K 25936 EUR **99,95**



9 Schlangenbohrer-Satz, 6-tlg.

Holzbohrer in den Größen 10, 12, 14, 16, 18, 20 mm. Länge 450 mm in Holzkassette. Hochwertige Ausführung.

Best. Nr. K 42934
statt 69,50 EUR **59,95**

AKTION



10 Gewindeschneidsatz komplett-Satz M3 - M12

Hochwertiger 44-teiliger HSS Gewindeschneid-Satz aus dem Haus Terrax by Ruko von M3-M12 inkl. aller erforderlichen Schneideisen, Schneideisenhalter, Spiralbohrer, Wendeisen, einem Schraubendreher und einer Gewindeschablone. Verpackt in praktischer Stahlblech-Aufbewahrungskassette.

Best. Nr. K 63687 EUR **129,95**

1 Akku Fettpresse 18V lose
 Kraftvolle Akku Fettpresse. Sie können mit einer Akkuladung bis zu 7 Kartuschen leeren.
 Technische Daten:
 Akkusystem: 18 V
 Fassungsvermögen: 400 g
 Kartuschen Schlauchlänge 1219 mm
 Druck: 690 bar
 Gewicht 3,9 kg
 Lieferung erfolgt ohne Akku und Ladegerät jedoch mit 1219 mm langen HD-Schmierschlauch und Winkelkupplung.
 Best. Nr. K 124182 EUR **299,95**



AKTION

2 Fettpresse Prelix
 Set inklusive Panzerschlauch und Rundkopfdüse. Durch hohe Passgenauigkeit wird eine „Scheinschmierung“ verhindert.
 Best. Nr. K 14331
 statt 49,90 EUR **39,95**



3 UMETA Spezialkupplung
 Abschmieren ohne Festhalten der Kupplung! Keine verschmierten Abschmierstellen und Fetverlust, spart Zeit und Geld! M10x1.
 Best. Nr. K 37261
 statt 29,95 EUR **24,90**



AKTION



NEU

6 Elektro-Funk Seilwinde FS 450/900
 Elektrische Seilwinde mit max. 450 kg Hubkraft bzw. 900 kg mit serienmäßiger Umlenkrolle. Durch die kompakte Bauweise und die praktische Funk-Fernsteuerung ist diese Winde einfach zu montieren und universell einsetzbar. Hubhöhe max. 18 m bzw. 9 m mit Umlenkrolle, Motor 1600 Watt/230 Volt.
 Best. Nr. K 117959 EUR **499,90**
 Frachtpauschale: **45,00**



7 Stirnradflaschenzug 1 t
 Kompakter Kettenzug mit 1000 kg Tragkraft. Länge Lasikette/Hub 3 Meter, Länge der Bedienkette 2,5 Meter. Eigengewicht: ca. 10,7 kg
 Best. Nr. K 17080 EUR **99,95**
Stirnradflaschenzug 2 t
 Stabiler Kettenzug mit max. 2000 kg Tragkraft. Länge Lasikette/Hub 3 Meter, Länge der Bedienkette 2,5 Meter. Eigengewicht: ca. 16,5 kg
 Best. Nr. K 17084 EUR **139,90**



AKTION

4 Nageleisen-Set, 3-tlg.
 Robuste Nageleisen aus gehärtetem Stahl, geschmiedete Ausführung für den harten Einsatz. Je 1 Stück Nageleisen 350, 600 und 900 mm.
 Best. Nr. K 66570
 statt 67,90 EUR **59,90**

AKTION

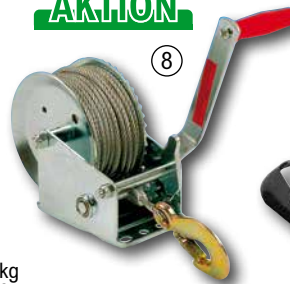

8 Handseilwinde
 Einfache und robuste Ausführung mit 540 kg Zugkraft (bei rollender Last in der Ebene), komplett mit 10 m Seil und Sicherheitslasthaken.
 Best. Nr. K 34143
 statt 37,90 EUR **29,95**



9 Funk-PKW Winde
 Praktische 12 V Winde mit einer Zugleistung bis 2500 kg. Komplett mit 10 m Seil (5,5 mm) und Haken. Extra langes Batterieanschlusskabel für einfache Stromversorgung. Betrieb über Bedienkabel oder über serienmäßige Funkfernsteuerung, dadurch ist ein optimales Arbeiten möglich. Zuggeschwindigkeit ca. 2 m/min. Lieferung komplett mit 2stk Fernbedienung und Umlenkrolle.
 Best. Nr. K 67769 EUR **149,90**

10 Stempelwagenheber Mammuth 50 t
 Sehr robuster Wagenheber mit 50t Hubkraft für den Einsatz in Gewerbe, LKW- Bereich oder der Landwirtschaft. Technische Daten: Höhe min. 265 mm, Hub: 168 mm, Gesamthöhe max. 433 mm, Durch das geringe Gewicht von 25 kg auch für Pannendienst ideal einsetzbar.
 Best. Nr. K 116249 EUR **179,90**



11 Rangierwagenheber 3 t JG30N
 Robuster Wagenheber mit 3 t Hubkraft. Sehr sauber und stabil verarbeitet: 29,5 kg Eigengewicht. Hub: 125 mm min bis max. 455 mm. Länge Pumpenstange: 990 mm Schnellhub durch Doppelhubzylinder. Einfaches Absenken über Griffstange. Mit praktischer Kleinteilablage und Drehteller.
 Best. Nr. K 126385
 statt 479,90 EUR **159,90**



AKTION



12 Werkstattliegewagen/ Hocker
 Praktischer Montagewagen mit gepolsterter Liegefläche 1030x415x160 mm. Leichtes Rollen durch 6 Laufräder. Mit einem Griff wird aus dem Liegewagen ein praktischer Arbeitshocker. Gewicht nur 11,8 kg.
 Best. Nr. K 54970
 statt 79,90 EUR **59,95**



AKTION

1 Bohrmaschinenpumpe Edelstahl 25 L/min

Praktische Bohrmaschinenpumpe aus Edelstahl, lebensmittelecht und selbstansaugend (nach Befüllung) durch Impeller Technologie. Ideal geeignet für Wein, Most, Salz- und Süßwasser, Milch, Öle, sowie Flüssigkeiten, deren Viskosität nicht mehr als 30° Centistokes oder mehr als 4 Grad Engler überschreitet. In der Flüssigkeit sollte jedoch keine bzw. nur sehr kleine Feststoffe enthalten sein. Technische Daten: Leistung ca. 1500l/h, Schlauchanschluss 3/4", Drehzahl max. 2850 U/min, Förderhöhe max. 24 m.

Best. Nr. K 56182

statt 79,50 EUR **69,95**



2 Bohrmaschinenpumpe aus Messing

Ideal für den universellen Einsatz. Universalpumpe mit ca. 40 l/min. Leistung bei 3400 U/min. Förderhöhe max. 20m, Schlauchanschluss 3/4", nach Befüllung selbstansaugend

Best. Nr. K 12462 EUR **49,95**

AKTION



6 Zählwerk R-Flow 20x120 L, 1' IG Diesel

Zählwerk passend für alle gängigen Dieselpumpen mit Tages- und Gesamtzähler. Abweichung +/-1%, Durchflussmengen max. 120 L/min, Anschlüsse 1 Zoll IG, Temperaturbereich -20 bis +50°C. Maße: 220x150x220 mm, Gewicht 2,2 kg.

Best. Nr. K 116694

statt 139,90 EUR **119,95**



5 Zapfpistole Hobby

Automatische Zapfpistole - schaltet bei vollem Tank ab. Passend für alle Dieselpumpen (Durchfluss max. 50 L/min.), inkl. Drehgelenk, Anschluss 1" IG.

Best. Nr. K 34044

EUR **59,95**

AKTION



3 Zapfwellenpumpe MT20

Selbstansaugende Pumpe für den direkten Anschluss an jedem Schlepper/Traktor. Ermöglicht einfaches und rasches Befüllen von Behälter, Umfüllung von Wasser, die Reinigung von Maschinen und viele weitere Einsatzmöglichkeiten. Zapfwellenanschluss 1 3/8 x 6, max. 600 U/min., Drehrichtung links (Traktor Heckzapfwelle), Anschluss saugseitig 1" AG auf 30 mm Schlauch, Anschluss druckseitig 1/2" AG auf 3/4" Schlauch, max. Leistung 150 L/min., Höchstdruck 25 bar, H 180 mm, L 200 mm, B 200 mm.

Best. Nr. K 17045

statt 479,90 EUR **159,95**



4 Kurbelpumpe PP-FKM

Profi Handpumpe mit ca. 22 L/min (0,18 L/Umdrehung) Förderleistung. Passend für alle gängigen 60/200/220 L Fässer mit G2" Gewinde. Geeignet für dünnflüssige Stoffe wie Wasser, Scheibenklar oder AdBlue. Komplett mit Auslaufbogen 25mm AD.

Best. Nr. K 29958 EUR **79,50**



7 IBC/ Klauenkupplung Adapter 3/4 Zoll AG Standard f.M.

Standard Adapter von S60x6 (2", DN50) auf Feingewinde (IG) mit passender GEKA Kupplung (AG) Anschluss zum IBC: S60x6 (DN50) IG - Grob, Abgang: GEKA Kupplung, Gemessener Durchmesser: 55-62 mm

Best. Nr. K 99279 EUR **11,95**

8 IBC Kugelhahn Metall feste Mutter

Stabiler Metallkugelhahn mit IBC Adapter S60x6 (2" / DN50) zum Anschluss an Standard IBC Hähne. Variante Standard mit fester Mutter, Tülle abnehmbar, Griff mit rutschfestem Gummi ausgestattet. Technische Daten: Anschluss zum IBC: S60x6 (DN50) IG - grob, Abgang: Schlauchtülle 3/4" (19 mm), Gemessener Durchmesser: 55x62 mm

Best. Nr. K 70742

EUR **19,95**



9 Hofftankstelle Profi 50

Selbstansaugende Dieselpumpe mit 60 L/min. Leistung. Komplett mit Zählwerk und automatischer Zapfpistole. Komplett mit 4 m Auslaufschlauch und sämtlichen Kupplungen, jedoch ohne Ansaugleitung. Auf praktischer Wandkonsole montiert. Motor 550 W / 230 V. Anschlüsse 1 Zoll IG. Neue Ausführung mit wesentlich geringerem Laufgeräusch und integriertem By-pass -Ventil.

Best. Nr. K 26708

EUR **479,90**



mehr IBC-Zubehör



10 Universal-Weißelspritze Edelstahl 19 L

Fahrbarer Behälter aus Edelstahl zum mühelosen Weißeln mit Kalk- oder Innen- und Außenfarbe. Behälterinhalt 19 Liter. Komplett Ausstattung mit Fülltrichter, 10m Schlauchleitung, Spritzgarnitur mit 2x Flachstrahl Düse und Verlängerung (Gesamtlänge 1,6 m) sowie kompletter Wartungseinheit für den Luftanschluss an jeden handelsüblichen Kompressor. Komplet mit Sicherheitsventil, Absperrhahn und Druckminderer zur optimalen Einstellung der Arbeitsdrucks für ein sauberes Spritzbild.

Best. Nr. K 115091

EUR **399,95**



AKTION

11 Rückenspritze PRP120-2

Preiswerte Rückenspritze mit 12 L Kunststoffbehälter. Starkes Pumpwerk für alle gängigen Spritzmittel geeignet. Komplett mit Schlauch, Lanze, Universaldüse und Tragegurt.

Best. Nr. K 118213

statt 59,95

EUR

49,90

**AKTION**

1 Spannstifte Sortiment, 280-tlg.
2 - 10 mm, 18 Größen, Federstahl, phosphatiert.
Best. Nr. K 54321 EUR **23,50**

2 Schrumpfschlauch Sortiment, 127-tlg.
2 - 13 mm, 7 Größen, Schrumpfverhältnis 1:2.
Best. Nr. K 54334 statt ~~11,99~~ EUR **9,95**

3 Seegering Sortiment, 300-tlg.
Für Wellen mit Nut von 3 - 32 mm, 18 Größen,
Federstahl, phosphatiert.
Best. Nr. K 54318 EUR **17,95**

**AKTION**

4 Arbeitshandschuh Gnitte grau
Hervorragend für den industriellen Einsatz, aber auch für Maler- oder Packarbeiten geeignet. Material: Trägergewebe: Polyester, Beschichtung: PU Polyurethan.

5 Arbeitshandschuh TURNER
Mit gewendetem Rindleder, Innenhand verstärkt und gefüttert, Canvas Stulpe. Größe 10,5.
Best. Nr. K 1231 EUR **3,95**

6 Gehörschutzradio mit Bluetooth-Funktion
Gehörschutz mit Radio und BT aus der neuesten Generation. Gehörschutz mit 30dB (SNR) Lärmschutz kombiniert mit integriertem FM-Radio. Durch die BT-Schnittstelle können die wichtigsten Funktionen Ihres Smartphone direkt über die Tasten am Kopfhörer bedient werden. Freisprecheinrichtung mit integriertem Mikrofon. LED-Anzeige für alle wichtigen Informationen. Komplett mit Akku 1500mAh (bis 30 Std Laufzeit), Ladekabel USB-C und AUX Klinkenkabel.
Best. Nr. K 132956
statt ~~114,95~~ EUR **99,95**

7 Gehörschutz Peltor Optime 1
Wirkungsvoller und sehr angenehm zu tragender Bügelgehörschutz. Durch spezielle Dichtungen sehr hoher Dämmwert (24 dB) bei gleichzeitig leichter und kompakter Bauweise.
Best. Nr. K 60937 EUR **29,95**

Größe	Best. Nr.	EUR
10/XL	K 128108	1,99
11/XXL	K 128109	1,99
7/S	K 128104	1,99
8/M	K 128106	1,99
9/L	K 128107	1,99

**AKTION**

9 Handschutzcreme PR88
Der abwaschbare Handschuh, schützt vor Öl, Fett und Schmutz. Hautfreundlich. Inhalt 1000 ml.
Best. Nr. K 38273
statt ~~15,99~~ EUR **12,95**

8 Handwaspaste Reinol S
Sandlos, mit Hautschutz.
Inhalt Best. Nr. EUR
10 L K 15987 **69,95**
500 ml K 66890 **5,99**

AKTION**AKTION****AKTION**

10 Putzpapier-Industrierolle
Dreilagiges, perforiertes Putzpapier mit 1000 Abrissen ca. 37x38 cm, Rollengewicht ca. 8,8 kg, Breite 38 cm, sehr hohe Saugfähigkeit.
Best. Nr. K 46139
statt ~~59,50~~ EUR **49,95**

11 Regenstiefel
Preiswerter Universalstiefel aus hochwertigem PVC, 100% wasserdicht, hohe Ausführung, mit griffiger Sohle für sicheren Halt. Größe 39-47.
Best. Nr. H 80020
statt ~~12,99~~ EUR **11,95**

12 Arbeitsstiefel DunlopWork-It S5 Full safety
Sicherheitsstiefel aus leichten PCV-Material mit Stahlkappe, Stahlzwischensohle und Durchtrittssicherheit nach S5 Norm, 100% Wasserdicht, ölbeständig und rutschfest. Griffige Sohle für sicheren Halt. Sehr günstiger Marken - Sicherheitsstiefel für den universellen Einsatz. Größe: 38-49.
Best. Nr. H 81142 EUR **39,95**

13 Sicherheitsstiefel-Arbeitsstiefel S3 Red KH Dachdeckerprofi extrem rutschfest
Der Top Arbeitsschuh mit optimaler RUTSCHSICHERHEIT durch Spezialsohle DUO-SOFT-GRIP und Zehenschutzkappe. Optimaler Komfort durch neues Orthopädielederfutter und Brandsohle, optimale Haltbarkeit durch perfekten Oberteil ohne seitliche Nähte. Hervorragende Trageigenschaften durch beste Sohlenbiegsamkeit, optimales Gewicht durch leichten PUR-Sohlenkern. Gr.39-48.
Best. Nr. H 80954
statt ~~149,99~~ EUR **139,99**
Sicherheitsstiefel-Arbeitsstiefel O3 Red Dachdeckerprofi ohne Schutzkappe
Best. Nr. K 80993
statt ~~149,99~~ EUR **139,99**



1 Tischwaage geeicht BS 100 3/6 kg

Kompakte, robuste und eichfähige Mehrbereichs-Kontrollwaage. Gehäuse aus stabilem ABS-Kunststoff, Plattform Edelstahl. Hinterleuchtetes LCD-Display (Ziffernhöhe 25 mm). Zweitanzeige an der Waagerrückseite. Checkweighing: innovatives Wägen mit Toleranzbereich. Die Farbe des Displays wechselt je nach Wägeregebnis. Netz- oder Akkubetrieb (Akkulaufzeit bis 50 h). Abmessungen Waage: 280 x 310 x 130 mm (BxTxH). Plattformmaße: 260 x 200 mm (BxH). Wägebereich 3 / 6 kg.; Teilung: 1 / 2 g. Lieferung inkl. Akku und Netzteil.

Best. Nr. K 131976 EUR **349,00**

Tischwaage geeicht BS 100 6/15 kg
Wägebereich 6 / 15 kg.; Teilung: 2 / 5 g. Lieferung inkl. Akku und Netzteil.

Best. Nr. K 131977 EUR **399,00**

AKTION



2 Fleischwolf N12EL

Dieser preisgünstige Fleischwolf ist besonders für die Hausschlachtung geeignet. Schneidsatz 70 mm (TC12). Technische Daten: 500W Motorleistung, 230 V. Leistung ca. 70 bis 90 kg/h. Nur Vorwärtslauf. Inklusive 6 mm Lochscheibe und 4-flügeligem selbstschärfendem Messer. Inklusive Wurstfüllrohr Ø 15,25 mm.

Best. Nr. K 34456

statt 365,00 EUR **310,00**

AKTION



3 Fleischerschürze 'apro-Tex'

Lebensmittelecht, Gewebe beidseitig mit Gummibeschichtung. 90x120 cm, mit Träger. Best. Nr. K 6355

statt 31,95 EUR **25,00**



4 Flaschenwaschmaschine

Wasserbetrieben mit 3-6 bar Wasserdruck. Separater Auslauf für Spülwasser, zum Flaschenwechsel per Knopf absperbar, praktisch und preiswert, für Flaschen bis 2 Liter, Reinigungswelle Ø 15 mm, Wellenlänge inkl. Edelstahlbürste 34 cm.

Best. Nr. K 6013 EUR **97,00**



5 Vakuumverpackungsmaschine 'Vac 13'

Vakuummaschine mit Edelstahlgehäuse. Top-Ausführung mit Hauptschalter, automatischer Absaugung, Vakuummeter, Schweißstaste, Schweißtimer, Microfilter, Hochleistungs-Kolbenpumpe. (Abscheider für Flüssigkeit) Technische Daten: 230 V / 500 W. Vakuumstärke: max. -0,8 bar. Saugleistung: 40 L/min. Schweißlänge: max. 430 mm, 5 mm breite Sicherheitsschweißnaht, Maße LxBxH: 480x240x140 mm. Vakuumverpackungsmaschine wird mit 20 Stk. Spezial-Vakuumbeutel ausgeliefert.

Best. Nr. K 43424 EUR **759,00**

AKTION



7 Vakuum-Vorteils-Set 'VAC585'

Set bestehend aus: 1 Vakuumierer VAC 585 Art. 131489 (Beschreibung siehe Kat. Seite 191), je 1 Pack (100 St.) Vakuumbeutel 15x20 cm und 20x30 cm, 1 Doppelpack (2 St.) Folienrollen 30 cm x 6 m

Best. Nr. K 131838
statt 245,00 EUR **199,00**



6 Schnabeleimer

Lebensmittelechter Schnabeleimer mit integrierter Messskala. Temperaturbeständig -30 °C bis +80 °C

Inhalt (L)	Best. Nr.	EUR
9	K 132747	9,95
12	K 45975	11,95
15	K 132748	14,95
18	K 132749	19,95



8 Messbecher lebensmittelecht

Aus Polypropylen (PP). Mit Griff, Skala und Ausguss, temperaturbeständig +110°C, lebensmittelecht.

Inhalt (L)	Best. Nr.	EUR
0,5	K 55580	4,95
1	K 55429	6,95
2	K 55581	13,95
3	K 26231	18,95
5	K 46230	24,49



9 Messerset 3-tlg. Orig. DICK 'Ergogrip' in PVC-Tasche

1 Stechmesser 18 cm, 1 Ausbeinmesser 13 cm, 1 Bankmesser 21 cm.

Best. Nr. K 6353 EUR **89,95**



10 Fleischhaken S-Form

Edelstahl, 1 x Spitze, 1 x Stumpf	Größe (mm)	Best. Nr.	EUR
	120 x 5	K 53827	1,20
	140 x 5	K 53828	1,50
	180 x 8	K 50911	2,95
	200 x 10	K 113902	4,95



Mittelwände aus reinem
Bienenwachs im Online Shop

Beutenteile



5 Rauchmaterial Imkerei

Entwickelt einen angenehmen, lang anhaltenden Rauch. Echtes Naturprodukt aus Apfeltrester, Hackschnitzel, Kräutertabak und Pellets. Inhalt: 500g
Best. Nr. K 118324 EUR **4,99**

6 Zündwürfel

Selbstglühende Anzündhilfe. Zwei Platten ca. 12 x 9 x 1 cm
Best. Nr. K 121302 EUR **2,99**

BESTSELLER



7 Zahnkranzbohrfutter M14

Zum Einschrauben in Bohrmaschinen mit Innengewinde. Das Bohrfutter ist für Bohrer oder Stäbe von 1,5 bis 13 mm Durchmesser geeignet. Ideal um alle Honigrührer einzuspinnen. Das Zahnkranzbohrfutter hat ein 14er Gewinde. Zum Einspannen von Honigrührstäben in das Rührgerät Art. Nr. 26850.
Best. Nr. K 117128 EUR **29,99**

AKTION



8 Wachsschmelztrichter

Universal Schmelztrichter aus Edelstahl, zum Ausschmelzen der Altwaben im Zargenturm mit Dampferzeuger. Außenmaße: 50 x 50 cm, Breite Rand: 6 cm, Innenmaße: 38 x 38 cm, Höhe: 12,5 cm
Best. Nr. K 125044
statt 99,99 EUR **79,99**

9 Dampfschlauchkupplung

Geeigneter Schlauchdurchmesser: 7 bis 12 mm; passend zu Wachsschmelztrichter Art.Nr. 125044
Best. Nr. K 125045 EUR **1,89**



AKTION

10 Entdeckelungsgabel gelb

Entdeckelungsgabel mit 21 geraden Zinken aus Edelstahl.
Ausführung: Edelstahl
Best. Nr. K 111534
statt 10,49 EUR **6,49**



NEU

STAFFELPREIS

ab 10 Stk.
-20%

14 Fluglochschieber rund

70 mm Rosette aus UV beständigen Kunststoff, hochwertige Ausführung
Farbe Best. Nr. EUR
blau K 133522 **0,75**
gelb K 133520 **0,75**
rot K 133523 **0,75**



15 Futtertrog

Futtertrog für 1,5l/0,8l Flüssigfutter mit Aufstiegsmöglichkeit für die Bienen. Beide Seiten sind separat zu öffnen. Beim Nachfüllen von Futter kommt man also nicht mit den Bienen in Kontakt.

Inhalt	Best. Nr.	EUR
0,8l	K 109407	4,95
1,5l	K 109408	5,95

11 100% Königinnen

Zusatzkäfig

Ermöglicht eine längere Annahmezeit der Königin im neuen Volk, dadurch bessere Ergebnisse beim Zusetzen. Das Frei-Fressen der zugesetzten Königin kann bis zu einer Woche dauern, je nach Volkstärke. Maße ca. 155 x 150 x 25 mm
Best. Nr. K 114867 EUR **13,50**



AKTION -30%

12 Rundeimer

Hobbock aus lebensmittelechtem Kunststoff (PP) zur Lagerung von Honig oder anderen Lebensmitteln. Höhe Inhalt Best. Nr. statt EUR (mm)
230 10 L K 111857 7,49 **5,24**
280 18 L K 120213 8,99 **6,29**



16 Stockmeißel lang

Langer Stockmeißel in gelb
Best. Nr. K 111479 EUR **9,99**

1 VarroMed 555ml

Eine gebrauchsfertige Lösung, die zur ganzjährigen Varroabehandlung zugelassen ist. Auch für die Bio-Imkerei einsetzbar!

Best. Nr. K 123865 EUR **30,75**

2 Ameisensäure 75% 1l*

Geeignet für die Anwendung zu Reinigungs- und Desinfektionszwecken. Schutzkleidung wird dringend empfohlen. *Biozidprodukte vorsichtig verwenden! Vor Gebrauch stets Kennzeichnung und Produktinformation lesen.
Best. Nr. K 111747
statt 9,99 EUR **6,99**

AKTION



3 Imkerhut mit Schleier

Imkerhut aus 100% Baumwolle mit integriertem Schleier
Best. Nr. K 111463
statt 15,95 EUR **11,17**



4 Imkerhut Kinder Bienen

Imkerhut für Kinder aus Baumwolle
Best. Nr. K 116357 EUR **15,99**

Bienenfutter



13 Tangentialschleuder 60cm manuell

Für Hobbyimker und Einsteiger mit Handantrieb. Schleudervorgang einsehbar ohne Öffnen des Deckels. Ø: 600 mm, 4 Rähmchen (DNM, Zander, Langstroth, BW, Dadant, EHM), Antrieb: manuell/ Handantrieb, Deckel: transparent, Trommel Materialstärke: 0,6 mm, Quetschhahn: Edelstahl 6/4", Brücke, Beine: pulverbeschichtet
Ausführung: manuell
Inhalt: 4 Rähmchen
Modell: Edelstahl
Ø (mm): 600
Best. Nr. K 117118 EUR **399,00**
Frachtpauschale: **79,00**



+
1995
Punkte



AKTION

1 Klappkescher OCTAplus gummiert
 Klappkescher OCTAplus – kompakt u fischschonend. Kescherkopf 50x50 cm, Länge 1,85 m, Netztiefe 42 cm. Gummiertes 6 mm Wabennetz aus 100 % Nylon – supersoft, robust und schnell trocknend. Ideal für sicheres Keschern ohne Verletzungen am Fisch. Platzsparend klappbar – perfekt für unterwegs.
 Best. Nr. K 133073
 statt 18,99 EUR **15,99**



NEU

3 Rucksackstuhl Camou mit Kühltasche
 Praktischer Rucksackstuhl mit integrierter Kühltasche. Innen mit Kühlfolie ausgekleidet, 13 Liter Volumen, belastbar bis 120 kg. Auswaschbar, zwei Reißverschlussaschen, eine Getränkehalterflasche. Leicht und kompakt – nur 1,5 kg Gewicht bei 28,5 x 25,5 cm. Ideal für Angler, Camper und Outdoor-Fans.
 Best. Nr. K 133074 EUR **24,99**



AKTION

4 Freizeitstuhl Trendex Comfort
Füße verstellbar max. 130 kg
 Vier teleskopierbare und verstellbare Füße sorgen für sicheren Stand, auch auf unebenem Boden. 6-stufig verstellbare Rückenlehne, max. Belastbarkeit: 130 kg. Gewicht: 5,8 kg. Material: 100 % Polyester. Kopfteil: 90 % Polyester, 10 % Nylon. Sitzfläche: 51 x 36 cm. Rückenlehne: H x B: 69 x 51 cm.
 Best. Nr. K 133519
 statt 82,99 EUR **75,99**



AKTION

2 Westline Allround Set 15-55g - 2,70 Meter - SET
 Die Sunrise Combos setzen sich aus hochwertigen Komponenten zusammen und genügen auch höheren Ansprüchen. Die Rutenblanks bestehen aus hochverdichteten Fiberglasplatten, welche für ein sportliches und ausgewogenes Handling sorgen. Die Rollen verfügen über eine starke Bremse, einen ruhigen Lauf und eine hochwertige Aluminiumspule. Praktische Transporttasche und hochwertiges Zubehör. Rute + Rolle FD 30 mit 2 Kugellagern. Inkl. monofiler Zielfischschr ca. 100 m/0,30 mm, Kescher 3-tlg., ca. 1,90 m, Armlänge ca. 50 cm, Inkl. Zange, Gummifisch 10 cm, Wirbel und Tasche, Rutenlänge 2,70 Meter
 Gewicht (g): 1180
 T-Länge (cm): 78, Teile: 6
 Wurfgeg.: 15-55g
 Best. Nr. K 109710
 statt 94,50 EUR **79,95**



NEU

7 Mini-Twister Forelle/Barsch
 Behr Trendex Raubfisch-Set – Forelle u Barsch. Vier fängige Softbaits à 4 cm – zwei Mini-Twister mit 2 g Jigkopf und zwei Mini Power Jigs mit 4 g Gewicht. In Weiß- und Japanrot-Tönen – fertig montiert, sofort einsatzbereit. Ideal fürs Spinnfischen auf Forelle und Barsch!
 Best. Nr. K 133076 EUR **4,49**



AKTION

5 Räuchergrill
 2 stabile verchromte Gitterroste 42x26x12 cm zum Räuchern von 8 Forellen. Große Stahlplatte als Abdeckung über dem Räuchermehl (Tropfschutz). Rauchabzug am Deckel-Griff regulierbar. 2 Fondue-Brenner, Betrieb mit Brennpaste.
 Best. Nr. K 51319
 statt 79,95 EUR **59,95**



NEU

6 Knicklicht Standard 10 Stk.
 Leuchtstark, Standardgröße 4,5 x 37 mm.
 Best. Nr. K 133587 EUR **2,49**



8 Messerschärfer Diamant CC120 Chefs Choice
 Hochleistungsmotor 230 V, 75W, 3-Stufen-Winkelschliff: Vorschärfen, Schärfen, Abziehen, für alle glatten und gezahnten Haushalts- und Gewerbmesser, diamantbeschichtete Schleif- und Keramikscheiben. LxBxH: 25,00x11,2x11,00 cm, ca. 2,04 kg.
 Best. Nr. K 109513 EUR **269,00**



BESTSELLER

9 Buchenräuchermehl, 15 kg
 Feinstes Buchenräuchermehl, 15 Kg Sack. Bei größeren Mengen ab 4 Stück bitten wir um einen Anruf, da hier aufgrund des Gewichtes ggf. höhere Versandkosten (Spedition) anfallen können!!!

Ausführung	Größe	Best. Nr.	EUR
0,5-1,0mm	500x1000	K 36924	19,99
0,75-2,5mm	700x2000	K 65302	19,99
2,5-3,5mm	1000x4000	K 65303	19,99
6,0-12,0mm	2000x16000	K 65304	19,99



SETPREIS

10 SMOKI Räucherofen Set inkl Elektroheizung 8511 85x39x33 cm
 SMOKI Räucherofen Set inkl. Elektroheizung 2300 Watt, aus aluminierem Stahlblech, Abmessung 85x39x33cm, inkl. Kohleschublade aus Schwarzblech, Räuchermehlschale, Fettaufangblech, für ca. 20 Fische, zwischen Brennraum und Räucherofen befindet sich ein gelochtes Bodenblech!, 2 Tragegriffe, Thermometer 0-120°C, 4 Stück Winkelstäbe zum Aufhängen der Räucherhaken - Der Ofen ist oben und unten jeweils mit einer regelbaren Belüftungsklappe ausgestattet und ist mit Schlüssel versperrbar! Der Ofen kann natürlich auf allen 3 Arten betrieben werden: Grillkohle/Holz, elektrisch oder auch mit GAS! Es sind 5 Ebenen für Heiß- und Kalträuchern vorgesehen! Bedienungsanleitung und Zubehörliste mit Preisen, Eigengewicht 18 kg.
 Best. Nr. K 109684 EUR **309,00**
 Frachtpauschale: **65,00**



TOP-ANGEBOT



TOP-ANGEBOT



AKTION

1 Euterholzwolle SAUGUT

20 kg
Biowolle in Top Qualität! Hergestellt aus ausgesuchtem, trockenem, astfreien, unbehandeltem Fichtenholz das geschält und fein aufgefäst wird. Einfache, schnelle Reinigung, kann nach der Anwendung problemlos entsorgt werden. Natürliche, perfekte Euterreinigung, sehr ergiebig, reines Naturprodukt, Ballen zu ca. 20 kg
Best. Nr. K 99742 EUR **79,95**

2 Milchzentrifuge elecrem EM1 Kunststoff
Kunststoffausführung, 125 Liter Stundenleistung, Milchbehälter 10 Liter, Rahm und Magermilchlauf aus Kunststoff, 230 V, 65 W, Höhe 50 cm, 8000-8500 U/min, Gewicht 5 kg, Top-Qualität inkl. Ersatzteilset
Best. Nr. K 52923 EUR **1449,00**

3 Melkeimer mit Schaugläsern
Bestehend aus: Edelstahlleimer 25 Liter, Pulsator Interpuls L02 Air 60:40, Milchsammelstück Orbiter 250 ccm, Melkzeug komplett mit Zitzengummi kurz passend Westfalia 7022-2725-150 mit 24 mm Zitzendurchmesser, 4 Schaugläser, komplett mit Milch- und Luftschläuchen.(funktioniert nur mit einer Vakuumpumpe)
Best. Nr. K 69384 **statt 649,00 EUR 549,00**

SETPREIS



4 Zitzengummi
4 Stück, passend GEA/Westfalia 7022-2725-150
Best. Nr. K 18501 EUR **18,95**



5 Milchsammelstück FAIE 180 ccm
Passend für alle Melkmaschinentypen, Sammelstück in Edelstahl-Ausführung, 810 g Milchauslass-Ø 19x14 mm.
Best. Nr. K 8259 EUR **89,90**



AKTION

6 Euterbrause
Orig. Gilmour, Wasserstrahl verstellbar, robuste Ausführung, Messingventil, Hebelbefixierung für Dauersprühen, Edelstahlfeder, selbstregulierende Antitropf-Dichtung, 1/2" Schlauchanschluss.
Best. Nr. K 49453 **statt 10,95 EUR 8,95**

AKTION



7 Pulsator L02 Air
große Filteroberfläche daher 50% höhere Luftleistung, sanftes und gleichmäßiges melken, optimale Massagephase, zuverlässiges SUREMATCH Kupplungssystem, Luftfilter äußerst leicht zu reinigen, leistungsstarker, langlebiger Pulsator, Takt 60/40, 60 Schläge für Rinder
Best. Nr. K 11048 **statt 109,90 EUR 98,90**



AKTION

8 Wandkonsole 60 N
Für Spülwanne W 60, Best.Nr. 102221. Stahlrohr feuerverzinkt, klappbar.
Best. Nr. K 102222 **statt 67,50 EUR 54,50**

9 Spülwanne W 60, 60L
60 L Allzweck-Spül-/Reinigungswanne aus Kunststoff, daher elastisch und chemisch unempfindlich. Mit Abfluss für 1" Rohr- oder Schlauchanschluss. Inhalt: ca. 60 L, LxBxH: 72x59x30cm, (Lieferung ohne Wandkonsole)
Best. Nr. K 102221 **statt 54,95 EUR 44,95**



AKTION

10 Melkzeugspüler Wolfpassing
Der Melkzeugspüler Wolfpassing ist ideal für Minimelker, Melkmaschinen und kleinere mobile Melkanlagen. Es können zwei Melkzeuge auf einmal gesäubert werden, inkl. Aufhängung, Befestigungsmaterial und Adapter für unterschiedliche Größen.
Best. Nr. K 125498 **statt 249,90 EUR 229,00**



11 Eutacid Tonerdebalsam
Altbewährtes Hausmittel mit essigsaurer Tonerde, Arnika und Kamille. Seine speziellen Inhaltsstoffe wirken intensiv pflegend und beugen Mastitiskrankheiten und Infektionen vor. Bei starker Sonneneinstrahlung auf der Weide wird Eutacid gleichmäßig aufgetragen. Eutacid ist auch sehr gut anwendbar an Gelenken und Füßen,... 1 Liter.
Best. Nr. K 37396 EUR **19,95**

STAFFELPREIS
 ab 10 Pk. -10%
 ab 20 Pk. -15%



Schild gratis zu jedem Weidezaungerät und Schafnetz



1 Weidezaungerät FA480 - 230V

Äußerst schlagstarkes Allroundgerät für den anspruchsvolleren Einsatz - Pferde, Rinder, Schafe, Ziegen oder zur Wildabwehr! Mit mehrfarbiger LED Bargraph-Anzeige zur Überwachung der Zaunspannung! Erd- und Zaunanschlusskabel nicht im Lieferumfang enthalten!

Impulsenergie bei 500 Ohm: 4,8
 Ladeenergie (Joule): 6,7
 max. Zaunlänge ohne Bewuchs (km): 30
 max. Zaunlänge hoher Bewuchs (km): 4, 4
 mögliche Netze 50 m: 18
 max. Spannung (V): 9.000
 Spannung bei 500 Ohm (Volt): 5.700
 max. Zaunlänge mittlerer Bewuchs (km): 8
 empf. Anzahl Erdstäbe: 3
 Best. Nr. K 117269

EUR **199,00**

2 Weidezaungerät FA100 Solar

Kompakt-Solargerät 12 V, für Zäune mit leichtem oder mittlerem Bewuchs. High-/Low-/Ausschalter (reduzierte Zaunspannung möglich), Zaunkontroll-LED und separater Akkuwarnanzeige, mit integriertem Blitz- und Tiefenentladeschutz.

Lieferumfang: Weidezaungerät, AGM Akku 12V/12Ah, 230V Netzteil, Solarpanel 30 W, Zaun- und Erdanschlusskabel, kleiner Erd-/Montagespieß. Impulsenergie bei 500 Ohm: 1,0
 Ladeenergie (Joule): 1,4
 max. Zaunlänge ohne Bewuchs (km): 10
 max. Zaunlänge hoher Bewuchs (km): 1, 1
 mögliche Netze 50 m: 4
 max. Spannung (V): 11.500
 Spannung bei 500 Ohm (Volt): 5.000
 max. Zaunlänge mittlerer Bewuchs (km): 2,5
 empf. Anzahl Erdstäbe: 1
 Best. Nr. K 128568

EUR **299,00**

3 Weidezaungerät FA490 DigiPro - 12V

Sehr schlagstarkes 12V-Akkugerät. Ideal für Zäune mit leichtem oder mittlerem Bewuchs. Mit digitaler Displayanzeige für Zaun-Batteriespannung! High-/Low-/Ausschalter (reduzierte Zaunspannung möglich). Inkl. Batterieanschlussklemmen. (Erd- und Zaunanschlusskabel nicht im Lieferumfang enthalten)

Impulsenergie bei 500 Ohm: 4,8
 Ladeenergie (Joule): 7,5
 max. Zaunlänge ohne Bewuchs (km): 43
 max. Zaunlänge hoher Bewuchs (km): 7
 mögliche Netze 50 m: 19
 max. Spannung (V): 10.000
 Spannung bei 500 Ohm (Volt): 7.200
 empf. Anzahl Erdstäbe: 3
 Best. Nr. K 120522

EUR **249,00**

AKTION



6 Torfedersatz SAUGUT 4-teilig

Set bestehend aus: 1 x Torgriff Standard mit breitem Handschutz, Haken und Zugfeder, 1 x Torfeder, verzinkt, auf 5m ausziehbar. 2 x Torgriffisolator, schwarz, mit 2 Ösen, Holzgewinde. NICHT für die Pferdehaltung geeignet!

Best. Nr. K 131792
 statt 6,95 EUR **5,00**

Weidezaun katalog



AKTION

4 Kunststoffpfahl Titan 110 cm

Äußerst schlagzäher, hochwertiger Kunststoff, nahezu unzerbrechlich. Mit Fiberglasverstärkung. Pfahlprofil 30x30/20 mm. Geeignet auch bei Minustemperaturen, für alle gängigen Bänder, Seile, Litzen oder Drähte. Hohe Standfestigkeit durch zusätzliche Längsverstrebungen. Verzinkter Bodennagel. 3 Jahre Garantie auf UV-Beständigkeit!

Inhalt Best. Nr. EUR
 Packung 5 Stück K 123377 **13,00**
 einzeln 1 Stück K 10729 **2,80**

5 Ringisolator SAUGUT 100

St. Box
 Ringisolator mit Holzgewinde und durchgehender extra stabiler Stütze 6 mm. Für Seile, Litzen und schmale Bänder. Farbe schwarz. Eimer 100 Stk. inkl. Einschraubhilfe!
 Best. Nr. K 101525

statt 25,95 EUR **20,00**



7 Litze Premium, 2 mm / 400m

Speziell für die Wildabwehr entwickelt - die blaue Farbe ist für Wildtiere besonders gut zu erkennen!
 Dicke, verzinkte Kupferleiter (40 x höhere Leitfähigkeit gegenüber herkömmlichen Leitermaterialien), durchgehend außen anliegende Leiterdrähte. 5 Jahre UV-Stabilität garantiert!
 Bruchlast (kg): 105
 Leiter-Ø (mm): 0,25
 Leiteranzahl: 9
 Widerstand (Ohm/m): 0,1
 max. empf. Zaunlänge (km): 20
 Best. Nr. K 105564

EUR **44,95**

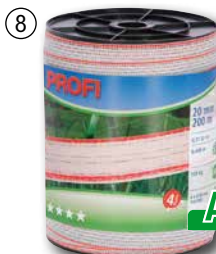

8 Weidezaunband Profi weiß/rot, 20 mm / 200 m

Neues Leitermaterial TriCOND hat eine 5 x höhere Leitfähigkeit als herkömmliche Edelstahlleiter! Starke Monofilfäden ergeben eine erhöhte Bruchlast.
 Bruchlast (kg): 120
 Widerstand (Ohm/m): 0,31
 Leiteranzahl: 6
 Leiter-Ø (mm): 0,30
 max. empf. Zaunlänge (km): 6
 Best. Nr. K 100772

statt 29,95 EUR **22,95**

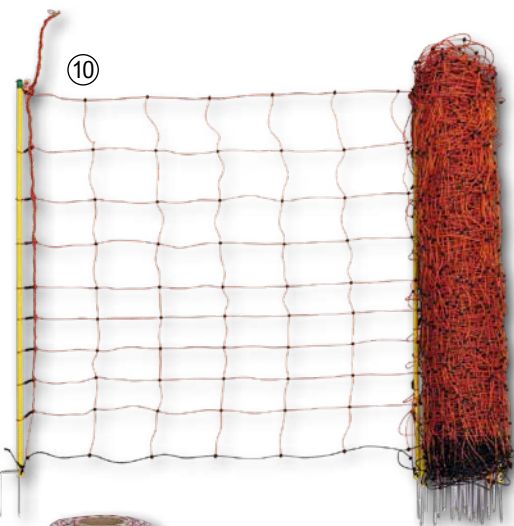

9 Litze Profi weiß/rot, 2 mm / 200 m

Neues Leitermaterial TriCOND hat eine 5 x höhere Leitfähigkeit als herkömmliche Edelstahlleiter!
 Bruchlast (kg): 100
 Widerstand (Ohm/m): 0,31
 Leiteranzahl: 6
 Leiter-Ø (mm): 0,30
 max. empf. Zaunlänge (km): 6
 Best. Nr. K 100761

statt 24,95 EUR **19,95**

10 Schafnetz OviNet 50 m Doppelspitze

Elektrifizierbares Universal-Schafnetz mit Doppelspitze. Länge 50 m. 14 Pfähle. Widerstand 0,25 Ohm. 3 Jahre Garantie gegen UV-Schäden! Farbe orange!

Höhe (cm)	Best. Nr.	EUR
108	K 121328	99,00
90	K 121329	95,00

AKTION**1 Viehbürste Texas**

Mit eingebauter Feder, 2 Bürsten mit Kunststoffrücken (50x10cm, in alle Richtungen bewegliche Horizontalbürste.
Best. Nr. K 77752

statt 89,95 EUR **79,00**

2 Überwachungs-Kamera IP Cam 360° FullHD mit Digital-Zoom

Schwenkbare Netzwerk-/WLAN-Kamera in Full-HD-Auflösung mit 5-fach Zoom-Optik. Sichtbereich: 355° horizontal / 90° vertikal. 50 m Nachtsicht. Einfache Installation durch "plug and view". Übertragung auf Smartphone, Tablet oder PC. Lieferumfang: Kamera, Netzteil 230 V, Patchkabel, WLAN-Antenne, Bedienungsanleitung. Technische Daten: Bildsensor: 2,7 CMOS, 5-fach optischer Zoom, Auflösung: 1920 x 1080 (Full-HD), Bildrate: 25 fps (VGA) / 15 fps (HD), Übertragungsart: LAN / WLAN. Schutzart: IP65.
Best. Nr. K 106877

statt 359,00 EUR **295,00**

3 Bi-PILL®

Die erste Bicarbonat-Pille, die mehr Trinklust bei Kälberdurchfall macht. Sofort bei den ersten Anzeichen von Durchfall Bi-PILL geben. Sie puffert die Übersäuerung im Blut und im Pansen. Die Kälber saufen wieder. Packung à 20 Pillen. InfoXgen gelistet!
Best. Nr. K 28701

statt 26,95 EUR **20,95**

**AKTION****4 GPS-Ortungsgerät QTrack Q4 LTE inkl. Halterung und Ladepad**

Zur GPS-Ortung von Rindern, Schafen, Ziegen und Pferden. Leistungsstarker Akku der bis zu einer ganzen Almsaison hält. Das Gerät ist vorkonfiguriert und Startklar. Es muss hier beim Softwareanbieter eine Lizenz erworben werden. Genauigkeit von bis zu 3 Meter (Mobilfunknetz im Gebiet vorausgesetzt). Abruf über Smartphone, Tablet oder Computer. Ermöglicht einen individuellen Intervall der Standortbestimmung von 1 bis zu 24 Stunden. Mit Hilfe der Software kann ein Geozaun festgelegt werden (beim Verlassen des eingegrenzten Bereiches erfolgt eine Benachrichtigung per App). Riemen im Lieferumfang nicht enthalten! Technische Daten: Gewicht 150 g (ohne Halterung), Akku 2.400 mAh, Abmessung 87 x 51 x 30 mm Lieferumfang: GPS-Gerät mit integriertem Akku, USB-Ladepad (kontaktlos), Riemenbefestigung (bis max. 42 mm).
Best. Nr. K 131485

statt 149,00 EUR **149,00**

**AKTION****AKTION****5 CALCITOP - Calcium-Phosphor Paste 390g**

Diätetisches Ergänzungsfuttermittel für Milchkühe zur Verringerung des Risikos von Milchfieber und subklinischer Hypokalzämie. Die calcium- und phosphorreiche Paste enthält zusätzlich energieliefernde Stoffe zur Verringerung der Gefahr einer Ketose. Jede Kartusche enthält 30 g Calcium und 42 g Phosphor. Kartusche 390 g. (Genauere Inhaltsstoffe und Fütterungsempfehlung siehe Shop)
Inhalt Best. Nr. EUR

Karton 12 Stück K 129094 **105,00**
einzel 1 Stück K 129093 **10,95**

6 Septicare Klauenkleber XL 250 ml

2-Komponenten-Klebstoff zur Klauenbehandlung in der XL-Kartusche zum Auspressen mit Silikonpistolen! Geeignet für Holz- und Gummiklötze. Lieferung ohne Kanülen! Inhalt 250 ml.
Best. Nr. K 127195

statt 37,95 EUR **29,95**

Septicare Kanülen XL, 10 Stk.

Passende Kanülen zum Septicare Klauenkleber XL, 250 ml, 10 Stück/ Packung.
Best. Nr. K 97104

statt 13,95 EUR **10,00**

**AKTION****7 Tränkekeimer HIKO 1-Click TK9**

aus grün / transparentem Kunststoff. 1-Click Sauger und Ventil (Der Sauger wird nur durch einziehen in die Eimeröffnung festgehalten; es ist keine Verschraubung erforderlich). Roter mittelharten Sauger. Füllstandsskala. Inhalt 9 Liter.
Best. Nr. K 127916

statt 11,95 EUR **9,95**

9 Akku-Rinderschermaschine Lister ProfiLine LC

Profi-Schermaschine. Handlich, präzise, leistungsstark und benutzerfreundlich. Schnittgeschwindigkeit 3-stufig, max 2.500 Hübe/min. Inkl. Messersatz 23/18 Zähne, 1 Li-Ion-Akku 14,4V/3,0Ah, Ladegerät, Öl und Koffer. Gewicht 1.170 g.
Best. Nr. K 123596

statt 579,00 EUR **499,00**

**AKTION****8 Weidefassenbautränke TW 30 N**

Niederdruck-Kunststoff-Schwimmerventil-Trogtränke aus Kunststoff zum Anbau an Wasserfässer, Rahmen aus verzinktem Stahlrohr, Ventilabdeckung aus Edelstahl. 2 Ablassöffnungen mit Schraubverschlüssen. Breite: 810 mm, Höhe: 400 mm, Ausladung: 365 mm, Gewicht: ca. 11,5 kg, Volumen: ca. 32 Liter.
Best. Nr. K 72347

statt 329,00 EUR **249,00**

10 Tränkebecken Edelstahl

Tränkeschale aus Edelstahl, Rohrventil und stabilem Gusskörper. Ideal für Milchkühe, da ein großer Wasserdurchfluss erfolgt. Extra große und breite Schale (Ø 27 cm, Höhe 12 cm) mit 5 Liter Fassungsvermögen. 4-Punkt-Befestigung an Wand oder Rohr. Anschluss von oben oder unten möglich. Anschluss 1/2"
Best. Nr. K 58127

statt 62,95 EUR **50,00**

**AKTION****11 Leckstein-Set Classic**

bestehend aus je 24 Salz- und Mineral-Lecksteine 10 kg. Geeignet für Rinder, Pferde, Schafe und Ziegen. In der ökologischen Produktion gemäß EG-Verordnung zu verwenden. Speditions-Lieferung auf Einwegpalette 80 x 60 cm.
Best. Nr. K 124966

statt 419,00 EUR **399,00**
Frachtpauschale: **85,00**

12 AlpTex Riemen mit Flachselle

Mit fix eingehäuteter Flachselle und einem bewährten AlpTex Riemen in ausgezeichneter Qualität!

Riemen (cm)	Best. Nr.	EUR
3 x 55	K 11967	33,95
3 x 95	K 11972	34,95
4 x 105	K 11994	38,95
5 x 115	K 12001	46,95
6 x 115	K 12002	58,95



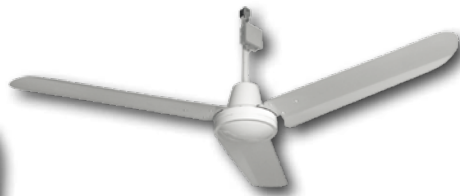

1 Korbventilator Ø 69 cm 230 V

Leiser, starker und energiesparender Korbblüfer. Ideal zum Einsatz im Stall. Betrieb horizontal oder vertikal. Mit Stecker. Integr. Thermo-Schutzschalter. 220-240 V, 250 W, 1,1 A, integr. 2-Stufenschalter. max. 1.350 U/min, Luftumwälzung ca. 15.000 m³/h, Wurfweite horizontal: ca. 10 m, IP 54, inkl. Aufhänge-Kettensatz. (weitere Details siehe Shop)

Best. Nr. K 133451 EUR **399,00**

2 Mobilventilator 230 V mit Fahrgestell

3-stufiger Mobilventilator, Rotordurchmesser 80 cm, mit Fahrgestell, schwenkbar, Luftleistung bis 15.800 m³/h, 28 kg, IP54, 230 Volt, 320 Watt, 90/98/37cm (BxHxT)

Best. Nr. K 119499 EUR **895,00**
Frachtpauschale: **45,00**

3 Deckenventilator 230 V

Weißer Deckenventilator zum Einsatz im Stall, in Fabriken, Lagerhallen, Bürogebäuden etc. Flügel-Ø 142 cm, 230 V, 50 Hz, 50 W, max. 0,5 A, 300 U/min, Luftumwälzung 15.000 m³/h, IP54, Bauhöhe 69 cm. (weitere Details siehe Shop)

Best. Nr. K 133454 EUR **269,00**



AKTION

4 Redtop® Fliegenrolle 9 m / 30 cm

Best. Nr. K 75114

statt **13,95** EUR **9,95**

AKTION

5 Heuschneidegerät Hay Cutter

Zum einfachen Schnitt von von Heuballen, Siloballen und anderen gepresstem Futter. Mit geschlossenem Schwert, die Heurollballen können ohne Tiefenbegrenzung geschnitten werden. Technische Daten: Spannung: 230 V, Motorleistung: 1400 W, Frequenz: 50 Hz, Gewicht: 13,4 kg, Schnitt-Breite: 25 cm, Niveau Schalldruck: 89,9 LpAm, Niveau Schallstärke: 103,5 LWA, Niveau Vibration ISO 5349: 5,9 m/sec²

Best. Nr. K 37100

statt **1079,00** EUR **925,00**



AKTION

6 Heu- und Strohfeuchtemesser AGRETO HFM II 50 cm

Zur Bestimmung der Feuchtigkeit und Temperatur von gepresstem Heu oder Stroh, Maße 772 x 70 x 48 mm (LxBxH). Messlanze und Messspitze aus Edelstahl. Nutzbare Lanzenlänge 50 cm, Holzgriff, staub- und spritzwasserdichtes Kunststoffgehäuse, Folientastatur mit 4 Tasten. LCD-Display. Automatische Displaybeleuchtung. Holdfunktion, Durchschnittsfunktion, Zählfunktion. Messbereich Feuchtigkeit von 9 bis 70 %. Messbereich Temperatur von 0 bis 100°C. Auflösung 0,1 %. Genauigkeit +/- 0,8 % im unteren Feuchtigkeitsbereich. Inkl. 9V-Blockbatterie.

Best. Nr. K 60849

statt **339,00** EUR **299,00**



AKTION

7 Fliegenvernichter SAUGUT EcoKill LED

Sparsamer elektr. LED-Fliegenvernichter. Die beiden blauen LED-UVA-Lampen sorgen für einen geringen Energieverbrauch bei langer Lebensdauer. Aluminium-Gehäuse inkl. Aufhängekette. Stecker 230 V, 2 Lampen je 7 Watt, Wirkungsbereich bis 150 m², Hochspannung 2200 V. 48x26x7cm (BxHxT)

Best. Nr. K 120839

statt **49,95** EUR **39,95**



AKTION

11 LED-Fliegenfangreflektor iGu 3003

LED-Fangreflektor mit Klebefolie für den Innenbereich. 230 V, 12 W, 20,5x11,5x27 cm. Wirkbereich ca. 80 m².

Best. Nr. K 129336

statt **89,95** EUR **79,00**



AKTION

8 Bau- und Stalleimer FAIE hochstabil 12 L

Hochstabiler und robuster Kunststoffeimer mit massivem Tragebügel. Liter-Skala innen. Passend zu Eimerhalterungen. Farbe olivgrün. Maße: Ø-Außen 33 cm, Ø Innen 29 cm, Höhe 25 cm.

Best. Nr. K 131808

statt **7,95** EUR **5,95**



9 Silosack HABSBURG 25x100 cm mit Zugband

Hochwertiger, robuster Silo-Sandsack aus HDPE Monofilgarn (High Density Polyethylen). Ausführung mit Tragegriff und integrierten Zugband für einen sicheren Verschluss. Hoch UV-stabil. Farbe grün. 25 x 100 cm.

Inhalt	Best. Nr.	EUR
einzel	1 Stück K 127051	1,70
Bund	50 Stück K 127052	60,00
Karton	200 Stück K 127053	199,00

10 Bewässerungssack aquadrip

Zur langsamen und effektiven Baumbewässerung bei Neupflanzungen oder Hitzestress. Der wiederverwendbare Bewässerungssack gibt den Wasserinhalt gleichmäßig über viele Stunden in den Boden ab und verhindert durch die Abdeckung ein schnelles verdunsten. Sackgröße ca. 90 x 95 cm, Füllmenge 77 Liter, wetter- und UV-beständiges PV-Gewebe. Reißverschluss zum einfachen anbringen um Bäume. Schlaufen zum einfacheren Handling.

Best. Nr. K 130075 EUR **13,95**



AKTION

12 Kastenfalle Alive Predator Super 105 cm

Lebendfalle mit zweiseitiger Schnapp- bzw. Falltür, ideal für ein sicheres und tierschonendes Fangen von z. B. Füchsen, streunenden Katzen, Waschbären, Mardern und anderen Tieren. Drahtstärke 3,3 mm; Drahtgeflecht 38 x 38 mm; Gewicht 6,2 kg. 105x26x26 cm (LxBxH)

Best. Nr. K 105086

statt **129,00** EUR **99,00**

1 Strangtränke, 2 m

Stets sauberes Wasser! Bewährtes Set für Kleintierhalter. Strangtränke 2 m lang mit 10 Nippeltränken und Schalen, komplett montiert, zum Einsatz ab dem 3. Lebenstag. Anschluss Schwimmerbehälter 1/2". Für bis zu 60 Legehennen oder Enten. Geeignet für Tiere bis 8 kg. Best. Nr. K 105315

statt 229,00 EUR **195,00**



2 Hochdruck-Geflügel-Ständertränke

Zum direkten Anschluss an die Wasserleitung oder einen Wasserschlauch. Die Tränke sorgt stets für kühles und frisches Wasser. Diese ist geeignet für die Aufzucht und Haltung von bis zu 40 Hühnern, Enten, Gänsen, Puten und Wildgeflügel. Das Schwimmventil vermindert die Keimbildung. Bodenanschluss Tülle 1/2". Max. Leitungsdruck 8 bar. Best. Nr. K 127110

statt 129,00 EUR **115,00**

AKTION



⑥

AKTION



5 Geflügelnetz elektrifizierbar Doppelspitze, 50 m

Mit Stromleiter! Höhe 106 cm. Verstärkte Oberlitze, besonders geringe Maschenweite im unteren Bereich (5,9 cm). 15 Pfähle. Farbe orange!

Höhe (m): 1,06 m

Länge (m): 50

Elektrifizierbar: ja

Best. Nr. K 117940

statt 145,00 EUR **125,00**

⑦

AKTION



6 Legenest zweistöckig

Das Legenest hat 6 Legeplätze auf zwei Etagen. Inklusive Rahmen zum Aufstellen. Verzinktes Nest, Schale aus Kunststoff, somit leicht zu reinigen. Maße (B x T x H) ca.: 82 x 52,5 x ca. 125 cm. Best. Nr. K 100355

statt 225,00 EUR **189,00**

7 Brutautomat Digital mit Eierwender

Brutautomat mit Digital-Display zur Steuerung/Programmierung und automatischem Eierwender. Geeignet für Hühner, Puten, Tauben, Enten, Wachteln, Gänse Truthähne. 230 V. (Detailbeschreibung siehe Shop)

Ausführung	Best. Nr.	EUR
ET 12 für bis zu 12 Hühnereier	K 130573	159,00
ET 24 für bis zu 24 Hühnereier	K 130574	179,00
ET 49 für bis zu 49 Hühnereier	K 130909	215,00



3 Schweine-Leckstein Anti-Stress+ 5 kg

Mit einer speziellen beruhigenden Kräutermischung angereicherter Salzleckstein. 5 kg. Kann dazu beitragen Unruhe, Stress, Aggressionen sowie Schanz- und Ohrenbeißen zu reduzieren bzw. zu vermeiden. Zusammensetzung siehe Onlineshop!

Inhalt	Best. Nr.	EUR
Karton 4 Stück	K 130509	89,95
einzel 1 Stück	K 130481	24,95

4 Leckstein VitaminPlus Selen 5 kg

Mineralleckstein aus natürlichem mediterranem Salz, reich an Vitaminen und Selen für Pferde, Rinder, Schafe, Ziegen und Wild. Gegen Selenmangel. Unterstützt eine gesunde ausgewogene Ernährung. Für mehr Vitalität. Zusammensetzung siehe Onlineshop!

Inhalt	Best. Nr.	EUR
Karton 4 Stück	K 130601	49,95
einzel 1 Stück	K 130600	15,95



AKTION

9 Mobiler Hühnerstall

Mobiler Hühnerstall mit integriertem Fahrgestell. Korpus aus Holz, Blechdach, Metallfahrgestell. Kunststoff-Legenest zur Eientnahme von außen. 4 integrierte Tränken mit Wasserstank 55 Liter. Aufklappbares Dach. Sitzstangen im Inneren, manuelle Hühnertür, Hühnertreppe. Für ca. 25 Hühner. Abmessungen Hühnerstall ohne Fahrgestell: 190 x 165 x 90 cm (LxBxH). Gesamthöhe 150 cm. Lieferung als Bausatz.

Best. Nr. K 127802
statt 1495,00 EUR **1395,00**

Frachtpauschale: 149,00

NEU

ACHTUNG Tiertransport



Lebende Tiere

8 Schild Tiertransport

Hinweisschild Achtung Tiertransportschild. Trägerplatte Kunststoff 2 mm. Größe 300 x 200 mm (BxH)

Best. Nr. K 133524 EUR **8,95**

AKTION



10 Akku-Schafschermaschine Lister Profi Line LC

Leistungsstarke Profi-Schermaschine für Schaffhalter. Handlich, präzise, leistungsstark und benutzerfreundlich. Schnittgeschwindigkeit 3-stufig, max 2.500 Hübe/min. Inkl. Messersatz 4/13 Zähne, 1 Li-Ion-Akku 14,4V/3,0Ah. Ladegerät, Öl und Koffer. Gewicht 1.350 g. Best. Nr. K 123599

statt 699,00 EUR **619,00**



SETPREIS

1 Forstkeil Set Signumat Eco 6-tlg

6-teiliges Keile SET!
Widerstandsfähige und schlagzähne Kunststoffkeile, beste Führung, rutschsicher, guter Vortrieb, langlebig, besteht aus 6 Fällkeile: 3 x 120 x 45 x 19 mm, 2 x 190 x 65 x 26 mm, 1 x 255 x 70 x 29 mm.
Best. Nr. K 129378 EUR **44,95**



AKTION

5 Fällkeil SAUGUT Spindel 10 t

Handlicher Spindelkeil mit gegenläufigem Doppelgewinde für rasche und sichere Fällungen im Schwachholz, für Akku-Schlagschrauber mit einem Drehmoment von 200 - 750 Nm, Antrieb über 13 mm 6-kant, Hubhöhe max. 49 mm, Keil 190 x 130 x 61 mm, Gesamtlänge 250 mm, nur 2,0 kg. (ohne Schlagschrauber).
Best. Nr. K 130151
statt 229,90 EUR **199,95**



AKTION

9 Freischneider Sägeblatt 60 Zahn HM

sauberer Schnitt, lange Standzeit, perfekt für Durchforstung, Schnittbreite 255 mm, Bohrung: 25,4 mm, Material 1,4 mm, max. Drehzahl 8000 U/min.
Best. Nr. K 73440
statt 24,95 EUR **17,95**

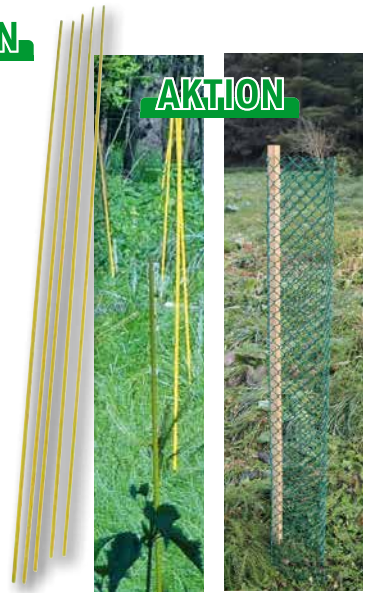

AKTION

12 Markierstab Vinotto® Fiberglas 7 mm x 130 cm gelb

Haltbar - leicht - gut sichtbar, aus Fiberglas zur Markierung von Forstpflanzen, enorme Zeitersparnis beim Ausmähen, nur ca. 90g / Stück, hohe Biegebruchlast, kein Werkzeug zum Setzen nötig.
Best. Nr. K 23674
statt 1,49 EUR **0,79**



AKTION

6 Zündtester Easy

Prüft die Funktion der Zündkerze und Zündspule.
Best. Nr. K 128296
statt 24,95 EUR **16,95**



AKTION

10 Unkrautbürste Draht 200 mm

Effektive und wendige Unkrautbürste, mit widerstandsfähigen, gedrehten Stahl-Drahtborsten, konisch, 200 mm Außendurchmesser, Bohrung 25,4 / 20,0 mm.
Best. Nr. K 125922
statt 49,95 EUR **14,95**



13 Baumschutzgitter 300 Eco Nadelholz 120 cm

Verbiss- und Fegeschutz für Nadelhölzer und Laubbölzer, Maschenweite 2 x 3 cm, Wuchsräumdurchmesser 20 cm, 4-5 Jahre UV-beständig, 120 cm hoch, grün, per Stück.
Best. Nr. K 130950
statt 1,99 EUR **1,59**



2 Borkenkäferfalle SAUGUT

MultitWit Schlitzfalle - Fangergebnis bei weniger Kontrolle, zum Monitoring oder Massenfang, transparenter Fangbehälter zur einfacheren Kontrolle, (Lieferung ohne Pheromon, Fallensalz und ohne Halterung).
Best. Nr. K 62281
statt 49,95 EUR **44,95**

7 Kombikanister FAIE

Aus Polyäthylen, sehr stabil, für 6 L Benzin und 3 L Kettenöl, mit einem aufschraubbarem Ausgießstutzen.
Best. Nr. K 114
statt 49,95 EUR **14,99**



AKTION

11 Kettenhaftöl X97 5 Liter

Mineralisches Gatteröl mit besonders guter Haft- und Schmierwirkung, Viskositätsindex 97
Best. Nr. K 117900
statt 47,99 EUR **14,99**



14 Baseballmütze schwarz

Hochwertige Schirmkappe mit gesticktem Stihl Logo, Universalgröße mit verstellbarem Kopfband
Best. Nr. K 99863 EUR **3,99**



3 Pheromon Kombiwit® - Buchdrucker u. Kupferstecher für Borkenkäferfallen

Lockt Buchdrucker und Kupferstecher erfolgreich an, verbesserter Wirkstoff mit bis zu 20 Wochen Wirkungsdauer! Ampulle nicht aufschneiden - Wirkstoff diffundiert durch den Kunststoff!
Best. Nr. K 56573
statt 38,95 EUR **29,95**

4 AntiSmell Fallensalz zu Borkenkäferfalle

Überlagert den Verwesungsgeruch - Lockstoff wirkt besser, weniger Kontrollen notwendig, 2 x 150 g Fallensalz für ca. 2x 750 ml Gebrauchslösung bei Nassfang.
Best. Nr. K 62282
statt 7,49 EUR **5,99**

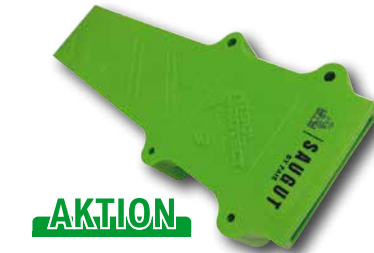

AKTION

8 Motorsägenhalter SAUGUT

Neu - einfach - sicher - robust! Kettensägenhalter aus bruchsicherem, elastischem und hoch verschleißfestem Polyurethan, extrem langlebig, sicherer Halt an Seilwinden, Rückewagen, Arbeitsbühnen, Traktoren, Fahrzeugen, ..., bis 50 cm Schwertlänge, max. 10 cm breite Schneidgarnitur, 1,3 kg.
Best. Nr. K 113839
statt 109,95 EUR **99,95**



SETPREIS

15 Holz-Abdeckplane 210 g/m², Doppelpackung

Wasserdichtes, UV-stabiles PE Gewebe mit 210 g/m², verstärkter Rand, Ösenabstand 50 cm, grün. Größe 6 x 1,5 m
Best. Nr. K 33770
statt 35,90 EUR **29,95**

Du sparst € 50,00

BG2



SETPREIS

BG3

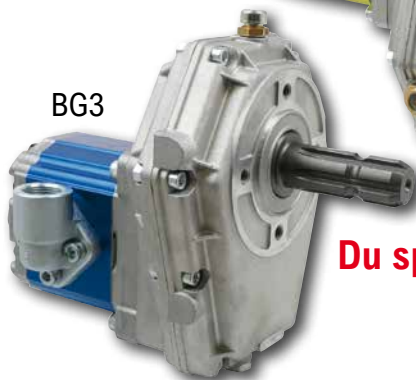

Du sparst € 80,00

1 Hydraulikpumpe mit Übersetzungsgetriebe i=1:3,8

Zum hydraulischen Antrieb von Brennholzspalter, Seilwinden, Forstkräne, usw. Bestehend aus: 1 Stk. Übersetzungsgetriebe mit Zapfwellenstummel 1:3,8, 1 Stk. Hydraulikpumpe, 1 Stk. Pumpenmitnehmer, 2 Stk. Winkelflansch für Saug- und Druckleitung. Saugleitung R3/4"IG, Druckleitung R1/2"IG. Lieferung erfolgt in Einzelteilen!

BG	Druck max. (bar)	Druckkraft (t)	Durchfluss (l/min)	max. Leistung über Getriebe (kW)	Antriebsleistung über 1000 mm Hub (sek)	Best. Nr.	statt	EUR
2	250	20	25	8,0 kW	21	K 132311	359,00	309,00
2	210	17	36	10,3 kW	13	K 63171	359,00	309,00
3	250	20	40	18,0 kW	12	K 132313	649,00	539,00
3	250	20	55	22,8 kW	9	K 63172	649,00	539,00

SETPREIS



Du sparst 79,00

Du sparst 64,00

3 Multikupplung 2-fach Set

Komplett mit Fest- und Loseil, Baugruppe 2, DN10, Druck max. 350 bar, Durchfluss 45 L/min, Anschluss R1/2" IG
Best. Nr. K 25386
statt 303,00 EUR **239,00**

2 Multikupplung PSF2 1/2 IG komplett mit Festteil und Mobilteil

Die Multikupplung PSF von dnp wurde entwickelt um das Kuppeln unter Restdruck auf der Werkzeugeite zu ermöglichen. Die Kupplungsstecker erlauben das Verbinden der Hydraulikleitungen bis zu einem Druck von 200bar! Mit dem leichtgängigen Bedienhebel können Sie innerhalb kürzester Zeit mehrere Hydraulikleitungen miteinander verbunden oder trennen. Ein weiterer Vorteil ist die Austauschbarkeit mit der FASTER Multikupplung P206. Es sind nicht nur die beiden Hälften des Multikupplers mit FASTER P206 austauschbar, sondern auch die Stecker und Muffen. Baugruppe 2/DN10, Druck max. 250 bar, Durchfluss max. 46 l/min, Anschluss R1/2" IG
Gewinde: G 1/2 Zoll
Anschluss: G1/2" Innengewinde
Durchfluss (l/min): 46, 46
Druck max. (bar): 250
Best. Nr. K 117799
statt 378,00 EUR **299,00**

Hydraulischer Oberlenker SAUGUT Kat.2 mit Fanghaken und Kugelaug

Komplett mit Anschlusschläuchen (Länge 1m). Steuerkette für Fanghaken, Oberlenkerkugel und Hubanzeige. Inklusive hydraulisch entsperbarem Rückschlagventil (Sperrblock).



AKTION

4 Hydraulischer Oberlenker SAUGUT Kat.2 mit Fanghaken und Kugelaug, Hub 200mm

Kolben-Ø K = 60mm, Kolbenstange-Ø S 35mm bis ca. 90PS, Druckkraft ca. 5100kg, Zugkraft ca. 3620kg. Hub (mm): 200
Einbaulänge EL (mm): 535
Rohr-Ø außen (R): 70
Bolzen-Ø mm / Kat.: 25,4/2
Kugelaugen-Breite (mm): 51
Länge max (mm): 735
Länge min (mm): 535
Best. Nr. K 120651
statt 199,00 EUR **179,00**

Hydraulischer Oberlenker SAUGUT Kat.2 mit Fanghaken und Kugelaug, Hub 250mm

Kolben-Ø K = 70mm, Kolbenstange-Ø S 35mm bis ca. 120PS, Druckkraft ca. 6927kg, Zugkraft ca. 5195kg. Hub (mm): 250
Einbaulänge EL (mm): 605
Rohr-Ø außen (R): 80
Bolzen-Ø mm / Kat.: 25,4/2
Kugelaugen-Breite (mm): 51
Länge max (mm): 855
Länge min (mm): 605
Best. Nr. K 120652
statt 215,00 EUR **189,00**



AKTION

5 Hydraulischer Oberlenker SAUGUT Kat.2 mit Fanghaken, Kugelaug und Oberlenkerbügel, Hub 200mm

Kolben-Ø K = 60mm, Kolbenstange-Ø S 35mm bis ca. 90PS, Druckkraft ca. 5100kg, Zugkraft ca. 3620kg. Hub (mm): 200
Einbaulänge EL (mm): 535
Rohr-Ø außen (R): 70
Bolzen-Ø mm / Kat.: 25,4/2
Kugelaugen-Breite (mm): 51
Länge max (mm): 735
Länge min (mm): 535
Best. Nr. K 123679
statt 219,00 EUR **192,00**

Hydraulischer Oberlenker SAUGUT Kat.2 mit Fanghaken, Kugelaug und Oberlenkerbügel, Hub 250mm

Kolben-Ø K = 70mm, Kolbenstange-Ø S 35mm bis ca. 120PS, Druckkraft ca. 6927kg, Zugkraft ca. 5195kg. Hub (mm): 250
Einbaulänge EL (mm): 605
Rohr-Ø außen (R): 80
Bolzen-Ø mm / Kat.: 25,4/2
Kugelaugen-Breite (mm): 51
Länge max (mm): 855
Länge min (mm): 605
Best. Nr. K 123680
statt 229,00 EUR **198,00**

SETPREIS bis zu 30% sparen



6 Steckkupplung Eco-Quality BG3, Doppelpackung

Nach ISO 7241-1A, Push-Pull Ausführung, Muffe Baureihe Gewinde Best. Nr. / Rohr-Ø
12L M18 x 1,5 K 25546 **15,49**
15L M22 x 1,5 K 25549 **15,49**

7 Steckkupplung Eco-Quality BG3, Doppelpackung

Nach ISO 7241-1A, Push-Pull Ausführung, Stecker Baureihe Gewinde Best. Nr. / Rohr-Ø
12L M18 x 1,5 K 25532 **6,99**
15L M22 x 1,5 K 25533 **6,99**

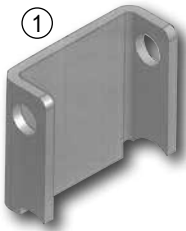

AKTION

1 Führung U-Profil der Verriegelungsbolzen zu Schnellwechselrahmen

Das U-Profil kann auf jeden Schnellwechselrahmen aufgeschweißt werden, um die hydraulische Verriegelung Faie Nr. 79158 verwenden zu können. Die Führungen der mechanischen Verriegelung, falls diese nicht entsprechen, werden vom Rahmen heruntergeschnitten und das U-Profil neu aufgeschweißt.

Best. Nr. K 103099 EUR **9,99**

2 Umrüstsatz SWR hydraulische Verriegelung

Zum Umrüsten der mechanischen Verriegelung auf eine hydraulische Verriegelung der Arbeitsgeräte mit einem doppelwirkenden Zylinder. Inklusive 1,5 m Schlauch, Anschluss M18x1,5/12L Überwurfmutter. Wir weisen Sie darauf hin, dass der hydraulische Steuerkreis für den Verriegelungszyylinder in der Durchflussmenge auf 10-15 L/min. und der max. Druck auf 160bar beschränkt werden soll. Länge (mm): 714 Hub (mm): 150 Ø Bolzen (mm): 20 L min - L max: 714 - 864 mm Best. Nr. K 79158

statt 219,00 EUR **199,00**



3 Mähmesser Klinge glatt, anstelle von Busatis GB2730, 5802.009.01, 344.1511

Ausführung: Schröckenfux Lochabstand (mm): 38 verwendbar anstatt Busatis: 5802.009.01, GB2730 verwendbar anstatt ESM: 344.1511 Best. Nr. K 39011 EUR **2,35 ab 25 Stück 1,98**

5 Mähmesser Klinge glatt, anstelle von Busatis bidux 5802.053.01, 344.1551

Ausführung: Schröckenfux Lochabstand (mm): 42 verwendbar anstatt Aebi: 3419N Busatis: 5802.053.01 verwendbar anstatt ESM: 344.1551 Nussmüller Rasant: 3419N Best. Nr. K 39014 EUR **2,79 ab 25 Stück 2,29**

4 Mähmesser Klinge glatt mit Pilz, anstelle von Busatis GB2731U, 5802.011.01, 267.1181

Ausführung: Schröckenfux Lochabstand (mm): 38 verwendbar anstatt Busatis: 5802.011.01, GB2731U verwendbar anstatt ESM: 267.1181 Best. Nr. K 39012 EUR **4,39 ab 10 Stück 3,69**

6 Mähmesser Klinge glatt mit Pilz, anstelle von Busatis bidux 5802.054.91, 267.1171

Ausführung: Schröckenfux Lochabstand (mm): 42 Aebi: 106.3315, 267.1171, 3420N Brielmaier: 207.02402.400, 267.1171 Busatis: 5802.054.91 ESM: 267.1171 Nussmüller Rasant: 3420N Best. Nr. K 39015 EUR **5,25 ab 10 Stück 4,31**



AKTION
statt 225,00
nur **195,00**

7 Winkelgetriebe 1018 für Kreissägen mit Übersetzung 1:2,78, Drehrichtung umgekehrt

Leichtes und kompaktes Winkelgetriebe mit hochfestem Aluminiumgehäuse, Eingang 1 3/8x6, Ausgang Welle-Ø 25 mm, ohne Ölfüllung.

Drehmoment Ausgang bei 1000 U/min (Nm): 38
Drehmoment Ausgang bei 540 U/min (Nm): 47
Drehmoment Eingang bei 1000 U/min (Nm): 105
Drehmoment Eingang bei 540 U/min (Nm): 130
Drehrichtung: umgekehrt
Drehzahl Ausgang (U/min): 1501
Drehzahl Eingang (U/min): 540
Übersetzung: 1 : 2,78
Best. Nr. K 51049 EUR **239,00**

Winkelgetriebe 1018 für Kreissägen mit Übersetzung 1:2,78, Drehrichtung gleichbleibend

Drehmoment Ausgang bei 1000 U/min (Nm): 38
Drehmoment Ausgang bei 540 U/min (Nm): 47
Drehmoment Eingang bei 1000 U/min (Nm): 105
Drehmoment Eingang bei 540 U/min (Nm): 130
Drehrichtung: gleichbleibend
Drehzahl Ausgang (U/min): 1501
Drehzahl Eingang (U/min): 540
Übersetzung: 1 : 2,78
Best. Nr. K 72297 EUR **195,00**

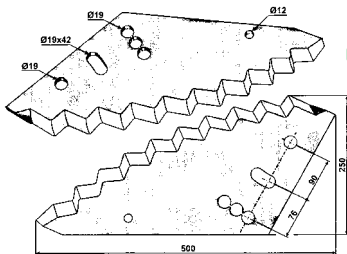

8 Futtermischwagenmesser kurz 540x8mm zu Mayer Siloking

Stärke 8 mm verwendbar anstatt Köckerling: KDM1050622 verwendbar anstatt Mayer: 1050622, 603175 verwendbar anstatt Taarup: KDM1050622 Best. Nr. K 51978 EUR **39,90**

Senkschraube mit Innensechskant M16x2

Ausführung: DIN 7991 Gewinde: M16x2,00 Länge (mm): 55 verwendbar anstatt Mayer: 2991655 Best. Nr. K 104676 EUR **1,90**
Mutter M16x2 8.8 selbstsichernd
Ausführung: Selbstsichernde Mutter Gewinde: M16x2,00 verwendbar anstatt Mayer: 2210016 Best. Nr. K 104677 EUR **0,39**



AKTION

9 Original Mähmessergarnitur für Doppelmessermäherk 6'

1,9m, bestehend aus Obermesser DME1606 A = 5460.055.63 = 262.5990 und Untermesser DME 1606B = 5470.055.61 = 265.5980. Passend zu AEBI TT33 mit Frontmäherwerk, Busatis Heckmäherwerk BM1102, Rasant Nußmüller KombiTrak, Reform Metrac 2002, 2004, 3000 Original Nr. 221.601.920 und vielen mehr.

Best. Nr. K 76221

statt 647,00 EUR **539,00**
Frachtpauschale: 29,00

AKTION

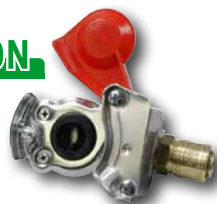

10 Kupplungskopf Rot mit Druckluftkupplung

Zur Verwendung bei der Druckluftanlage am Traktor/ Schlepper zum Kuppeln von einem Standardluftschlauch mit Euro-Kupplung NW 7.2. Zum Beispiel zum Befüllen von Reifen, zum Ausblasen vom Kühler, der Kabine oder auch zum Ablasen von Anbaugeräten vor dem Straßentransport und vielen weiteren Anwendungsmöglichkeiten. Best. Nr. K 102186

statt 16,90 EUR **12,90**

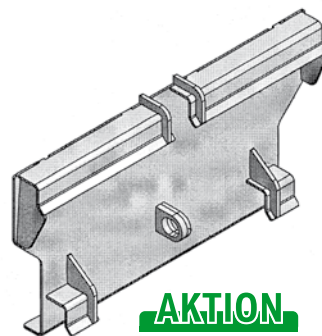

AKTION

11 Koppelplatte für Schaffer Hoflader, Formrohraufnahme

Koppelplatte zum Anschweißen zur Aufnahme von Werkzeugen und Geräten mit dem Schaffer Hoflader mit Formrohraufnahme. Best. Nr. K 109546

statt 187,00 EUR **169,00**

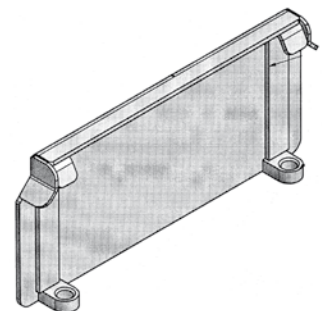

12 Koppelplatte Avant

Grundplatte mit Avant-Aufnahme Stärke (mm): 8 mm Material: S355 Best. Nr. K 109538

statt 119,00 EUR **99,00**

AKTION**1 Kindersitz Bambino**

Eignet sich für Kinder bis zum schulpflichtigen Alter. Der Sitz kann bis zu 40 kg Körpergewicht eingestellt werden. Inkl. 5-Punkt-Gurt, abnehmbare Grundplatte, geschäumte Polsterung mit PVC-Überzug, Höhenverstellung. Sitz mit Federung LxHxB: 370x400x360 mm, Federweg 70 mm, wartungsfreie Kugellager, mit Stoßdämpfer. Für die Mitnahme von Personen/Kindern auf öffentlichen Verkehrsflächen beachten Sie bitte die geltenden Vorschriften!

Best. Nr. K 48683
statt 369,90 EUR **349,00**

Kopfstütze zu Sitz Bambino

Best. Nr. K 60449 EUR **47,90**

2 Sitzschale komplett

für Kleintraktore, Aufsitzmäher,... Kunstleder, mit Verstellschienen BxHxT: 394x370x460 mm, Schienenabstand 130 mm.

Best. Nr. K 37739
statt 77,00 EUR **68,50**

②

**AKTION**

③

**AKTION**

④

3 Traktorsitz / Schleppersitz KLEPP 1050E

Spezialsitz für Steyr und Case-IHC mit Schienenabstand 270mm, mit Verstellschienen, Gewichtseinstellung 50-120kg, Monroe-Meysan Stoßdämpfer, Kunstleder genäht mit eingearbeiteter Leinwand im Bezug, 3-fach Höhenverstellung

Best. Nr. K 116873 EUR **258,50**

4 Traktorsitz / Schleppersitz VARIO mit Seitenstützen

5-fache Neigungsverstellung der Grundplatte 0° - 27°. Kunstleder, Gewichtseinstellung 50-120 kg, Federung mit Gasdämpfer, Längsverstellung, BxHxT: 560x517x550 mm, Grundplatte BxT: 212x348 mm.

Best. Nr. K 35474
statt 98,50 EUR **89,95**

⑤

**AKTION****5 Unterlenker-Fanghaken CBM, Kat. 2S bis max. 66 kW / 90 PS**

Erstausrüsterqualität, sichere Verriegelung, leichte Entriegelung, L:82mm

Best. Nr. K 35818
statt 129,50 EUR **99,50**

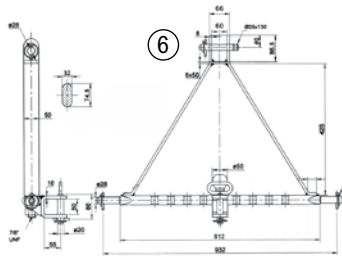
AKTIONab **74,95****SAUGUT BY FAIE**

⑥

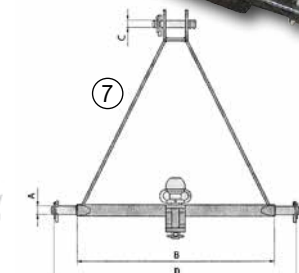

⑦

6 Ackerschienendreieck SAUGUT Kat.2 verdrehsicher

Mit Anhänger-Kugelbolzen 50 mm und Anhänger-Zugmaul, verdrehsicher, Ackerschiene 932 mm, 9 Bohrungen 28 mm, nicht homologiert (keine StvO Zulassung)

Best. Nr. K 99475
statt 89,90 EUR **76,50**

7 Ackerschienendreieck SAUGUT Kat.1 verdrehsicher

Mit Anhänger-Kugelbolzen 50 mm und Anhänger-Zugmaul, verdrehsicher, A: 22 mm, B: 661 mm, C: 19 mm, D: 775 mm (keine StvO Zulassung)

Best. Nr. K 100243
statt 79,95 EUR **74,95**

⑧

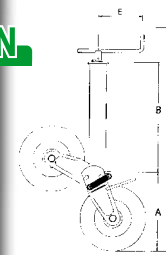
SIMAL**AKTION****9 Stützfuß mit Kurbel dreistufig**

mit zusätzlichen Verstellbereich (H), Höhe (eingefahren) 680 mm
B (mm): 500
C (mm): 290
E (mm): 225
G (mm): 220
H (mm): 276
Rohr: VK80

Stützlast (kg): 2500
Best. Nr. K 15732
statt 179,90 EUR **145,00**

⑨

**AKTION****8 Stützrad mit Stahlblechrad**

Mit halbautomatischem Klappvorgang, Federverriegelung.

A	B	D	E	Hub	Ø Rohr	Stützlast	Rad	Best. Nr.	EUR
(mm)	(mm)	(mm)	(mm)	(mm)	(mm)	(kg)			
330	460	940	185	300	70	1000	275x70	K 10426	115,00
380	500	1040	185	300	90	1500	310x90	K 62856	159,50

AKTION

1 LED Leuchtsatz Connix Magnet, kabellos

Mit 4 Funktionen: Bremslicht, Rücklicht, Blinker, Kennzeichenbeleuchtung, kabellos, magnetisch, wiederaufladbar, Wechsel zwischen Maschinen und Fahrzeugen in Sekundenschnelle ohne Werkzeug, langlebig, für die Landwirtschaft entwickelt, bestehend aus: Rückleuchte rechts, Rückleuchte links, 7-pol. Stecker, Sender/Transmitter, CAN-Bus kompatibel, Batterie, Ladekabel, EMC, ECE10, RoHS, IP65, -20°C/+50°C, 12V (keine StVZO Zulassung)
Best. Nr. K 104522

statt 99,90 EUR **89,90**



4 Spiegel rund 130mm

Rund Ø 130mm, aus schwarzem Stahl, Klemmschelle für 10mm Stange
Best. Nr. K 6501

EUR **17,45**



8 Anhänger-Traversenleuchte

Komplett mit Schluss-, Brems-, Blinkleuchte und Kennzeichenbeleuchtung sowie 7,5 m Anschlusskabel, verstellbar: 1,1 m - 1,7 m, mit 7-pol. Stecker (ohne Steckdose), 2 Dreieck-Rückstrahler, mit Birnen.
Best. Nr. K 24349

EUR **39,95**



9 Spiegel 210x138mm

Komplett mit gewölbtem Spiegelglas 210x138 mm schwarzer Kunststoff, Klemmschelle mit Drehteller für 10 mm Stange, verwendbar für LKW, Geländewagen, Land- und Baumaschinen. (E-geprüft), passend zu Fritzsche, Lindner, Reform, Steyr. Vergleichsnummer: 512491121H
Best. Nr. K 6500

EUR **19,95**

AKTION

2 Drehleuchte 12V Rohrstützen

Warnleuchte mit Halogenlampe H1 12V/55W mit flexibler Rohrstützenbefestigung, Schutzklasse IP66, Betriebstemperatur -30°C bis 60°C, Zertifizierungen: ECE R10, ECE R65, Höhe 240mm, Durchmesser 127mm, über 10.000 Betriebsstunden
Best. Nr. K 118598

statt 32,50 EUR **24,95**



180°

AKTION

5 LED-Arbeitscheinwerfer 4500Lumen 180°

Hochwertiger LED-Arbeitscheinwerfer mit 180° Abstrahlwinkel, Aluminium Druckguss, Streuscheibe Polycarbonat, Technische Daten: 4500 Lumen (effektiv), 6000 Kelvin, 9-32V, 12 LED's, 48W, IP68, ECE R10, Rauschunterdrückung EMC, RoHS, Maße: 114x98x78mm, Kabellänge 250mm
Best. Nr. K 121495

statt 49,80 EUR **39,80**

TOP-ANGEBOT

nur **259,50**



3 Rückfahrkamera-System TFT-LCD 7" Monitor

Leicht zu installieren, einfache Handhabung, Kabelgebundenes System ist an die Landwirtschaft angepasst - robust und praktisch. Kann bis zu 2 Kameras in einem System haben. Enthält: 1 x 7" TFT-LCD Monitor 800 (RGB) x 480 Auflösung, 1 x 1/3 CMOS-Kamera (Zusätzliche Kamera: S.115188), 1 x 20m Verlängerungskabel, 1 x abnehmbare Sonnenblende, 1 x einstellbare Halterung, 1 x Handbuch. Max. Anzahl der Kameras: 2 (Max. auf dem Bildschirm angezeigt: 1), Temperaturbereich: -20°C bis 70°C, Nachtsicht, Kamerablickwinkel: 120°, IP-Einstufung: IP69K, Volt: 10-32V.
Best. Nr. K 113692

EUR **259,50**



6 Hauptscheinwerfer für Einbau mit Begrenzungslicht

Austauschbar mit dem baugleichen Modellen von Niox, Cobo, Bosch und Hella. Verwendung an: Fendt, Steyr Traktoren Serie 80, Liebherr Straßenwalzen, Reform Allzweck LKW, IHC, und diverse andere Nutzfahrzeuge. H4 - 12/24V, Abmessungen: 144x172x89mm
Best. Nr. K 11366

EUR **43,80**

AKTION

7 LED Arbeitscheinwerfer mit 9 High Power Osram LED's

10-50 V, 15 Watt, 1300 Lumen, Anschlusskabel 1500 mm, kräftiges Kunststoffgehäuse mit Kühlungsschlitzen, Leuchtenteil komplett verschlossen, dadurch kein Eindringen von Feuchtigkeit, Schutzklasse IP68, Abmessungen: 110x110 mm.
Best. Nr. K 70156

statt 54,90 EUR **42,00**

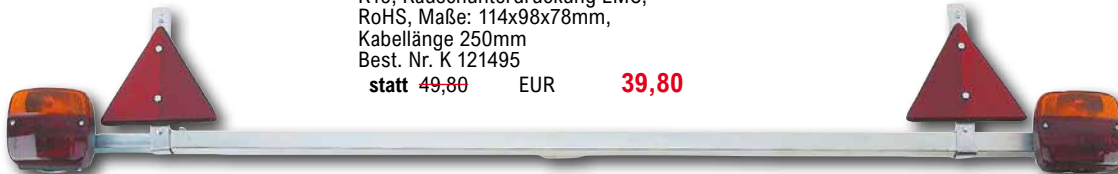
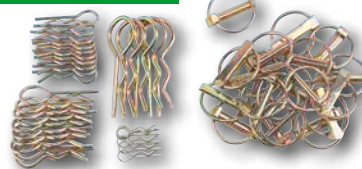
**SETPREIS**

10 Klapp-Federvorstecker-Set SAUGUT

50 Stk. Packung, gemischt.
Best. Nr. K 43356

EUR **11,95**

11 Anhängerrückleuchte 7,5m 7-pol. Stecker

Mit 7,5m Anschlusskabel sowie Schluss-, Brems-, Blinkleuchte, Kennzeichenbeleuchtung, mit Stecker und Birnen, max. Breite 2m
Best. Nr. K 51648

statt 29,95 EUR **24,50**

AKTION

**AKTION****10 Gasdruckfeder Fendt Farmer Serie 100, 200 Tür- & Frontscheibe**

Hub (mm): 95
 Federkraft: 200
 Länge max (mm): 276
 Länge min (mm): 181
 Anwendung: Tür
 Stabilusnr.: 8618EV = 592366
 Best. Nr. K 33304
 statt **34,90** EUR **25,95**

**AKTION****13 Wischermotor 12 V mit angebautem Schalter - ohne Parkstellung.**

Aufnahme 6 mm, Wischbereich 110°, Länge 84 mm (kann bei Bedarf gekürzt werden).
 Best. Nr. K 38857
 statt **79,95** EUR **72,95**

AKTION**1 Axialgelenk M22x1,5/ M22x1,5**

Länge: 212mm
 passend zu Serie Steyr: 600, 900, 9000
 Serie Case: C, CS
 Serie Deutz: Agro Prima, Agro Xtra
 Serie Valtra/Valmet: 500, 600, 6000, 700, 800, 8000, 900, M, Mega, Mezzo, T
 Best. Nr. K 48503
 statt **89,00** EUR **79,00**

5 Auspufftopf oben Fendt Farmer

passend zu: Farmer 305, Farmer 306, Farmer 308, Farmer 309
 verwendbar anstatt Fendt: H178200101020
 Best. Nr. K 128099 EUR **139,00**
 Frachtpauschale: **19,00**

**6 Zylinderschloss**

Passend zu Steyr: Serie 900, 9000, CVTCase: C, CS, CVX, New Holland: TVT, T7500
 verwendbar anstatt Fendt: G816810030090
 verwendbar anstatt Steyr: 1-34-721-010, 47106891
 Best. Nr. K 24809 EUR **44,90**

**AKTION****7 Scharnier**

Passend zu Steyr 80er Serie, 900er Serie, Case C42-C70, CS48-CS75.
 verwendbar anstatt Case: 1-34-135-108, 1-34-701-388
 verwendbar anstatt Steyr: 1-34-135-108, 1-34-701-388
 Best. Nr. K 24785
 statt **14,50** EUR **12,50**

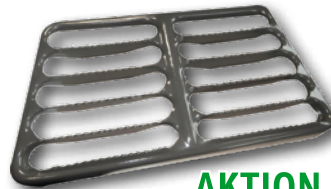
**AKTION****8 Trittstufe Fendt 178500170150**

passend zu Serie Fendt: Farmer 200, Farmer 300, Farmer 400, Favorit 500, Favorit 600, Favorit 700, Favorit 800, Favorit 900, GT Geräteträger, Vario 300, Vario 400, Vario 500, Vario 700, Vario 800, Vario 900
 verwendbar anstatt Fendt: 178500170150, H167501170010
 Best. Nr. K 128103
 statt **59,95** EUR **49,95**

**AKTION****9 Trittstufe passend zu John Deere**

verwendbar anstatt John Deere: L102114, L155043, passend zu Serie: 6000, 6010, 6020, 6030, 7000, 7020, 7030, 6005, 5E, 6M, 5M, 6RC, 6R, 6D, 6E, 6J
 Best. Nr. K 103981
 statt **39,95** EUR **32,50**

**AKTION****2 Gelenkkopf Steyr M24x1,5**

Gewinde: M24x1,5
 passend zu Serie Steyr: 8000, 8100, 900, 9000
 passend zu Serie Case: C, CS
 verwendbar anstatt Case/Steyr: 137700470066, 137700470109, 137700470114, 137700470144
 Best. Nr. K 107932
 statt **85,00** EUR **72,00**

**AKTION****3 Lenkrad zu Steyr 80er Serie, 900/9000**

Ø 380 mm, Metalllenkrad kunststoffummantelt, Aufnahme 21,5 mm, mit Feinverzahnung.
 verwendbar anstatt Steyr: 133700470170, 133700470274, 133700470710
 Best. Nr. K 70451
 statt **79,00** EUR **69,00**

**AKTION****4 Lenkgriff Deluxe**

Es ist sehr einfach zu installieren, mit extralangen Befestigungsbolzen bis zu einem Durchmesser bis zu 31 mm. Farbe: Schwarz Grad: 0°
 Material: Gummi
 Best. Nr. K 113691
 statt **49,99** EUR **14,99**

Gasdruckfeder Fendt Farmer, Favorit, GT Front- & Heckscheibe

Hub (mm): 250
 verwendbar anstatt Fendt: X800.420.490.000
 Federkraft: 210
 Länge max (mm): 600
 Länge min (mm): 350
 Stabilusnr.: 516600
 Best. Nr. K 30060
 statt **24,95** EUR **19,95**

Gasdruckfeder Steyr 900 Serie Tür & Heckscheibe

passend zu Serie Steyr: 900, 9000
 passend zu Serie Case: C, CS, CVX
 passend zu Massey Ferguson: 362
 Hub (mm): 200
 Federkraft: 200
 passend zu Serie Lindner: Geotrac
 Länge max (mm): 500
 Länge min (mm): 300 mm
 Anwendung: Tür, Heckscheibe
 Stabilusnr.: 547182 = 4738KK = 113271
 Best. Nr. K 30054
 statt **34,50** EUR **25,95**

Gasdruckfeder Steyr 8000 Serie SK2 Front- & Heckscheibe

passend zu Serie Steyr: 8000, 8100
 Hub (mm): 250
 Federkraft: 100
 Länge max (mm): 585
 Länge min (mm): 335
 Anwendung: Front- und Heckscheibe
 Stabilusnr.: 083887 = 315419
 Best. Nr. K 30058
 statt **34,95** EUR **29,95**

**AKTION****11 Lichtmaschine zu Steyr 14V/33A/IA0062/MG371**

staubdicht, Länge: 56 mm, Innen-Ø: 8,2 mm, Keilriemenbreite: 9,7 mm, Radius: 86 mm, Spannung: 14 V, Stromstärke: 33 A, Typ: 1, Winkel: L60°, Scheiben-Ø: 65mm. Passend zu Steyr: Plus-Serie, Jubiläumsserie, Baureihe 13, 8000, 8100-Serie, Zetor: Ur1 Baureihe
 verwendbar anstatt Bosch: 0120339526, 0986033070
 verwendbar anstatt Steyr: 130800090021, 87751792
 Best. Nr. K 25272
 statt **139,00** EUR **129,00**

14 Adapter zur Schraubbefestigung Wischerblätter

Zur Befestigung von Wischerblätter auf dem Wischerarm
 Best. Nr. K 106432
 statt **5,90** EUR **4,90**

**AKTION****15 Fernthermometer mechanisch**

Ø 60 mm, Länge 2000 mm, 40-120°C, passend zu Steyr T80-290. Einschraubgewinde M10x1 beim Fühler
 passend zu Serie Steyr: Baureihe 13
 verwendbar anstatt Steyr: 180580038, 1192580030
 Best. Nr. K 57964
 statt **39,95** EUR **34,95**

**AKTION****16 Kippschalter Arbeitsscheinwerfer vorne & hinten Fendt**

passend zu Serie: Farmer 300, Farmer 400, Favorit 500, Favorit 700, Favorit 800, Favorit 900, GT Geräteträger, Vario 300, Vario 400, Vario 700, Vario 800, Vario 900, Xylon
 verwendbar anstatt Fendt: X830241251000, ACP0482240
 Best. Nr. K 125822
 statt **99,50** EUR **79,95**

AKTION**12 Teleskopspiegelhalter zu MF 5400, 6400, 7400, 8400**

Verwendung: links und rechts, Länge min: 420mm, Länge max: 665mm, verwendbar anstelle von Britax: 7270.050.B
 verwendbar anstatt Massey Ferguson: 3787145M91
 Best. Nr. K 115547
 statt **89,90** EUR **85,00**





SETPREIS

Fangkugel-Set SAUGUT Kat. 2 für Unterlenker, gehärtet

Bestehend aus: 2 Stk. Unterlenkerkugeln mit Fangprofil Innen-Ø 28,5 mm, Außen-Ø 56 mm, 2 Stk. Unterlenkerkugeln Innen-Ø 28,5 mm, Außen-Ø 56 mm, 1 Stk. Oberlenkerkugel, Innen-Ø 25,4 mm, Außen-Ø 50 mm
Best. Nr. K 39621

EUR **32,95**



Schiebetrühe Junior für Kinder

Robuste Schiebetrühe mit Kunststoffwanne. Hochwertiges Gummirad und stabiler Rahmen. Gewicht nur 5 kg, bis 25 kg Tragkraft. Lieferung unmontiert.

Inhalt (L)	Best. Nr.	statt	EUR
20	K 6961	54,95	34,99
25	K 127307	59,99	39,99



Hochleistungs Mehrzweckfett 12er Set

Sparset mit 12 Stück Kartuschen, gefüllt mit 400 g hochwertigem Universalfett.
Best. Nr. K 36940

EUR **45,90**

Fett-Kartuschen 400 ccm, 24 Stück

Best. Nr. K 75064

EUR **87,90**

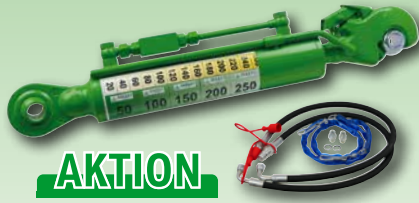

AKTION

Hydraulischer Oberlenker SAUGUT Kat.2 mit Fanghaken und Kugelaug

Hub 250mm
Komplett mit Anschlussschläuchen (Länge 1m), Steuerkette für Fanghaken, Oberlenkerkugel und Hubanzeige. Inklusive hydraulisch entsperrenbarem Rückschlagventil (Sperrblock). Kolben-Ø K = 70mm, Kolbenstange-Ø S 35mm bis ca. 120PS, Druckkraft ca. 6927kg, Zugkraft ca. 5195kg.
Einbaulänge EL (mm): 605
Best. Nr. K 120652

statt 215,00 EUR **189,00**



NEU

Hosenträger SAUGUT mit Schlaufe

40 mm breite verstellbare Hosenträger mit Lederschlaufen
Best. Nr. K 131047

statt 49,95 EUR **17,95**

Kompressor Saugut 600-Set inkl. 15 m Schlauchaufroller

Hochwertige Kompressor mit absoluter Top-Ausstattung. 2-Zylinder Verdichter mit einer Ansaugleistung von 510 L/min und 10 bar Höchstdruck sowie eine Füllleistung von ca. 400 L/min. Qualitäts-Elektromotor mit 3,0 kW/4,0 PS/400Volt bei 2800 U/min. 100 Liter Kessel, Condor-Markendruckschalter, Wartungsblock mit je einer DL-Entnahmestelle für reine Luft oder geölte Luft
Best. Nr. K 128565

EUR **1498,00**
Frachtpauschale: 65,00



Fällkeil SAUGUT mit Ratsche

Schluss mit dem mühsamen Keilen! DIE zuverlässige, mechanische Fällhilfe, Platten beim Fallschnitt einsetzen und den Keil vorrutschen, bis der Baum zu fallen beginnt, max. 6 t, 44 cm, 10,2 kg.
Best. Nr. K 7164

statt 219,90 EUR **199,95**

Big Bag Modell Saugut 1000 A

Tragkraft max. 1000 kg, 90x90x120 cm mit Verschlusschürze und Auslauf (Ø 250 mm) zur einfacheren Schüttgutentnahme.

Best. Nr. K 39124 EUR **19,99**



Ringisolator SAUGUT 100 St. Box

Holzgewinde, druchgehende Stütze 6 mm, für Litzen, Seile und schmale Bänder, inkl. Einschrauber!
Best. Nr. K 101525

statt 25,95 EUR **20,00**

Wir sind gerne für Dich da!

FAIE HandelsgesmbH
Handelsstraße 9
A-4844 Regau

Mo-Fr 7:30-17:00
Sa 8:00-12:00

Telefon 01801/716000 zum Ortstarif

E-Mail info@faie.de

WhatsApp 0043/677/635 14 619

www.faie.de

JETZT GRATIS ANFORDERN!



Der FAIE Katalog 2026 - über 700 Seiten für die Landwirtschaft!

