

GRATIS



FAIE Rucksack gratis*
mit Vorteilscode FM26



BESTSELLER

Hoftankstelle Profi 50
Selbstaugende Dieselpumpe mit 60 L/min. Leistung. Komplett mit Zählwerk, automatischer Zapfpistole, 4 m Auslaufschlauch und sämtlichen Kupplungen, jedoch ohne Ansaugleitung. Auf praktischer Wandkonsole montiert. Motor 550 W / 230 V. Anschlüsse 1 Zoll IG.
Best. Nr. K 26708 EUR **479,90**



AKTION

Küchenwaage 15kg
Höchstkapazität bis 15000g, Wiegefläche aus Edelstahl. Gehäuse aus Kunststoff. Versorgung: 3 x AAA Batterien nicht inklusive. Wiegefläche: 24,5x22,5 cm.
Best. Nr. K 113674
statt ~~39,99~~ EUR **34,99**



schu
MADE IN AUSTRIA - SINCE 1951

Sicherheitsstiefel-Arbeitschuh S3 Red KH Dachdeckerprofi extrem rutschfest
Sohle DUO-SOFT-GRIP und Zehenschutzkappe. Optimaler Komfort, neues Orthopädielederfutter, Brandsohle, optimale Haltbarkeit, Oberteil ohne seitliche Nähte. Hervorragende Trageeigenschaften durch beste Sohlenbiegsamkeit. Gr.39-48.
Best. Nr. H 80954
statt ~~149,99~~ EUR **139,99**



SETPREIS

Fangkugel-Set SAUGUT Kat. 2 für Unterlenker, gehärtet
2 Stk. Unterlenkerkugeln mit Fangprofil Innen-Ø 28,5 mm, Außen-Ø 56 mm, 2 Stk. Unterlenkerkugeln Innen-Ø 28,5 mm, Außen-Ø 56 mm, 1 Stk. Oberlenkerkugel, Innen-Ø 25,4 mm, Außen-Ø 50 mm
Best. Nr. K 39621 EUR **32,95**



SETPREIS

Zurrgurt SAUGUT 50 mm SET
8-er SET Zurrgurte zweiteilig mit Ratsche und mit 2 Rundhaken, 50 mm Breite, zul. Zugkraft 2000 daN (in Umreifung 4000 daN). Länge 8 m gesamt.
Best. Nr. K 129377
statt ~~119,60~~ EUR **89,95**



AKTION

Weidezaungerät FA350 - 230V
Impulsenergie bei 500 Ohm: 3,5
Ladeenergie (Joule): 5,5
Spannung bei 500 Ohm (Volt): 5.700
empf. Anzahl Erdstäbe: 2-3
max. Spannung (V): 11.500
Zaunlänge mittlerer Bewuchs (km): 6
Best. Nr. K 104607
statt ~~115,00~~ EUR **99,00**

Schild gratis zu jedem Weidezaungerät und Schafnetz



Digitale WIFI-Wetterstation 7in1
zur Bestimmung von Temperatur, Luftfeuchtigkeit, Regen, Windgeschwindigkeit und -richtung, UV-Index, Luftdruck und Taupunkt. Innenstation mit Farbdisplay, Außenmessstation mit integriertem Regen- und Windmesser sowie Sonnenkollektor. Datenabruf per App. Details siehe Online-Shop
Best. Nr. K 127839
statt ~~199,00~~ EUR **175,00**



AKTION

Ackerschienendreieck SAUGUT Kat.2 verdrehsicher
Mit Anhänger-Kugelbolzen 50 mm und Anhänger-Zugmaul, verdrehsicher, Ackerschiene 932 mm, 9 Bohrungen 28 mm, nicht homologiert (keine StvO Zulassung)
Best. Nr. K 99475
statt ~~89,90~~ EUR **76,50**



Kat.1 siehe Seite 51



Kompressor Saugut 600-Set inkl. 15 m Schlauchaufroller
Hochwertige Kompressor mit absoluter Top-Ausstattung. 2-Zylinder Verdichter mit einer Ansaugleistung von 510 L/min und 10 bar Höchstdruck sowie eine Füllleistung von ca. 400 L/min. Qualitäts-Elektromotor mit 3,0 kW/4,0 PS/400Volt bei 2800 U/min. 100 Liter Kessel, Condor-Markendruckschalter, Wartungsblock mit je einer DL-Entnahmestelle für reine Luft oder geölte Luft
Best. Nr. K 128565 EUR **1498,00**
Frachtpauschale: **65,00**

* Mindestbestellwert € 75,00, gültig bis 31.5.2026, nur solange der Vorrat reicht. Gilt nicht in Verbindung mit anderen Vorteils-codes sowie auf bereits getätigte Bestellungen. Aktion gilt nicht für Wiederverkäufer. Aktionspreise gültig bis 31.5.2026, Preisänderungen vorbehalten, auf Aktionspreise können keine zusätzlichen Rabatte oder ein Staffelpreis gewährt werden.



AKTION



1 Reifenfülldruckprüfer
Zum raschen Befüllen und Kontrollieren des Reifendrucks in allen Reifen mit Standard-Füllnippel. Mit Manometer 63 mm Durchmesser, 0 bis 8,5 bar Anzeige und Gummischutzkappe.
Best. Nr. K 860
statt ~~19,99~~ EUR **17,95**

2 Reifenfüller Profi
Sehr exakter Reifenfülldruckprüfer mit Manometer 0 bis 10 bar, Ø 80 mm und extra langem Schlauch.
Best. Nr. K 6746
statt ~~87,90~~ EUR **79,95**

3 Fahrrad-Füllset
Zum Aufpumpen von Rädern, Matratzen, Fußbällen, usw.
Best. Nr. K 15754 EUR **12,95**



4 Druckluft-Fettpresse Automatik
Automatik Ausführung mit Fettförderung solange der Abzug betätigt wird - ideal für größere Schmierstellen. Komplett mit Düse, Rohr und 400 mm Panzerschlauch.
Best. Nr. K 57329 EUR **99,95**



5 Schlagnusskassette KFZ 5tlg
Länge (82 mm)
Steckschlüsseinsätze in den Größen 17, 19 und 21 mm mit farblicher Kunststoffummantelung zum Schutz ihrer Felgen. Im Set mit einem Reifenprofilmesser und einer Reifen - Markierkreide. Ideal für den Räderwechsel von Ort.
Best. Nr. K 131588 EUR **24,95**



6 Ausblaspistole BP PRO EXL
1000 mm langes Blasrohr und Seitenstrahldüse sorgen für die optimale Reinigung von schwer zugänglichen Stellen. Der Luftanschluss kann wahlweise am Kopf oder Griff erfolgen. Ca. 100 % höherer Luftstrom durch Venturi-Düse. Blasrohr mit Schaumstoffisolierung für guten Griff ohne kalte Hände.
Best. Nr. K 127310 EUR **99,95**

7 Ausblaspistole mit Rohr
Länge (mm) Best. Nr. EUR
250 K 42832 **19,95**
500 K 42833 **24,50**



8 Schweißschutzhelm XXL-LED
Vollautomatischer Schweißkopfschirm für den Einsatz beim Elektro-, MIG/MAG und WIG Schweißen sowie für Schleifarbeiten geeignet. Durch das geringe Gewicht von nur 0,55kg hoher Tragekomfort. Extra großes Sichtfenster mit 100x73 cm für optimale Sicht auf das Werkstück. Stufenlose Einstellung der Schutzstufen und der Empfindlichkeit. Mit austauschbarer Lithium-Batterie. Neues Modell mit am Helm befestigter 2-Stufiger LED Leuchte für perfekte Arbeitsfeldausleuchtung.
Best. Nr. K 131866 EUR **139,95**



9 Schweißinverter Easy-Stick 161
Leistungsstarker Inverter mit bis zu 160 Amp. Ideal für das problemlose Verschweißen von Elektroden bis 3,25 mm auch bei längeren Schweißnähten. Schweißt Bleche von 1,6 - 4,0 mm, Die Hot Start und Anti Stick Funktion garantiert ein einfaches und sauberes Schweißen. Maße: 320x135x255 mm LxBxH, Gewicht nur 4,4 kg. Komplett mit Schweißplatzrüstung.
Best. Nr. K 112848 EUR **299,95**



10 Kompressor SAUGUT 300 Eco2
Aktionsmodell ermöglicht den preiswerten Einstieg in die Serie der langsam laufenden Profi Kompressor mit Riemenantrieb. Hochwertiger 2-Zylinder Verdichter mit 235 L/min Ansaugleistung und 10Bar Höchstdruck, Fahrbarer Pulverbeschichteter Kessel mit 50L Inhalt, 1,5KW/2,0PS E-Motor mit 230Volt - dadurch überall einsetzbar. Der Kompressor wird einsatzbereit mit Druckschalter und Druckminderer geliefert und ist perfekt für den Anspruchsvollen Privatanwender oder Semi-Profi geeignet.
Best. Nr. K 6313 EUR **599,00**
Frachtpauschale: **65,00**



11 DL-Schlauch 9 mm/10 m komplett
DL-Schlauchgarnitur 10 m/9 mm mit EURO-Anschlüssen, 10 m Kreuzgewebeschlauch blau transparent 9x14 mm, komplett mit montierten Armaturen geschruppft.
Best. Nr. K 2593 EUR **19,95**

12 Druckluft Schlauchaufroller SAR 10
Praktischer Aufroller zur Wand- oder Deckenmontage, ölbeständiger Hybrid-Polymer-Schlauch mit Gewebeeinlage und 9,2 mm Innendurchmesser und 12 bar Arbeitsdruck. Komplett mit Druckschlauch, Anschlussleitung sowie DL-Stecker und Kupplung.
Schlauch Best. Nr. statt EUR
15 m K 128492 ~~89,95~~ **79,90**
20 m K 128491 ~~129,90~~ **119,90**

13 Druckluft Schlauchaufroller 15 m Metall 9,5 mm
DL-Schlauchtrommel mit automatischer Aufrollung. Für Wand - Decken - und Bodenmontage geeignet, durch verstellbare 4-Rollen Schlauchführung und starker Feder sicherer Einzug. Bestückt mit flexiblen und widerstandsfähigem PVC-Hybrid-Schlauch mit 9,5 mm Innendurchmesser für große Luftmengen. Komplett mit Schlauch und 3 m Anschlussleitung.
Best. Nr. K 131304 EUR **159,95**
Druckluft Schlauchaufroller 20 m Metall 9,5 mm
Best. Nr. K 131305 EUR **179,90**

AKTION



1 Schleifscheibe Messer, 5 Stück Sparset

Original Tyrolit-Spezial-Schleifscheibe für Stahl und Rostfreien Stahl. Hervorragend geeignet für das Schleifen und Schärfen von Mäh-Ladewagen-Häcksel oder sonstigen Messern aber natürlich auch für alle anderen Metalle. Durch die spezielle Geometrie ist ein kühlendes und werkstoffschonendes Schleifen möglich. Absolut vibrationsfreies Arbeiten und optimale Anpassung an das Werkstück!

Best. Nr. K 115983 EUR 24,99



2 Trennscheiben-Box 125 Inox

10 Stk. hochwertige Metall-Trennscheiben superdünn 125x1x22,23 mm in praktischer Metallbox.

Best. Nr. K 26046 EUR 14,99



3 Fächerscheiben - Set 115 mm 4-tlg.

Hochwertige Fächerscheiben zum Schleifen, Entrosten oder Reinigen von Eisen und Inox-Material. Je eine Scheibe K40/60/80 und 120.

Best. Nr. K 109249 EUR 11,95

Fächerscheiben - Set 125 mm 4-tlg. 9z

Best. Nr. K 109250 EUR 13,90

4 Universalbohrersatz 5-teilig

Universalbohrer mit Zentrierspitze aus Chrom-Vanadium Stahl in einer praktischen Holzkassette. Sowohl für den Einsatz bei H Weich- und Furnierholz geeignet. Inhalt: Ø 15 mm, Schaft Ø 6mm, Ø 20mm, Schaft Ø 8 mm, Ø 25 mm, Schaft Ø 8 mm, Ø 30 mm, Schaft Ø 8 mm, Ø 35 mm, Schaft Ø, 8mm

Best. Nr. K 97553 EUR 24,95

5 Stufenbohrersatz, 3-tlg.

HSS, Zylinderschaft, 4 - 32 mm, mit 2 Schneiden und Bohrspitze.

Best. Nr. K 73150 statt 59,99 EUR 49,95

AKTION



6 Schlagbohrschrauber M18 BLPDRC-Set

Milwaukee Akku - Schlag-Bohrschrauber mit 13mm Schnellspannfutter, 2-Gang Metallgetriebe mit Schlagfunktion für den Einsatz in Mauerwerk oder Beton. Hohes Drehmoment bis 60Nm für schwere Schraubarbeiten. Bürstenloser Motor für lange Lebensdauer, kompakte Bauform und geringen Energieverbrauch. LED Arbeitsplatzbeleuchtung für gute Sicht bei jedem Einsatz. Bohrleistung in Holz bis 89 mm.

Aktions -komplett Set inkl. Maschine, Ladegerät, je einen Akku 18 V 2,0 Ah/4,0 Ah, Transportkoffer sowie ein hochwertiges Bit - Sortiment gratis.
Best. Nr. K 125064 ~~statt 299,95~~ EUR 279,95



9 Metalltrennschleifer Metabo 22 -355

Zum Trennen von Profilen und Rohren aus Stahl, NE-Metallen, Eisen und Gussprofilen. Schnellspannvorrichtung mit stufenloser Gehrungseinstellung für Winkelschnitte von -15° bis 45°, großer Handgriff quer zur Trennachse für optimale Kraftübertragung, einstellbarer Schnitttiefenbegrenzer, einfacher, schneller Scheibenwechsel durch Spindelarretierung, robuster Maschinentisch mit praktischem Depot für Sechskantschlüssel. Für Schleifscheiben (Ø x Bohrung): 355 x 25.4 mm, Leerlaufdrehzahl: 3700 /min, Nennaufnahmeleistung: 2300 W. Max. Schnittkapazität Rundrohr: 132 mm. Max. Schnittkapazität Quadratrohr: 120 x 120 mm. Max. Schnittkapazität Rechteckrohr: 100 x 208 mm. Abmessungen der Grundplatte: 456 x 256 mm. Transporthöhe: 394 mm. Gewicht: 16.8 kg. Kabellänge: 4 m

Best. Nr. K 122413 EUR 239,90



AKTION

7 Akku-Schlagbohrschrauber M18 ONEPD03-0 lose

Profi-Akku Schlagbohrschrauber mit max. 158Nm für härteste Einsätze. Metallgetriebe mit 2-Gängen und Schlagfunktion, geringe Länge von nur 175mm, elektronische Drehzahlregelung und R+L-Lauf, 13mm Schnellspannbohrfutter, LED-Licht für eine sichere Ausleuchtung. Die Auslieferung erfolgt mit Koffer, Bohrfutter und Zusatzhandgriff aber ohne Akku und Ladegerät.

Best. Nr. K 125257 ~~statt 382,00~~ EUR 299,95



AKTION

8 Akku Schlagschrauber 1/2" Kompakt lose

Leistungsstarker und gleichzeitig sehr kompakter Schlagschrauber mit max. 881 Nm Lösemoment. Mit einer Länge von nur 152 mm und dem geringen Gewicht von 2,3 kg (inkl. Akku) ideal für den gewerblichen Einsatz (Reifendienst, Landwirtschaft usw.) geeignet. Lieferung ohne Akku und Ladegerät. Technische Daten: Drehmoment: 475/ 610/ 745/ 47 Nm, Max. Lösemoment: 881 Nm, Leerlaufdrehzahlen: 0 - 1.250/ 0 - 1.950 / 0 - 2.575 / 0 - 1.325 /min., Max. Schraubendurchmesser M22

Gewicht (mit Akku): 2,3 kg
Best. Nr. K 124178 ~~statt 349,90~~ EUR 319,90



④



⑤

AKTION

10 Bohersatz SDS - Plus 4S 7tlg

Hochwertige SDS - Bohrer mit 4 Hartmetallschneiden für schnelles Arbeiten in Naturstein, Mauerwerk, Beton und armierten Beton. Wesentlich besser Bohrleistung und Lebensdauer gegenüber billigen 2- Schneid Bohrer. Inhalt: je 1 Bohrer: 5, 6 und 8 mm Länge 110mm und je 1 Stk 6, 8, 10, 12 mm Länge 160 mm. In praktischen Kunststoffköcher.

Best. Nr. K 131591 EUR 17,99



1 Komplettsatz Proxon

65-tlg. Stecknusskassette mit vollständigen 1/2" (10-34 mm) und 1/4" (4-13 mm) Nuss-Sätzen. Zusätzlich mit allen gängigen Kreuz, Schlitz sowie Torx-Schraubendrehereinsätzen, Zündkerzenschlüssel usw. Komplettes Qualitätswerkzeug auf kleinstem Raum. Best. Nr. K 33247

EUR 159,90



2 Stecknusskassette Saugut 3/4" 21tlg

Robuster Stecknussatz SAUGUT by FAIE mit 3/4" Stecknüssen von 19 bis 50 mm, 21-tlg., in Metallkassette, inkl. Knarre, T-Griff und Verlängerung. Ideal für den harten Einsatz. 15 Stück 3/4" 6-kant Stecknüsse in den Größen: 19, 21, 22, 23, 24, 26, 27, 29, 30, 32, 36, 38, 41, 46 und 50mm.

Best. Nr. K 25936

EUR 99,95



3 Ring-Gabelschlüsselset 25-tlg.

Hochwertiger Werkzeugsatz aus CV-Stahl. Verchromt mit poliertem Kopf für einfache Reinigung. Schlüsselgröße von 6 – 32 mm in praktischer Rolltasche. Best. Nr. K 50347

EUR 59,95

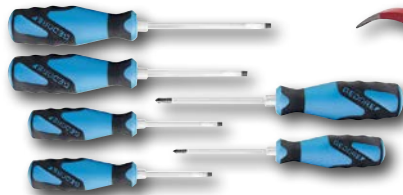

4 Schraubendrehersatz mit Schlagkappe 6-tlg.

Sehr robuste Schraubendreher mit Schlagkappe und zusätzlichen Antriebssechskant für den harten Einsatz. Praktische Zusammenstellung mit Schlitz 4,5,5,5,6,5 und 8mm sowie Kreuz PH 1 und 2. Best. Nr. K 70282

EUR 47,90



AKTION

5 Nageleisen-Set, 3-tlg.

Robuste Nageleisen aus gehärtetem Stahl, geschmiedete Ausführung für den harten Einsatz. Je 1 Stück Nageleisen 350, 600 und 900 mm. Best. Nr. K 66570

statt 67,90

EUR

59,90



6 Gewindeschneidsatz komplett-Satz M3 - M12

Hochwertiger 44-teiliger HSS Gewindeschneidsatz aus dem Haus Terrax by Ruko von M3-M12 inkl. aller erforderlichen Schneideisen, Schneideisenhalter, Spiralbohrer, Wendeisen, einem Schraubendreher und einer Gewindeschablone. Verpackt in praktischer Stahlblech-Aufbewahrungskassette. Best. Nr. K 63687

EUR 129,95



7 Wasserpumpenzange Cobra

Weiteinstellung über Druckknopf.

Länge (mm)	Spannweite (mm)	Best. Nr.	EUR
250	6-36	K 35254	34,50
300	7-48	K 46277	47,95

EUR

34,50

47,95



AKTION

8 Zangen-Satz 2K-Griff, 3-tlg.

Induktiv gehärtete Schneiden. 2-Komponentengriffe, handschonende Kraftübertragung, Chrom-Vanadium-Stahl. Inhalt: Kombinationszange 180 mm, Seitenschneider 160 mm, Flachrundzange, gerade 200 mm

Best. Nr. K 104852

statt 57,90

EUR

49,95



⑩

⑪

10 Winkelschraubendreher-Satz mit Farb-Codierung TX T10-T50

Farbcodierung mit Kunststoffbeschichtung für schnelleres Auffinden des passenden Winkelschlüssels, runde Form, lange Ausführung, matt verchromt, im klappbaren Halter mit Gürtelclip. Best. Nr. K 121409

EUR 29,95



9 Werkstattwagen GW7 m. 226tlg Werkzeugsatz

niversal Werkzeugwagen mit 7 kugelgelagerten Schubladen mit 100% Vollauszug. Große Räder für einfachen Transport. Einfaches verschließen durch Zentralverriegelung. Maße: 7780x460x980mm, Schubladen: 5x530x400x70mm, 2x530x400x145mm BxTxH. Tragfähigkeit p. Lade: 40kg. Komplett bestückt mit umfangreichen Werkzeugsatz in hochwertigen Einlagemodule für schnellen Zugriff und perfekte Ordnung in Ihrer Werkstatt. Best. Nr. K 131540

EUR 699,00

Frachtpauschale: 65,00

11 Winkelschraubendreher-Satz mit Farb-Codierung IN1.5-10 mm

Farbcodierung mit Kunststoffbeschichtung für schnelleres Auffinden des passenden Winkelschlüssels, runde Form, lange Ausführung, matt verchromt, im klappbaren Halter mit Gürtelclip. Best. Nr. K 121410

EUR 29,95

1 Schmiernippel-Sortiment, 70-tlg.

Original Pressol Schmiernippel in praktischer PVC-Kassette.
Best. Nr. K 43118 EUR 59,95

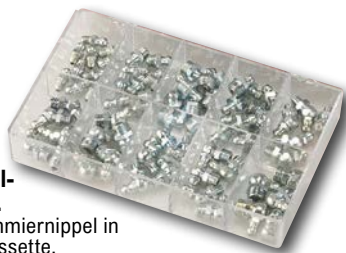

AKTION



AKTION



2 Kanister 20 L aus Metall

Massiver Benzinkanister aus Metall mit Sicherheits-Druckverschluss. Maße: HxBxT: 47x16,5x34 cm.
Best. Nr. K 117 EUR 39,95

4 Fettpressenkupplung G-XL M 10 x 1

Spezial - Mundstück für alle DIN-Schmiernippel mit hebelbetätigter Klauenverriegelung - dadurch sicherer Halt und kein auslaufendes Fett. Extralange XL-Ausführung mit 88 mm Länge und nur 15 mm Durchmesser - für optimales Arbeiten und leichtes Entriegeln an schwer zugänglichen Stellen z.B. bei Baumaschinen oder den Einsatz in der Landwirtschaft.
Best. Nr. K 128223 EUR 47,90

5 UMETA Spezialkupplung

Abschmieren ohne Festhalten der Kupplung! Keine verschmierten Abschmierstellen und Fettverlust, spart Zeit und Geld! M10x1.
Best. Nr. K 37261
statt 29,95 EUR 24,90

6 Fettpresse Prelix

Set inklusive Panzerschlauch und Rundkopfdüse. Durch hohe Passgenauigkeit wird eine „Scheinschmierung“ verhindert.
Best. Nr. K 14331
statt 49,90 EUR 39,95

7 Fettpresse Einhand ZHB-Set1

Pressol Einhandfettpresse mit Entlüftungsventil. Massiver Zinkdruckgusskopf mit umstellbarem Einhandgriff - für hohes Volumen oder hohen Druck bei schwierigen Anwendungen. Die Presse ist für die Verwendung von 400 g Fettkartuschen, lösen Fett oder für die Befüllung mit einer Fettfüllgerät geeignet. Komplett - Set inkl. Panzerschlauch 300 mm und Präzisionsmundstück.
Best. Nr. K 125997 EUR 69,95

3 Abschleppseil

Hochwertiges Abschleppseil mit einer Reißfestigkeit von 35000 kg. Nenntragfähigkeit 5000kg (Sicherheitsfaktor 7:1) Ideal zum Schleppen schwerer Fahrzeuge - zum Beispiel Traktoren, LKWs oder Baumaschinen. Robuste Ausführung mit verstärkten Schlaufen, inklusive Warnfähnchen.

Länge (m)	Best. Nr.	EUR
4	K 97712	49,95
6	K 97713	69,50



AKTION



AKTION



8 Werkstattliegewagen/ Hocker

Praktischer Montagewagen mit gepolsterter Liegefläche 1030x415x160 mm. Leichtes Rollen durch 6 Laufräder. Mit einem Griff wird aus dem Liegewagen ein praktischer Arbeitshocker. Gewicht nur 11,8 kg.
Best. Nr. K 54970
statt 79,90 EUR 59,95

9 Handseilwinde

Einfache und robuste Ausführung mit 540 kg Zugkraft (bei rollender Last in der Ebene), komplett mit 10 m Seil und Sicherheitslasthaken.
Best. Nr. K 34143
statt 37,90 EUR 29,95



10 Elektro-Funk Seilwinde FS 450/900

Elektrische Seilwinde mit max. 450 kg Hubkraft bzw. 900 kg mit serienmäßiger Umlenkrolle. Durch die kompakte Bauweise und die praktische Funk-Fernsteuerung ist diese Winde einfach zu montieren und universell einsetzbar. Hubhöhe max. 18 m bzw. 9 m mit Umlenkrolle, Motor 1600 Watt/230 Volt.
Best. Nr. K 117959 EUR 499,90
Frachtpauschale: 45,00

11 Funk -PKW Winde

Praktische 12 V Winde mit einer Zugleistung bis 2500 kg. Komplett mit 10 m Seil (5,5 mm) und Haken. Extra langes Batterieanschlusskabel für einfache Stromversorgung. Betrieb über Bedienkabel oder über serienmäßige Funkfernsteuerung, dadurch ist ein optimales Arbeiten möglich. Zuggeschwindigkeit ca. 2 m/min. Lieferung komplett mit 2stk Fernbedienung und Umlenkrolle.
Best. Nr. K 67769 EUR 149,90



AKTION



12 Rangierwagenheber 3 t JG30N

Robuster Wagenheber mit 3 t Hubkraft. Sehr sauber und stabil verarbeitet: 29,5 kg Eigengewicht. Hub: 125 mm min bis max. 455 mm. Länge Pumpenstange: 990 mm Schnellhub durch Doppelhubzylinder. Einfaches Absenken über Griffstange. Mit praktischer Kleinteilablage und Drehteller.
Best. Nr. K 126385
statt 179,90 EUR 179,90

12 Seilzug Top 2 t

Praktischer Seilzug mit kompakter Abmessung. Ideal für Hebe- und Spannarbeiten. Seillänge 2,2 m Durchmesser 5,0 mm. Eigengewicht nur 3,2kg.
Best. Nr. K 34 EUR 39,95
Seilzug Profi
extra starke Ausführung, 2,5 m Seil, Kapazität 4 t
Best. Nr. K 2711 EUR 42,50





1 Getriebeölpumpe SRL 500
Praktische Handpumpe zum Befüllen von Gerieben und dgl. auch an schwer zugänglichen Stellen. Fördert Öle bis SAE 140. Pumpe aus Stahl und schlagfestem Zinkdruckguss. Förderleistung ca. 3L/min (60 Hübe), Länge Saugrohr 500mm, Auslaufschlauch 1500mm inkl. Stahlauslaufkrümmer. Komplett mit Fassverschraubung M60x5i passend für die meisten 20L - Kunststoffkanister.
Best. Nr. K 131733 EUR **149,90**



4 Fasspumpe ATEX Konform
Aus Metall (Zinkdruckguss), für Diesel, Heizöl EL/L, Petroleum, Kraftstoffe wie Benzin/E85 (Gefahrklasse A I-II), Kühlerfrostschutzmittel (unverdünnt) und dünnflüssige Mineralöle, Hubkolbenpumpe. Teleskop-Saugrohr, Saugrohrlänge 490-925 mm, Förderleistung: 0,25 L/Hub, Fassverschraubung M 64 x 4 / 50,80 mm (2") passend für Handelsübliche 60/200 L-Fässer. Komplett mit Schlauchgarnitur 1500 mm lang DN 19 und Metall-Auslaufstück, elektrisch leitfähig, ATEX-konform.
Best. Nr. K 23087 EUR **198,00**



2 Fasspumpe 1500 mm
Bewährte und preisgünstige Handhebelpumpe zum Fördern von Diesel, Heizöl, Petroleum und Öle bis SAE50. Anschluss 2"- geeignet für 60/200/220 L Fässer und Tanks wie zum Beispiel FA38640 und FA97559. Tauchtiefe bis 150 cm. Förderleistung bei 60 Hüben/min: ca. 7 L/min
Best. Nr. K 120636 EUR **59,95**



3 Kurbelpumpe PP-FKM
Profi Handpumpe mit ca. 22 L/min (0,18 L/Umdrehung) Förderleistung. Passend für alle gängigen 60/200/220 L Fässer mit G2" Gewinde. Geeignet für dünnflüssige Stoffe wie Wasser, Scheibenklar oder AdBlue. Komplett mit Auslaufbogen 25mm AD.
Best. Nr. K 29958 EUR **79,50**



5 Dieseltank Economie 999 L
Preiswerter Diesel/Heizöltank in doppelwandiger Ausführung. Füllinhalt max. 999 Liter, verzinkter Außenbehälter mit Tragegriffen und korrosionsfreier Innenbehälter aus Kunststoff. Maße: LxBxH 1135x727x1540 mm, Eigengewicht ca. 80 kg. Lieferung ohne Pumpe jedoch komplett mit Leck- und Füllstandsanzeige.
Best. Nr. K 97559 EUR **699,00**
Frachtpauschale: **99,00**



AKTION

7 Treibstoffpumpe Profi Set
Selbstsaugende Dieselpumpe mit Bypass-Ventil, Leistung ca. 60 L/min, Motor 550W, 230 V, Anschlüsse 1" IG. Komplett mit automatischer Zapfpistole, 4 m Auslaufschlauch, Schalter, Stecker und Armaturen.
Best. Nr. K 35102
statt 299,90 EUR **279,95**



6 Saug- und Füllspritze
Inhalt 0,5 L mit Schlauch zum Befüllen und Entleeren von Flüssigkeiten aller Art.
Best. Nr. K 1491 EUR **24,90**



8 Diesel Hoftankstelle - Komplettsset 998 L
Mit der SAUGUT by FAIE Diesel-Hoftankanlage erledigen Sie das Tanken Ihrer Fahrzeuge rasch und bequem zuhause. Die Profi Hoftankanlage verfügt über eine leistungsstarke, selbstsaugende 230 V Elektropumpe mit einer Leistung von max. 50 L/min. Durch das integrierte Zählwerk mit Tages- und Gesamtzählwerk ist jederzeit eine genaue Kontrolle der Abgabemenge möglich. Die automatische Zapfpistole sorgt für einen bequemen und sicheren Tankvorgang (kein Überlaufen!). Inklusive 4 m Auslaufschlauch. Der doppelwandige Tank 998L verfügt über eine Leck- und Füllstandsanzeige für optimale Sicherheit und Kontrolle. Ein verzinktes Untergestell sorgt für einen einfachen Transport mit einem Hubwagen oder Ähnlichem. Abmessungen Tank: LxBxH: 128 x 76 x 142 cm
Best. Nr. K 51137 EUR **1598,00**
Frachtpauschale: **99,00**



1 Absaugpumpe 12 V

Kreiselpumpe mit Messinglamellen und Untersetzgetriebe. Gleichstrommotor mit Anschlussleitung und Krokodellernen für 12 V Batterien. Ideal zum Absaugen von Motoröl (Ölwechsel), fördert jedoch auch kleine Mengen von Diesel und Heizöl. Förderleistung max. 5 l/min, komplett.

Best. Nr. K 22209

EUR 79,95

7 Ansaugleitung für Dieselpumpen 4 m

Flexible PVC-Saugleitung komplett mit Ansaugfilter, integriertem Rückschlagventil und 1" AG Verschraubung. Länge 4 Meter.

Best. Nr. K 12562 EUR 69,95

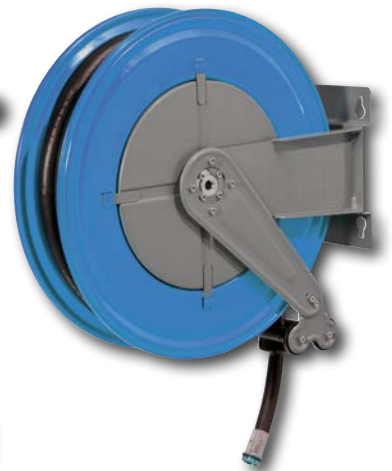

11 Schlauchaufroller für Diesel

Hochwertiger Aufroller mit robustem Kunststoffgehäuse. Zwei Rollen garantieren leichtes und einfaches Abrollen des Schlauches. Mit automatischem Stopp System. Für Diesel und Heizöl geeignet. Maximaler Druck 10 bar, Temperatur -20°C bis +50°C. Anschlüsse 1" AG. Mit der passenden Wandkonsole lässt sich der Aufroller noch praktischer einsetzen.

Länge (m)	Schlauch	Best. Nr.	EUR
8	3/4"	K 65436	398,00
10	1"	K 65623	599,00
15	3/4"	K 65439	548,00
15	1"	K 65651	798,00

Frachtpauschale: 45,00



8 Dieselfilter für Tankanlagen

Schützt Ihre Fahrzeuge vor verunreinigtem Treibstoff. Filterfeinheit 5 µm. Der Einbau (2x1" IG oder O-Ring Flansch) kann sowohl saug- wie druckseitig (empfohlen) erfolgen. Durchflussmenge max. 100 L/min, komplett mit 2 Filtereinsätzen.

Best. Nr. K 72816 EUR 199,50



AKTION

2 Automatik Zapfpistole AdBlue

Automatische Zapfpistole, geeignet für den Harnstoff AdBlue. Inklusive Drehgelenk, Pistole aus Kunststoff/Edelstahl. Anschluss Tülle DN19.

Best. Nr. K 21623 EUR 178,00



5 Zählwerk R-Flow 20x120 L, 1" IG Diesel

Zählwerk passend für alle gängigen Dieselpumpen mit Tages- und Gesamtzähler. Abweichung +/-1%, Durchflussmengen max. 120 L/min, Anschlüsse 1 Zoll IG, Temperaturbereich -20 bis +50°C. Maße: 220x150x220 mm, Gewicht 2,2 kg.

Best. Nr. K 116694

statt 139,90 EUR 119,95



9 Zapfpistole Hobby

Automatische Zapfpistole - schaltet bei vollem Tank ab. Passend für alle Dieselpumpen (Durchfluss max. 50 L/min.), inkl. Drehgelenk, Anschluss 1" IG.

Best. Nr. K 34044 EUR 59,95



AKTION

3 Bohrmaschinenpumpe aus Messing

Ideal für den universellen Einsatz. Universalpumpe mit ca. 40 l/min. Leistung bei 3400 U/min. Förderhöhe max. 20m, Schlauchanschluss 3/4", nach Befüllung selbstsaugend

Best. Nr. K 12462 EUR 49,95

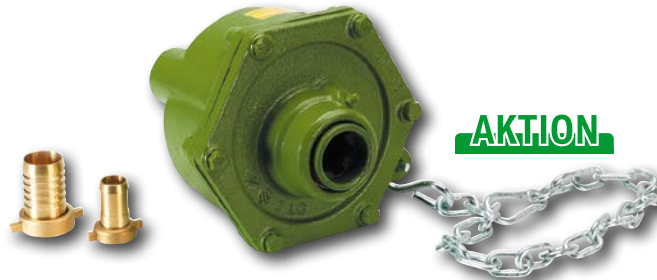

AKTION

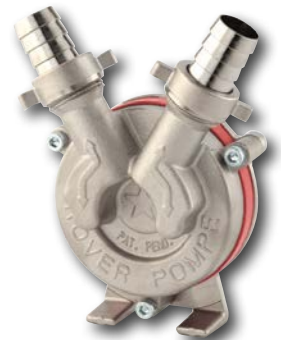

4 Bohrmaschinenpumpe MAXI

Leistung 45 L/min., Saughöhe 4 m, Druck 5 bar, Drehzahl maximal 3400 U/min., Temperatureignung max. 50°C, Spanschaft 8 mm, Schlauchanschluss 15 mm passend für 1/2" Schlauch, selbstsaugend.

Best. Nr. K 14214 EUR 26,50

6 Zapfwellenpumpe MT20

Selbstsaugende Pumpe für den direkten Anschluss an jedem Schlepper/Traktor. Ermöglicht einfaches und rasches Befüllen von Behälter, Umfüllung von Wasser, die Reinigung von Maschinen und viele weitere Einsatzmöglichkeiten. Zapfwellenanschluss 1 3/8 x 6, max. 600 U/min., Drehrichtung links (Traktor Heckzapfwelle), Anschluss saugseitig 1" AG auf 30 mm Schlauch, Anschluss druckseitig 1/2" AG auf 3/4" Schlauch, max. Leistung 150 L/min., Höchstdruck 25 bar, H 180 mm, L 200 mm, B 200 mm.

Best. Nr. K 17045

statt 179,90 EUR 159,95

10 Waschgarnitur für MT20/25

Komplett mit 7 m Druckschlauch (Ø 19 mm), 3 m Saugschlauch (Ø 30 mm) sowie Düse, Filter und Klemmen.

Best. Nr. K 46014 EUR 59,95



12 Bohrmaschinenpumpe Edelstahl 25 L/min

Praktische Bohrmaschinenpumpe aus Edelstahl, lebensmittelecht und selbstansaugend (nach Befüllung) durch Impeller Technologie. Ideal geeignet für Wein, Most, Salz- und Süßwasser, Milch, Öle, sowie Flüssigkeiten, deren Viskosität nicht mehr als 30° Centistokes oder mehr als 4 Grad Engler überschreitet. In der Flüssigkeit sollte jedoch keine bzw. nur sehr kleine Feststoffe enthalten sein. Technische Daten: Leistung ca. 1500l/h, Schlauchanschluss 3/4", Drehzahl max. 2850 U/min, Förderhöhe max. 24 m.

Best. Nr. K 56182

statt 79,50 EUR 69,95



1 IBC Tank 1000L PE 2'' Auslauf
Kunststofftank aus hochwertigem UV stabilisiertem HDPE mit 1.000 L Inhalt. Der Innenbehälter ist von einem stabilen Rahmen aus verzinktem Stahlrohr umschlossen. Einfacher Transport und sicherer Stand durch Montage auf einer unterfahrbaren (z.B. Gabelhubwagen) Kunststoffpalette. Der Tank ist stapelbar, lebensmittelgeeignet und wird komplett mit Deckel DN 225 und 2'' Auslaufhahn geliefert. Maße: 1000 x 1180 x 1200 mm. B x H x T, Eigengewicht ca. 52 kg.
Best. Nr. K 130498 EUR **279,90**
Frachtpauschale: **65,00**



2 IBC UV Folien Haube
passend für alle normgefertigten 1000 L IBC Tanks. Passende Ausschnitte sorgen für die Unterfahrbarkeit. Inhaltentnahme durch eine passgenaue Lasche. Idealer Schutz vor Algenbildung, Trübung und Versprödung
Best. Nr. K 102999 EUR **39,95**

3 IBC Kugelhahn Metall feste Mutter
Stabiler Metallkugelhahn mit IBC Adapter S60x6 (2'' / DN50) zum Anschluss an Standard IBC Hähne. Variante Standard mit fester Mutter, Tülle abnehmbar, Griff mit rutschfestem Gummi ausgestattet. Technische Daten: Anschluss zum IBC: S60x6 (DN50) IG – grob, Abgang: Schlauchtülle 3/4" (19 mm), Gemessener Durchmesser: 55x62 mm
Best. Nr. K 70742 EUR **19,95**



4 IBC Adapter von 2'' Grob- auf 1'' Feingewinde
Best. Nr. K 70979 EUR **14,50**

5 IBC/ Klauenkuppung Adapter 3/4 Zoll AG Standard f.M.
Standard Adapter von S60x6 (2'', DN50) auf Feingewinde (IG) mit passender GEKA Kupplung (AG) Anschluss zum IBC: S60x6 (DN50) IG – Grob, Abgang: GEKA Kupplung, Gemessener Durchmesser: 55-62 mm
Best. Nr. K 99279 EUR **11,95**

6 IBC Auslaufstutzen, 2-teilig
Praktischer Auslaufstutzen, 2-teilig bestehend aus Auslaufstutzen und frei drehbarer Überwurfmutter (=Verdrehschutz). Anschluss an IBC: S60x6 (DN50) IG – grob; Abgang: 47 mm Schlauchtülle; Gemessener Durchmesser: 55-62 mm
Best. Nr. K 70912 EUR **11,95**

7 Ausgießhahn DIN50 für Kanister und Fässer
Passend für unterschiedlichste Kanister-, Fass- und IBC-Gewinde. Gewinde DIN50, Durchfluss 5 L/min.
Best. Nr. K 123663 EUR **17,95**



8 Fäkalienpumpe Grinder 100+MS mit Motorschutzkasten
Fäkalienpumpe mit integriertem Schneidwerk und Schwimmschalter. Motor mit 0,75 kW/230 Volt, Förderleistung max. 250 L/min, Förderhöhe max. 16 m, Gewicht 26 kg, Anschluss 2'' IG. Ideale Pumpe für die Beseitigung von Hausabwässern, für Wochenend- und Ferienhäuser usw. Neue Ausführung serienmäßig mit Motorschutzschalter. Verhindert zuverlässig mögliche Schäden an der Pumpe durch das Verklemmen von Feststoffen im Schneidwerk.
Best. Nr. K 18969 EUR **598,00**
Frachtpauschale: **65,00**



9 Fäkalienpumpe Vortex 100
Extrem robuste Fäkalienpumpe mit Schwimmschalter. Motor: ölgefüllter Tauchmotor mit 0,75 kW/230 Volt. Förderleistung 280 L/min, Förderhöhe max. 9 m, Festkörper bis 36 mm. Anschluss 2'' IG, Gewicht 23 kg. Robuste Pumpe für den harten Einsatz und eine lange Lebensdauer. Druck max. (bar): 0,9 Fördermenge max (L/h): 16800
Best. Nr. K 63017 EUR **478,00**

10 Kombi Tauchpumpe GS 751
Praktische Universalpumpe für Klar- und Schmutzwasser. Durch die unterschiedlichen Saugkörbe ist diese Pumpe sowohl für Schmutzwasser bis Korngröße 30mm als auch flachsaugend (nicht im Dauerbetrieb) bis 1mm einsetzbar. Technische Daten: Motor 750W /230Volt, Förderleistung max.15900 L/h, Förderhöhe 8,5m, Anschlussgewinde 5/4 IG. Komplett mit variabel einstellbarem Schwimmschalter und Schlauchanschluss 5/4" / 1" .
Best. Nr. K 116118 EUR **79,95**



AKTION

11 Schmutzwasserpumpe Einhell GC-DP 3325
Preiswerte Schmutzwasserpumpe mit 330 Watt/230Volt und bis zu 9500 L/h Förderleistung. Diese Pumpe fördert Klar- und Schmutzwasser mit Fremdkörperanteile bis zu 25 mm. Der Schwimmschalter sorgt für ein selbständiges Schalten nach Wasserstand. Max. Förderhöhe 6m (0,6 bar), Max. Wassertemperatur 35°C, Universalanschluss für Schläuche mit 1 oder 5/4" Schläuche.
Best. Nr. K 125351 statt 79,90 EUR **69,95**

12 Spritzdüse Metall
Spritzpistole aus Metall mit verstellbaren Wasserstrahl und Arretierung für Dauerbetrieb.
Best. Nr. K 26834 EUR **21,90**

13 Gartenbrause GB 7
Robuste Multifunktionsspritze aus Metall. Wasserstrahl und -menge stufenlos verstellbar. Mit Messinganschluss für alle marktüblichen Stecksysteme.
Best. Nr. K 22626 EUR **17,99**





1 Drucksprühergerät Profi Star 5 inkl. Druckregelventil

Hochwertiges Sprühergerät mit 5L Füllvolumen (Behälter 7,5 L). Bewährte Pumpe mit 4 bar Betriebsdruck, TÜV/ GS-geprüftes Gerät, mit Sicherheitsventil und integriertem Einfülltrichter. Einfaches Befüllen durch transparenten Behälter mit aufgedruckter Füllskala. Komplett mit Traggurt, Lanze, Schlauchleitung, regelbarer Universaldüse und einstellbares Druckregelventil für gleichmäßiges Spritzbild und weniger Pumpaufwand.

Best. Nr. K 77082 EUR 149,90

2 Rückensprühergerät RPD 15

Innovatives Sprühergerät mit optimaler Ergonomie für Einsatz in Haus, Hof und Garten. Außenliegende im Hebel integrierte Pumpe für leichte Bedienung und großen Füllinhalt (15 Liter) bei kompakter Abmessung. Maximaldruck: 5 bar, Abmessung HxBxL: 610x400x220 mm, komplett mit Regulierdüse, Doppel-Tragegurt und Lanzeneinheit.

Best. Nr. K 77081 EUR 159,95

3 Rückensprühergerät Iris 15 inkl. Druckregelventil

Für größere Anwendungen, das richtige manuelle Rückensprühergerät in kompromissloser Qualität. Außenliegende, robuste 6 bar Kolbenpumpe, die einfach demontierbar ist, ergonomisch geformter 15 Liter Behälter mit gepolsterten Tragegurten, große Einfüllöffnung mit Filtersieb, Edelstahl, Handventil mit Feststell- und Sperrfunktion, 60 cm Messing Sprührohr gebogen mit Messing-Nebeldüse 1,5 mm. Neu: mit einstellbarem (1-3 bar) Druckregelventil für gleichmäßiges Spritzbild und weniger Pumpbewegungen.

Best. Nr. K 57996

statt ~~318,00~~ EUR 299,90

4 Handsprühergerät Foxy Plus

Hochwertiger Handsprüher mit innovativer Sprühpumpe die in allen Positionen (auch über Kopf) funktioniert. Schlagfester Kunststoffbehälter mit 0,5 L Inhalt und Füllskala von 100 bis 500 ml. Regulierbare Kunststoffdüse.

Best. Nr. K 57991 EUR 9,99

5 Drucksprüher Mesto 1,5 L, EPDM

Profi Handzerstäuber mit 1,5 L Inhalt, Kunststoffbehälter mit Füllskala, Dichtungen aus EPDM für Mittel in einem Bereich von pH 7-14, mit verstellbarer Düse. Ausführung: EPDM-Dichtungen, pH 7-14

Best. Nr. K 63379 EUR 25,90



6 Drucksprühergerät 5 L Flori "Holz"

Praktisches Sprühergerät mit 5 L Inhalt und hochwertiger Pumpe. Durch die FPM-Dichtungen und der zusätzlichen Flachstrahldüse speziell für das Verarbeiten von sprühfähigen Holzschutzlasuren- und Grundierungen geeignet. Die Spritze ist aber natürlich universell einsetzbar.

Best. Nr. K 124623 EUR 57,99

7 Drucksprühergerät Mesto 3275M

Hochwertiger Drucksprüher mit 5 Liter Füllinhalt mit Düse, Spritzrohr 40 cm und Spiralschlauch mit 2,5 m Länge. Betriebsdruck: 3 bar. Kolbenmanometer mit eingebautem Sicherheitsventil, integrierter Einfülltrichter und Fußreif für sicheren Stand und einem Wandhalter.

Best. Nr. K 101392 EUR 94,90



8 Universal-Weißelspritze Inox 40

Allroundspritze mit 40 L Behälter aus Edelstahl, zum Weißeln mit Kalkmilch, versprühen von Desinfektionsmittel, Korrosionsschutz, zur Unkrautbekämpfung uvm. Die Spritze kann mit jeden handelsüblichen Kompressor betrieben werden. Die Lieferung erfolgt komplett mit 10m Schlauchleitung, Einfülltrichter, Spritzgarnitur inkl. Düsensatz, Lanze mit Winkel und Abstellventil sowie eine Verlängerung 750mm. Die Spritze verfügt über eine komplette Sicherheitsausrüstung inkl. Sicherheitsventil, Manometer und einen Ablasshahn.

Best. Nr. K 115089 EUR 598,00

Frachtpauschale: 45,00



9 Universal-Weißelspritze Edelstahl 19 L

Fahrbarer Behälter aus Edelstahl zum mühelosen Weißeln mit Kalk- oder Innen- und Außenfarbe. Behälterinhalt 19 Liter. Komplett Ausstattung mit Fülltrichter, 10m Schlauchleitung, Spritzgarnitur mit 2x Flachstrahldüse und Verlängerung (Gesamtlänge 1,6 m) sowie kompletter Wartungseinheit für den Luftanschluss an jeden handelsüblichen Kompressor. Komplett mit Sicherheitsventil, Absperrhahn und Druckminderer zur optimalen Einstellung der Arbeitsdrucks für ein sauberes Spritzbild.

Best. Nr. K 115091 EUR 399,95



1 Seegering Sortiment, 300-tlg.
Für Wellen mit Nut von 3 - 32 mm, 18 Größen,
Federstahl, phosphatiert.
Best. Nr. K 54318 EUR 17,95



2 Sicherungsscheiben Sortiment, 300-tlg.
Für Wellen mit Nut von 1,5 - 22 mm Nenn-Ø, 9
Größen, Federstahl, phosphatiert.
Best. Nr. K 54314 EUR 17,95



3 Sanitär-Dichtringe Sortiment, 141-tlg.
Sortiment bestehend aus: Gummidichtungen in
8 Größen, Faserdichtungen in 6 Größen sowie
Klingerit in 4 Größen. Im Kunststoffkoffer.
Best. Nr. K 14292 EUR 17,95



4 CU-Dichtungsringe Sortiment, 150-tlg.
5 - 17,5 mm, 15 Größen, Kupfer.
Best. Nr. K 54337 EUR 27,95



5 Splinten Sortiment, 555-tlg.
25 - 64 mm, 6 Größen, Federstahl, verzinkt.
Best. Nr. K 54302 EUR 13,95



6 Spannstifte Sortiment, 280-tlg.
2 - 10 mm, 18 Größen, Federstahl, phosphatiert.
Best. Nr. K 54321 EUR 23,50

7 Holzrechen 22 Zähne ohne Stiel
Ein Rasen- bzw. Heurechen aus Holz
ohne Stiel, der gute Dienste leistet,
im Garten, im Gemüsesbeet oder auf
dem Feld.
Best. Nr. K 120962 EUR 26,50



8 Patent-Sensen-Set
Original Fux-Rasierschnittsense
mit 70 cm komplett auf Holz
Sensenwürbe. Durch die neue
Patenthamme ist ein rasches und
einfaches Verstellen der Sense
möglich. Ideale Handhabung und
sicherer Transport durch einfaches
Abklappen der Sense.
Best. Nr. K 55272
statt 129,95 EUR 119,90

9 Dengelapparat 'Rollfix'
Jahrzehntelang bewährter
Dengelapparat. Der Einsatz
hochfester Druckkugeln und einer
gleichmäßigen Kurbelbewegung
ermöglicht ein einfaches und
sicheres Schärfen Ihrer Sensen und
Sicheln.
Best. Nr. K 38956 EUR 49,95



10 Wetzstein, 2-Rinder
1000-fach bewährter Wetzstein.
Best. Nr. K 2436 EUR 5,99

11 Wurzelheber / Ampferstecher
Geschmiedet, zur biologischen
Bekämpfung von Unkräutern, mit
T-Stiel.
Best. Nr. K 9094 EUR 69,95



12 Heugabel Offner 4 Zinken
Robuste Heugabel mit 4-Zinken, LxB
ca 37x32cm
Best. Nr. K 29817 EUR 47,95

14 Kunststoffschaufel
Größe 50x34 cm mit Stiel.
Best. Nr. K 2422 EUR 39,95
Frachtpauschale: 19,00

15 Getreideschaufel Alu mit Stiel
Größe 41x33 cm.
Best. Nr. K 2714 EUR 29,99



13 Grasgabel Offner
3 Zinken, LxB 31x29 cm.
Best. Nr. K 23246 EUR 32,90

Heu- Grasgabel Offner
3 Zinken, LxB 35x31 cm.
Best. Nr. K 23241 EUR 39,95



16 Aluschaufel Profi
Extra dicke Materialstärke von ca.
2,5 mm. Die Stoßkante ist verzinkt,
mit Stielhalter Ø 38 mm. Schaufel
ohne Stiel!
Größe (cm) Best. Nr. statt EUR
35 x 32 K 104004 19,95 17,99
39 x 37 K 104003 21,50 18,95



1 Gehörschutz Peltor Optime 1
Wirkungsvoller und sehr angenehm zu tragender Bügelgehörschutz. Durch spezielle Dichtungen sehr hoher Dämmwert (24 dB) bei gleichzeitig leichter und kompakter Bauweise.
Best. Nr. K 60937 EUR **29,95**



3 Herrenmantel Grau
Arbeitsmantel aus 100% Baumwolle, 1 Brusttasche, 2 Seitentaschen mit Knopfverschluss. Größe: 46-62.
Best. Nr. K 82017 EUR **39,99**

NEU



Bi-Stretch-Einsätze und Comfort-Bund

CORDURA® Stretch



2 Gehörschutzradio m. Bluetooth und DAB+
Gehörschutz mit 30dB (SNR) Lärmschutz kombiniert mit integriertem DAB + Radio inkl. automatischen Sendersuchlauf. Durch die BT-Schnittstelle können die wichtigsten Funktionen Ihres Smartphone direkt über die Tasten am Kopfhörer bedient werden. Freisprecheinrichtung mit integriertem Mikrofon. Ein Hörmodus ermöglicht ein Unterhalten oder das Wahrnehmen von Umgebungsgereusche. LED-Anzeige für alle wichtigen Informationen. Komplett mit Akku 1500mAh (bis 30 Std Laufzeit), Ladekabel USB-C und AUX Klinkenkabel.
Best. Nr. K 132957 EUR **139,90**

Arbeitsschutz



4 Arbeitshandschuh Gnitter grau

Hervorragend für den industriellen Einsatz, aber auch für Maler- oder Packarbeiten geeignet. Material: Trägergewebe: Polyester, Beschichtung: PU Polyurethan.

Größe	Best. Nr.	EUR
10/XL	K 128108	1,99
11/XXL	K 128109	1,99
7/S	K 128104	1,99
8/M	K 128106	1,99
9/L	K 128107	1,99

5 Bundhose Dynamic line ravengrau/schwarz

Robuste Arbeitshose mit Stretch und Stauraum. Diese Hose ist gemacht für harte Einsätze: mit vielen Taschen – darunter Handytasche, Zollstock- und Gesäßtaschen – teils mit Stretch und Cordura-Verstärkungen. Knie-, Schritt- und Rückenbereiche sind flexibel dank Stretcheinsätzen. Reflektierende Details sorgen für Sichtbarkeit, der Saum ist verlängerbar. Bequemer Sitz durch Comfortbund und stabile Verarbeitung. Ideal für Profis, die sich auf ihre Kleidung verlassen müssen. Gr. 48-60
Best. Nr. K 81226 EUR **79,99**



Bundhose Dynamic line oliv/schwarz

Best. Nr. K 81225 EUR **79,99**

6 Latzhose kornblau
Hochwertige Latzhose aus 300g Mischgewebe (65% Polyester/35% Baumwolle), vereint hohen Tragekomfort mit guter Schutzabweisung und hervorragender Stabilität. Mit je einer Latz-Innen und Handytasche, 2 Seiten- u. Vorderhosentaschen, Rückenlatz mit Gummizug und Hosenschlitz mit Metallzipf. Größe 46-58.
Best. Nr. K 88024 EUR **49,99**

Latzhose ClassicDuo grau
Best. Nr. K 88023 EUR **49,99**



7 SI-Halbschuh S1 MAX ESD HS grau/blau

Sicherheits-Halbschuh mit Drehverschlussystem S1, hochwertiger Arbeitsschuh mit luftdurchlässige Mikrofaser- und Textilobermaterialien und perforiertem Orthopädielederfutter das das Schwitzen reduziert und für ein optimales Fußklima sorgt. Mit einer hitzebeständige Sohle bis ca. 120° C. Hervorragende Trageeigenschaften durch beste Sohlenbiegsamkeit, optimales Gewicht durch leichten PUR-Sohlenkern. Gr.36-48.
Best. Nr. K 81150 EUR **149,99**



8 Arbeitstiefel DunlopWork-it S5 Full safety

Sicherheitsstiefel aus leichten PCV-Material mit Stahlkappe, Stahlzwischensohle und Durchtrittssicherheit nach S5 Norm, 100% Wasserdicht, ölbeständig und rutschfest. Griffige Sohle für sicheren Halt. Sehr günstiger Marken - Sicherheitsstiefel für den universellen Einsatz. Größe: 38-49.
Best. Nr. K 81142 EUR **39,95**



AKTION

9 Sicherheitstiefel-Arbeitschuh S3 Red KH Dachdeckerprofi extrem rutschfest

Der Top Arbeitsschuh mit optimaler RUTSCHSICHERHEIT durch Spezialsohle DUO-SOFT-GRIP und Zehenschutzkappe. Optimaler Komfort durch neues Orthopädielederfutter und Brandsohle, optimale Haltbarkeit durch perfekten Oberteil ohne seitliche Nähte. Hervorragende Trageeigenschaften durch beste Sohlenbiegsamkeit, optimales Gewicht durch leichten PUR-Sohlenkern. Gr.39-48.
Best. Nr. K 80954
statt 149,99 EUR **139,99**

Sicherheitstiefel-Arbeitschuh O3 Red Dachdeckerprofi ohne Schutzkappe

Best. Nr. K 80993
statt 149,99 EUR **139,99**



10 Birkenstock Super-Birki 2.0 PU grün

Der PU-Clog Super Birki ist ideal für Freizeit, Garten und Beruf. Er schützt den Fuß rundum und bietet sicheren Halt. Das wasser- und schmutzabweisende Material ist pflegeleicht und leicht zu reinigen. Das ergonomische, herausnehmbare Korkfußbett sorgt für hohen Komfort und ist waschbar. Die rutschhemmende PU-Sohle gibt auch auf glatten Böden sicheren Stand. Zertifiziert nach EN ISO 20347:2012 OB E (SRC). Gr. 36-48.
Best. Nr. K 81239 EUR **79,99**

Birkenstock Super-Birki 2.0 PU schwarz
Best. Nr. K 81238 EUR **79,99**

SETPREIS

Hergestellt in Österreich

Beispielbild

1 Imkerei Einsteiger Set Zander

Basis Set für Imkereianfänger. Komplette Zander Beute inkl. Rähmchen (1x Gitterboden, 2x Vollzarge, 1x Futterzarge, 1x Aludach, Fluglochschieber, Varroatase, 20x Rähmchen ZA Vollzarge), Stockmeißel, Smoker 8cm, Besen, Futtergeschirr, Mittelwände, Trafolöter, Drahtspanner, Schutzschleier für den Kopf, Buch "Unsere ersten Bienen".

Best. Nr. K 114842 EUR **359,90**

Imkerei Einsteiger Set EHM

Best. Nr. K 124786 EUR **359,90**

Österreichisches Zander Maß, nicht kombinierbar mit Zander nach Dr. Liebig



passende Mittelwände



weitere Beutenteile



3 Beutenständer

Zerlegbarer Beutenständer in feuerverzinkter Ausführung mit höhenverstellbaren Beinen. Für bis zu 4 Beuten mit entsprechender Dimension der Holzbalken (nicht im Lieferumfang enthalten, empfohlene Abmessung 70 x 45 mm).

Best. Nr. K 121196 EUR **99,99**



4 Pollenfalle Kunststoff

Pollenfalle zum vorne Einhängen. L x B x H: 390 x 140 x 90 mm

Best. Nr. K 111554 EUR **16,99**



weiteres Bienenfutter

5 Apifonda Futterteig 12 x 1kg für Bienen

Apifonda ist ein gebrauchsfertiges Bienenfutter aus Zuckerpaste, die hauptsächlich aus Saccharose besteht. Geeignet zur Reizfütterung, Trachtlückenfütterung und frühen Wintereinfütterung.

12kg (12 x 1kg Einzelpack) Best. Nr. K 122436 EUR **27,99**

6 Glasflasche mit Tropfeinsatz 20ml

Apothekerfläschchen aus Braunglas inklusive schwarzen Schraubverschluss mit Tropfeinsatz U2

Best. Nr. K 129384 EUR **0,55**



7 Trafolöter Universal

Trafolöter 24 V, geeignet zum Einlöten von Edelstahl- und Eisendrahten in Mittelwände. Netzanschluss über 2m lange PVC-Leitung, Temperaturschalter zum Schutz vor Kurzschlüssen oder Überlast. Farbe: schwarz oder weiß

Best. Nr. K 111854 EUR **60,49**



9 Rähmchen Mini Plus Hoffmann-Seiten

Rähmchen mit Hoffmann Seiten für Mini Plus mit den Maßen 253 x 218 x 159 mm. 1 Stück gelocht und gedrahtet. Pro Zarge werden 6 Rähmchen benötigt.

Best. Nr. K 128457 EUR **1,49**



8 Drahtspanner mit Gummigriffen

Farbe kann abweichen.

Best. Nr. K 129337 EUR **11,95**



10 Imkerhandschuh Leder

Imkerhandschuh aus Leder mit Baumwoll Stulpe

Größe	Best. Nr.	EUR
L	K 111574	14,49
M	K 111573	14,49
S	K 111572	14,49
XL	K 115363	14,49



11 Abkehrbesen mit Pferdehaar

Zweireihiger Abkehrbesen aus Pferdehaar mit lackiertem Holzstiel.

Best. Nr. K 111547 EUR **6,49**

12 Stockmeißel rot

Edelstahl Stockmeißel in rot

Best. Nr. K 111477 EUR **9,99**



STAFFELPREIS

ab 10 Stk. -20%



13 Fluglochschieber rund

70 mm Rosette aus UV beständigen Kunststoff, hochwertige Ausführung.

Farbe	Best. Nr.	EUR
blau	K 133522	0,75
gelb	K 133520	0,75
rot	K 133523	0,75



14 Smoker 10cm runde Kappe

Aus Edelstahl mit Leder Balg.

Höhe (cm)	Best. Nr.	EUR
26	K 130085	29,99
29	K 130086	32,99

15 Rauchmaterial Pellets 1000g

Reine Graspresslinge für die Verwendung in einen Smoker zum Besänftigen der Bienen.

Best. Nr. K 127396 EUR **3,99**



BESTSELLER

1 Refraktometer für Honig
Refraktometer zur Bestimmung des Wassergehaltes im Honig bei 20°C. Die Skala zeigt folgende Werte: Wassergehalt von 12 - 27%, Brix von 58 - 90, Be von 38 - 43
Best. Nr. K 112035 EUR **64,99**

**NEU**

5 Königinnen-Zusatzgitter
Gitterrahmen wird mit der Königin ohne Begleitbienen auf die auslaufende Brut gesteckt. Maße ca.: 145 x 130 x 12 mm
Best. Nr. K 133358 EUR **1,99**

+ 749 Punkte

9 Entdeckelungsgeschirr 'Top'
Inhalt: Box inkl. Quetschhahn aus Kunststoff; ca. 60 x 40 x 18 cm; folgende Teile sind aus Edelstahl: Auffangtasse dient auch als Deckel L x B x H: 61 x 41 x 2 cm; Drahtgestell L x B x H: ca. 40 x 26 x 11 cm; Wanne mit Siebboden: ca. 9,5 cm tief; 2 Auflagebügel zum Einstecken in Siebwanne
Best. Nr. K 129459 EUR **149,90**



2 Begattungskasten
Begattungskästchen aus Hartschaum mit drei Kunststoffrähmchen, zwei Seitenteilen und einen Oberträger. Es gibt einen extra Raum für den Futterteig, den man mit einem Absperrgitter abtrennen kann. Ideal für Belegstellen, stapelbar, Außenmaße 24 x 15 cm, 17 cm hoch
Best. Nr. K 124157 EUR **24,95**



6 Dampfmeister
Dieser Dampfmeister ist vor allem für Kleinwaxschmelzer geeignet. Er zeichnet sich durch eine sehr einfache Handhabung aus. Schritt 1: Wasser einfüllen - Schritt 2: Schlauch anschließen - Schritt 3: Netzstecker anschließen. 5l Wassertank, Volumen reicht für ca. 70min Betrieb. Wechselbare Heizspirale. Gewinde zum Befestigen am ca. 1,5m langen Schlauch. TÜV und GS geprüft 230 - 240V / 50Hz / 1850 - 2200 Watt
Best. Nr. K 112008 EUR **69,95**



10 Ersatz - Heizspirale für Dampfmeister
Passend zu Art. Nr. 112008.
Best. Nr. K 113268 EUR **17,99**



3 NICOT - Zucht Komplettset
Inhalt: 1x Zuchtkassette; ca. 100x Weiselnäpfchen; 10x Sockel; 10x Weiselnäpfaller; 10x Schlupfkäfig
Best. Nr. K 129379 EUR **56,99**



4 chin. Umlarvlöffel
mit gefederter, elastischen Zunge
Best. Nr. K 123923
statt 5,49 EUR **5,49**



7 Honig Lagerbehälter
Hochwertiger Lagerbehälter aus Edelstahl mit 4 Spannverschlüssen und abnehmbaren Silikonkondichtring.
Inhalt Best. Nr. EUR
25 L K 132768 **97,90**
35 L K 132769 **109,90**



11 Spitzsieb Nylon
Konisches, sehr feines Sieb. Maschenweite: 0,095mm. Ø 35cm
Best. Nr. K 111530 EUR **8,99**

Weitere Honigschleudern und Rührgeräte in unserem Onlineshop!

13 Selbstwendescheider 72cm vollautomatisch
4 Rähmchen
Geeignet für den Einsteiger sowie auch fortgeschrittenen Imker mit 7 voreingestellten Automatikprogrammen. Sie bietet die Möglichkeit sowohl im manuellen als auch im automatischen Modus zu arbeiten. Säurebeständige Edelstahlausführung der Trommel und Stäbe des Innenkorbes. Die Kassetten des Innenkorbes sind mit speziellen Führungen und Federn miteinander verbunden, welche eine Rückkehr in die Ausgangsposition ermöglichen. Die am Deckel der Honigschleuder angebrachte Sicherheitsverriegelung stoppt den Betrieb der Schleuder, wenn dieser während des Schleuderns geöffnet wird. Antrieb: elektrischer Bodenantrieb, Energieversorgung: 12/230V, Motor: 24V/250W, Materialstärke Trommel: 0,6 mm, Deckel: 4 mm starkes Plexiglas, Quetschhahn: Edelstahl 6/4", Brücke und Beine: pulverbeschichtet

Königinnenzucht



8 Imkeranzug 'Cool' mit Haube
Imkeranzug mit integrierter Haube. Durch den Aufbau aus 3 Schichten unterschiedlicher Netzstruktur bietet er nicht nur Schutz vor Bienen, sondern auch ausreichend Belüftung an heißen Tagen. Zusätzlich mit Finger- und Fußschlaufe aus Gummi. Stärker beanspruchte Stellen wie die Ellbogen- und Kniepartie wurden zusätzlich mit einer Schicht fester Baumwolle geschützt. Größen XS/S sind auch gut für kleinere Damen geeignet. Männer Größen ab M.

Größe (INT)	Best. Nr.	EUR
L	K 114589	85,99
M	K 114588	85,99
S	K 114587	85,99
XL	K 115218	85,99
XS	K 114586	85,99

**+ 8245 Punkte**

12 Honigernte Set für Einsteiger
Beeinhaltet: 18 Liter Hobbock; Entdeckelungsgeschirr; Entdeckelungsgabel gebogen; Tangentialschleuder 60 cm manuell (Artikel 117118); Doppelsieb; Alle Artikel außer dem Eimer sind fast zur Gänze aus Edelstahl!
Best. Nr. K 130440 EUR **519,00**
Frachtpauschale: **79,00**

SETPREIS

Inhalt	Modell	Ø (mm)	Best. Nr.	EUR
4 Rähmchen	Einheitsmaß DNM	720	K 120229	1649,00
4 Rähmchen	Zander, Langstroth	720	K 117330	1649,00

Frachtpauschale: **99,00**



Westline Set

Die Sunrise Combos setzen sich aus hochwertigen Komponenten zusammen und genügen auch höheren Ansprüchen. Praktische Transporttasche und hochwertiges Zubehör im Lieferumfang enthalten.

AKTION
statt ~~94,50~~
nur **79,95**

1 Westline Allround Set 15-55g - 2,70 Meter - SET

Rute + Rolle FD 30 mit 2 Kugellagern. Inkl. monofiler Zielfischschnur ca. 100 m/0,30 mm, Kescher 3-tlg., ca. 1,90 m, Armlänge ca. 50 cm, Inkl. Zange, Gummifisch 10 cm, Wirbel und Tasche, Rutenlänge 2,70 Meter
Gewicht (g): 1180
T-Länge (cm): 78
Teile: 6
Wurfgeg.: 15-55g
Best. Nr. K 109710 EUR **79,95**

2 Westline Karpfen Set 25-75g - 3 Meter - SET

Rute + Rolle RD 35 mit 2 Kugellagern. Inkl. monofiler Zielfischschnur ca. 150 m/0,30 mm, Inkl. Rutenhalter, Pose, Wirbel, Haken und Tasche. Kescher 3-tlg., ca. 2,10 m, Armlänge ca. 60 cm, Rutenlänge 3 Meter
Gewicht (g): 1540
T-Länge (cm): 90
Teile: 6
Wurfgeg.: 25-75g
Best. Nr. K 109709 EUR **79,95**

3 Westline Hecht 2,70 Meter - SET

Rute -Rolle FD 35 mit 2 Kugellagern. Inkl. monofiler Zielfischschnur ca. 150 m/0,30 mm, Kescher 3-tlg. ca. 2,10 m, Armlänge: ca. 60 cm, Inkl. Zange, Blinker 32 g, Wirbel und Tasche, Rutenlänge 2,70 Meter
Gewicht (g): 1360
T-Länge (cm): 78
Teile: 6
Wurfgeg.: 25-70g
Best. Nr. K 113329 EUR **79,95**



4 Köder-Set 'FORELLE'

Inhalt 5 Stück.
Best. Nr. K 56002 EUR **12,99**



8 Forellen Pellets-knetbar

Ein absoluter Erfolgsköder - Die Trout Pellets haben eine Länge von ca. 1,5 cm - und sind aus einem vorgekneteten Forellenteig. Der spezielle Teig schmiert nicht, klebt nicht und hält extrem gut bei weiten Würfen oder beim Schleppen am Haken. Der starke Geruch sowie der Glitteranteil machen die Pellets zu einem absoluten „Trout-Magnet“.

Farbe	Best. Nr.	EUR
Multi color	K 23788	8,99
gelb	K 23784	8,99
grün	K 23786	8,99
rot-pink	K 23787	8,99



bis **14995 Punkte**



5 Spinner-Sortiment dunkel reflektierend, Gr. 3

In Kunststoffbox, Inhalt 5 Stk.
Best. Nr. K 55999 EUR **9,99**



9 Hand-Stand Lampe Nighthawk

Liefert bis zu 220 Lumen für klare Sicht in Werkstatt, Stall oder Haushalt. Leuchtkraft bis zu 3 Stunden. Spritzwassergeschützt. 3 AA-Batterien.
Best. Nr. K 133040 EUR **9,99**



12 Polarisations Brille Cape-Tree

Gestell - schwarz, Glas - gelb
Best. Nr. K 11970 EUR **17,99**

14 Fischtransportbehälter unisoliert
Äußerst robuste Ausführung für den professionellen Einsatz. Dieser unisolierte Fischtransportbehälter überzeugt durch seine durchdachte Konstruktion und langlebige Materialien - ideal für den sicheren und hygienischen Transport von Lebendfisch.

L x B x H (cm)	Inhalt (L)	Gewicht (kg)	Best. Nr.	EUR
118 x 80 x 99	600	67	K 130795	2399,90
133 x 90 x 99	800	78	K 130796	2699,00
138 x 105 x 99	1000	99	K 130797	2999,00

Frachtpauschale: **119,00**



6 Teichkescher

Kescherstab teleskopierbar, Länge 150 cm, grünes Netz mit einer Maschenweite von 2,00 mm, Einlass 25 x 20 cm.
Best. Nr. K 119896 EUR **19,99**

7 Forelle Bootskescher, Teleskopstiel 2,40M Gesamtlänge

Durchm. 60cm in der Länge verstellbar 2,40m Gesamtlänge, Ideal für Forelle, Gummi Netz, Teleskopisch mit abnehmbarem Aluminium Griff und Gummigriff, Netztiefe 50cm
Best. Nr. K 105546 EUR **38,99**



10 Stoffhut mit Band grau

Freizeituh mit Camouflage-Muster. Mit praktischem Band zum Fixieren am Kopf. Material: 100 % Polyester.
Größe (INT) Best. Nr. EUR

M (56)	K 133487	14,99
L (58)	K 133488	14,99
XL (60)	K 133489	14,99



13 Polarisations Brille

Gestell - schwarz, Glas - bluefin
Best. Nr. K 12209 EUR **19,99**



zum **Fischzucht Sortiment**



BESTSELLER



11 LED Kopflampe HLS-350,

kontaktfreies AN/AUS-schalten, 2 Helligkeitsstufen im COB/ LED-Band, 2 Helligkeitsstufen in XPE-LED 230°, Weitwinkelbeleuchtung, SOS-Funktion, elastisches, verstellbares Gummiband, integrierter Bewegungssensor, wiederaufladbar mittels USB-Kabel, COB-LED + XPE-LED Lichtstärke: 350 Lumen, nur 70g (ohne Batterie), 32x20x300 mm
Best. Nr. K 123926 EUR **29,99**



15 Fischbetäubungsgerät

Das Gerät arbeitet mit Wechselstrom 42 V und wird inklusive Elektrode, Anschlusskabel und Schutztransformator geliefert. Bitte beachten: ein Kunststoffbehälter ist nicht im Lieferumfang enthalten. Technische Daten: Maximale Fischmenge: bis 20 kg, Stromversorgung: 230 V / 50 Hz, Arbeitsstrom: 42 V
Best. Nr. K 131912 EUR **699,00**



+ 2645 Punkte

1 SMOKI Räucherofen 8513 85x39x33cm doppelwandig und gedämmt

SMOKI Räucherofen, aus aluminierem Stahlblech, doppelwandig gefertigt und mit Rookwool Dämmung versehen, 20mm Rookwool Isolierung!!! Abmessung 85x39x33cm, für ca. 20 Fische, inkl Kohleschublade aus Schwarzblech, Räuchermehl-schale, Fettauffangblech, Thermometer 0-120°C, 4 Stk Winkelstäbe zum Aufhängen der Räucherhaken, Achtung - Dachdurchführung mit Drosselklappe, Bedienungsanleitung und Zubehörliste mit Preisen Best. Nr. K 109581 EUR **529,00** Frachtpauschale: **99,00**



6 SMOKI Elektroheizung 2300 W

Mit automatischen Ein- und Ausschaltregler. Schaltet automatisch zu und ab! Abmessung Heizspirale inkl. Auflage: Breite 30,5 cm, Tiefe 23,5 - 25,5 cm. Die Leistung liegt bei 2300 W im oberen Schrankbereich und ist somit für Öfen (Modelle) bis 150 cm geeignet, inkl. Kontrollleuchte, Kabellänge 1,3 m, VDE-Kennzeichnung, Gewicht 2 kg, Prüfungen nach DIN EN60335-1 ICE335-1, Made in Germany, Abmessung: Heizspirale Breite 29 cm, Tiefe 26 cm Best. Nr. K 109583 EUR **119,00**



12 Fischschupper

Gezahnt - einfach in der Handhabung Best. Nr. K 54437 EUR **3,49**



+ 1545 Punkte

SETPREIS
nur 309,00

2 SMOKI Räucherofen Set inkl Elektroheizung 8511 85x39x33 cm

SMOKI Räucherofen Set inkl. Elektroheizung 2300 Watt, aus aluminierem Stahlblech, Abmessung 85x39x33cm, inkl. Kohleschublade aus Schwarzblech, Räuchermehl-schale, Fettauffangblech, für ca. 20 Fische, zwischen Brennraum und Räucherofen befindet sich ein gelochtes Bodenblech!, 2 Tragegriffe, Thermometer 0-120°C, 4 Stück Winkelstäbe zum Aufhängen der Räucherhaken - Der Ofen ist oben und unten jeweils mit einer regelbaren Belüftungsklappe ausgestattet und ist mit Schlüssel versperrbar! Der Ofen kann natürlich auf allen 3 Arten betrieben werden: Grillkohle/Holz, elektrisch oder auch mit GAS! Es sind 5 Ebenen für Heiß- und Kalträuchern vorgesehen! Bedienungsanleitung und Zubehörliste mit Preisen, Eigengewicht 18 kg. Best. Nr. K 109684 EUR **309,00** Frachtpauschale: **65,00**

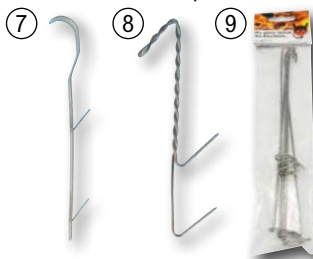

7 Räucherhaken Profi 23 cm

Best. Nr. K 20695 EUR **3,99**

8 Räucherhaken Draht 19 cm

Stück: 1, 5 Best. Nr. K 97267 EUR **8,99**

9 Räucherhaken 2 runde Haken, 5 Stk. Packung

Best. Nr. K 112175 EUR **9,99**

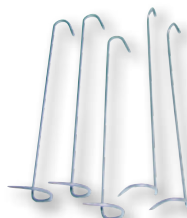

13 Räucherhaken Standard

5 Stück, 13 cm. Best. Nr. K 57531 EUR **6,99**

BESTSELLER



3 Buchenräuchermehl, 15 kg

Feinstes Buchenräuchermehl, 15 Kg Sack. Bei größeren Mengen ab 4 Stück bitten wir um einen Anruf, da hier aufgrund des Gewichtes ggf. höhere Versandkosten (Spedition) anfallen können!!!

Ausführung	Größe	Best. Nr.	EUR
0,5 - 1,0 mm	500 x 1000	K 36924	19,99
0,75 - 2,5 mm	700 x 2000	K 65302	19,99
2,5 - 3,5 mm	1000 x 4000	K 65303	19,99
6,0 - 12,0 mm	2000 x 16000	K 65304	19,99



4 Raucharomasalz Forelle

Einlegezeit 10-12 h, kein weiteres Würzen mehr erforderlich, ausreichend für 10 L Wasser, 700 g Inhalt. Zusammensetzung: nicht jodiertes Speisesalz, Senfsaat, Dill, Koriander, Fenchel, Pfeffer, Nelken, Lorbeerblätter, Ingwer, Chili, Piment, Curcuma. 700 g Inhalt. Best. Nr. K 62362 EUR **7,99**



5 FAIE Filetierreiser

Mit rutschfesten ABS Kunststoffgriff und Kunststoffscheide, - nicht zu weich und nicht zu hart - optimal zum Filetieren. Klinglänge 18,5 cm Best. Nr. K 62807 EUR **15,99**



BESTSELLER

11 Klappstuhl mit Dosenhalter

Stuhl mit Armlehnen und praktischer Flaschenhalter. Mit Tragetasche. Material: 100% 420 Denier Polyester, Sitzfläche 43x54 cm, Rückenlehne 54x50 cm, Belastbarkeit 100 kg, Gewicht 2,45 kg Best. Nr. K 51632 EUR **29,99**



10 Raucharomasalz

Hocharomatisches Raucharomasalz mit feinen Gewürzen und Kräutern, nach einem altüberlieferten Rezept. Naturrein! Inhalt 700 g. Best. Nr. K 56864 EUR **7,99**

AKTION

14 Räuchergrill
Erstklassiges Modell sowohl zum Räuchern als auch zum Grillen. 2 stabile verchromte Gitterroste (damit Sie die Fische 2-lagig räuchern können). Besonders groß: 42x26x12 cm zum Räuchern von 8 Forellen. Große Stahlplatte als Abdeckung über dem Räuchermehl (Tropfschutz). Eventuell gewünschter Rauchabzug kann am Deckel-Griff praktisch reguliert werden. 2 Fondue-Brenner sorgen für größtmögliche - aber regulierbare Hitze. 2 Deckel zum Löschen der Flammen werden mitgeliefert. Betrieb mit handelsüblicher Brennpaste. Best. Nr. K 51319 EUR **59,95**

statt 79,95
nur 59,95



1 Vakuumpackmaschine 'Vac 13'

Vakuumpackmaschine mit Edelstahlgehäuse. Top-Ausführung mit Hauptschalter, automatischer Absaugung, Vakuummeter, Schweißbaste, Schweißtimer, Microfilter, Hochleistungs-Kolbenpumpe. (Abscheider für Flüssigkeit) Technische Daten: 230 V / 500 W. Vakuumstärke: max. -0,8 bar. Saugleistung: 40 L/min. Schweißlänge: max. 430 mm, 5 mm breite Sicherheitsweißnaht, Maße LxBxH: 480x240x140 mm. Vakuumpackmaschine wird mit 20 Stk. Spezial-Vakuumbutel ausgeliefert.

Best. Nr. K 43424

EUR 759,00



5 Profi-Kammer-Vakuumpackmaschine 'Evolution'

„Made in Germany“. Herausnehmbare Doppel-Schweißleiste (2 x 4 mm). Kunststoff-Einlegeplatte für kleinere Waren. Extrem robuste und hochwertige Pumpe. Gewölbter Deckel und Boden für große Stücke. Comfort-Steuerung für einstellbare Schweiß- und Vakuumzeiten, Vakuum-Stop-Taste, Serviceprogramm zum Entfeuchten der Pumpe, Ölwechselanzeige und Betriebsstundenzähler, LED-Anzeige, besonders leichte Bedienung durch 3 vorinstallierte Vakuumprogramme, Marinierfunktion. Manometer analog. Technische Daten: Schweißleiste 305 mm, 500 W, 230 V, Pumpenleistung 8 cbm/h, Kammergröße 320 x 350 x 120 mm, max. Beutelgröße 300 x 400 mm (BxL), Außenmaß 370 x 400 x 305 mm (BxTxH), Gewicht 28 kg. Best. Nr. K 115863 EUR 2250,00 Frachtpauschale: 85,00



2 Vakuumbelbehälter-Set rund 'Family'

Set passend zu Vakuumierer VAC Art. 131489 bestehend aus 3 runden Behältern 0,75 Liter, 1,5 Liter und 3 Liter inkl. Deckel.

Best. Nr. K 106142 EUR 59,00



4 Vakuumbelbehälter rechteckig

Passend zu Vakuumierer VAC Art. 131489. Integrierte Vakuum- und Datumsanzeige. Tiefkühlgeeignet bis -18°C.

Größe: 23 x 17 x 12 cm, 23 x 17 x 8,5 cm

Best. Nr. K 106140 EUR 39,95

3 Knochenschutzvlies

Knochenschutzvlies schützt den Vakuumbutel vor Beschädigung durch spitze Knochenteile. Rolle 23 cm breit x 91 m lang zum Ablängen.

Best. Nr. K 112054 EUR 94,95



8 Tischwaage geeicht BS 100 3/6 kg

Kompakte, robuste und eichfähige Mehrbereichs-Kontrollwaage. Gehäuse aus stabilem ABS-Kunststoff, Plattform Edelstahl. Hinterleuchtetes LCD-Display (Ziffernhöhe 25 mm). Zweitanzeige an der Waagerrückseite. Checkweighing: innovatives Wägen mit Toleranzbereich. Die Farbe des Displays wechselt je nach Wägeregebnis. Netz- oder Akkubetrieb (Akkulaufzeit bis 50 h). Abmessungen Waage: 280 x 310 x 130 mm (BxTxH). Plattformmaße: 260 x 200 mm (BxH). Wägebereich 3 / 6 kg.; Teilung: 1 / 2 g. Lieferung inkl. Akku und Netzteil.

Best. Nr. K 131976 EUR 349,00

Tischwaage geeicht BS 100 6/15 kg

Wägebereich 6 / 15 kg.; Teilung: 2 / 5 g. Lieferung inkl. Akku und Netzteil.

Best. Nr. K 131977 EUR 399,00



9 Preisrechenwaage Digi DS-781B

EU-geeicht, die neue günstige preisrechnende Qualitätswaage für die Direktvermarktung. Einfach zu bedienen mit Netz- oder Batteriebetrieb und doppelseitiger LCD-Anzeige. 99 PLU und 15 Direkttasten mit beschriftbarem Tastatureinschub, FIX-Tara und FIX-Preis Funktion, Spritzschutzabdeckung serienmäßig. Mit Libelle für genaue Nivellierung. Betriebsart: Steckernetzgerät (im Lieferumfang enthalten) oder über Ein-Weg-Batterien (4 Babyzellen/6 Volt, im Lieferumfang nicht enthalten). Abmessungen: BxTxH: 336x350x124 mm. Wiegeplattform: BxT: 320x225 mm, aus Edelstahl abnehmbar Wägebereich: 15/30 kg, Teilung 5/10 g. Preis inkl. Eichkosten!

Best. Nr. K 77138 EUR 359,00



10 Glas-/Deckelvakuumierer LID

Mit diesem Vakuumiergerät können Einmachgläser mit Schraubverschluss oder Dichtung spielend leicht vakuiert werden. Das System eignet sich hervorragend um beispielsweise trockene oder in Flüssigkeit eingelegte kalte Speisen wie z. B. Gurken, Salate etc. ohne einkochen haltbar zu machen. Technische Details: Maschinengehäuse Edelstahl. Platte und Zylinder aus robustem Kunststoff 190 x 245 mm (Ø x H), 230 Volt, 6 kg, max Vakuum 800 millibar. Doppelpumpe 15 l/min

Best. Nr. K 119770 **statt 365,00 EUR 330,00**

FAIE TIPP



6 Vakuumbutel gerippt, 100 Stück-Packung

Strukturierte (goffrierte) Vakuumbutel für Vakuumierer mit Außenabsaugung, 100 Stück-Packung, extra stark 105 µ, lebensmittelecht, temperaturbeständig für 2 Stunden bei 70°C und für 15 Min. bei 100°C. BPA-Frei!

Größe (cm)	Best. Nr.	EUR
15 x 30	K 43154	10,99
20 x 30	K 43156	14,99
25 x 30	K 49011	17,99
25 x 35	K 43157	19,99
30 x 40	K 55474	28,90

AKTION



7 Folienrolle/Vakuumbelbehälter gerippt (Doppelpack 2 Rollen)

Packung zu 2 Vakuumierrollen, lebensmittelecht

Größe	Best. Nr.	Statt	EUR
20 cm x 6 m	K 60179	9,40	8,00
30 cm x 6 m	K 60180	13,00	11,00



11 Einwickelpapier Federleicht Top Frisch 12,5kg

Perfekt geeignet für Fleisch, Wurst, Käse und Fisch. Der spezielle Folienverbund schützt zuverlässig vor dem Austrocknen und verhindert das Durchfetten.

Größe (cm)	Modell	Best. Nr.	EUR
25 x 38	1/8	K 132693	69,95
50 x 38	1/4	K 132692	69,95



AKTION

12 BIO-Einwickelpapier

Geeignet z. B. für Fleisch, Wurst und Käse. Biologisch abbaubar, kompostierbar, öl- und fettabweisend, wasserfest, recyclingfähig, aus nachhaltigen Rohstoffen (FSC-Papier). Aufdruck „Natürlich Verpackt“ / fett dicht / kompostierbar. Karton 12 kg. Bogen 1/8 (ca. 25 x 38 cm, ca. 2.810 Blatt), Bogen 1/4 (ca. 50 x 38 cm, ca. 1.405 Blatt)

Modell	Best. Nr.	Statt	EUR
1/8	K 113791	85,00	75,00
1/4	K 113792	85,00	75,00

Messerserie SAUGUT by FAIE

Die neue, handliche Messerserie mit ergonomischen und rutschfesten Kunststoffgriffen zeichnet sich durch ein hervorragendes Preis-Leistungs-Verhältnis aus. Konzipiert sind die Messer sowohl für den Einsatz in der Fleischerei, der Direktvermarktung als auch im Haushalt. Die hochglanzpolierte Klinge ist aus hochwertigem Chrom-Molybdän-Stahl gefertigt.



1 Ausbeinmesser
- geschweift - semi-flexible -
Klingenlänge 130 mm
Best. Nr. K 123167 EUR **14,25**



2 Stechmesser
- gerade - Klingenlänge 130 mm
Best. Nr. K 122735 EUR **16,95**



3 Schlachtmesser
- gerade - schmal - Klingenlänge
190 mm
Best. Nr. K 122733 EUR **15,25**



4 Schneidbrett GN1/2
HDPE 500 Kunststoff, entspricht
der HACCP Norm, einseitig glatt,
einseitig mit Safrinne, 260x320x12
mm (GN1/2)

Farbe	Best. Nr.	EUR
blau	K 113353	17,95
braun	K 113355	17,95
gelb	K 113356	17,95
grün	K 113354	17,95
lila	K 113357	17,95
rot	K 113351	17,95
weiß	K 113352	17,95



5 Messerschärfer 230 V
Mit Bandschleifarm und Abzieh-/
Polierscheibe. 230 V, 2800 U/min,
0,27 PS. Lieferung inkl. 1 Ersatzband
und Schleif-/Abziehpastenriegel.
Best. Nr. K 123376
statt 530,00 EUR **499,00**



**6 Knochensäge elektrisch
1500**
Elektrische Knochensäge für den
Hausgebrauch. Vollständig aus
rostfreiem Material hergestellt,
dadurch leicht zu reinigen und
Instand zu halten. Technische Daten:
Blattlänge: 15x1500 mm Maximale
Höhe des Schnittgutes 210 mm. Inkl.
1 Sägeband. Motorleistung 0,75 kW.
Spannung 230V. Maße: 44x34x76
cm Gewicht: 36 kg
Best. Nr. K 121944 EUR **999,00**
Frachtpauschale: **65,00**



7 Knochensäge RS3
Die RS3 ist ein leistungsstarkes
und vielseitiges Werkzeug für
die Verarbeitung von Fleisch
und Knochen. Sie ist mit einem
leistungsstarken Motor und einem
robusten Sägeblatt ausgestattet,
das selbst harte Knochen mühelos
durchtrennt. Schnittdurchmesser
beträgt 25 mm. Lieferumfang:
Knochensäge mit Sägeblatt,
Netzteil (Ladegerät), Schmierstoff
(lebensmittelecht), Schraubendreher
Best. Nr. K 122582 EUR **225,00**



8 Fleischkasten
Größe (mm) Modell Best. Nr. EUR
600x400x120 Euro 1 K 68366 **12,95**
600x400x200 Euro 2 K 34753 **14,95**
600x400x300 Euro 3 K 34754 **25,95**

**9 Einlegesäcke für
Fleischwannen**
Blaue Einlegesäcke passend zu Euro-
Fleischkästen E1, E2, E3. 630 x 430 x
580 mm. Stärke 18 my.
Inhalt Best. Nr. EUR
50 Stück K 112055 **9,95**
Karton 1.000 Stück K 112057 **129,00**



11 Schinkenkocher Edelstahl
Ideal für Zuhause z. B. für Rouladen,
Frühstücksfleisch oder Pasteten.
Für bis zu 1,5 kg Fleisch. Set
besteht aus: 4-Liter-Topf, Flansch,
1,5-kg-Schinkenkocher, Füllbeutel
(10 Stück), 2 Thermometer.
Spülmaschinenfest. Abmessungen
Topf: Ø 17,5 cm, Höhe 17,7 cm.
Best. Nr. K 117709 EUR **79,95**



**12 Erste Hilfe Station
"Cederroth"**
Abmessungen: 29 x 56 x 12 cm
(BxHxT). Inhalt: 2 4-in-1 Blutstilller, 3
4-in-1 Mini-Blutstilller, 2 x Burn Gel
Dressing, 1 Cederroth Augen- und
Wundreinigungsspray 150 ml, 1
Soft Foam Spender inkl. Soft Foam
Bandage 2mx6cm, 1 Pflasterspender
inkl. 45 wasserabweisende Pflaster,
40 Textilpflaster, 20 Wund-
reinigungstücher, 1 Schutzpaket,
Erste-Hilfe-Anweisungen.
Best. Nr. K 130955 EUR **269,00**



13 Fleischwolf N12EL
Dieser preisgünstige Fleischwolf ist
besonders für die Hausschlachtung
geeignet. Schneidsatz 70 mm
(TC12). Technische Daten: 500W
Motorleistung, 230 V. Leistung ca.
70 bis 90 kg/h. Nur Vorwärtslauf.
Inklusive 6 mm Lochscheibe und
4-flügeligem selbstschärfendem
Messer. Inklusive Wurstfüllrohr Ø
15,25 mm.
Best. Nr. K 34456
statt 365,00 EUR **310,00**



10 Stechschutzhandschuh kurz
Stechschutzhandschuh aus
Edelstahl-Ringgeflecht. Links/
Rechts tragbar. Mit Verschluss- und
Spannband. ErgoFit-System für
gute Passform und Tragekomfort.
CE-zertifiziert.
Farbe Größe Best. Nr. EUR
(INT)
blau 9 / L K 117052 **79,99**
orange 10 / XL K 117053 **79,99**
rot 8 / M K 117051 **79,99**
weiß 7 / S K 117054 **79,99**



**14 Sicherheitsstiefel S4 Vitan
Weiß**
Robuster weißer PU-Stiefel mit
blauer rutschhemmender Sohle für
den Einsatz im Lebensmittelbereich.
Effektive Kälteisolierung bis -30°C
dank geschäumtem Polyurethan.
Antistatische, antibakterielle
und waschbare Memory-Foam-
Einlegesohle. Korrosionsfreie
Stahlkappe. Größen 36 - 49.
Best. Nr. H 81233 EUR **64,95**



Frühbezugsaktion!

Versand der Obstrauen, des Sortiertisches und der Obstkisten erst ab Juni 2026.

AKTION Inkl. 8 Kisten gratis dazu!



1 Obstraupe 5 inkl 8 Kisten kostenlos

Grundrahmen aus rostfreiem Edelstahl (V2A), Griffbügel und Abdeckung aus eloxiertem Aluminium, 48 Langlebige PU-Lamellen für eine Ernte ohne Fruchtverletzungen, Sammelbreite 60 cm, 24"-Vollgummiräder, Ernteleistung bis zu 1 t/h., Gewicht 35 kg, zusammenklappbar 80x1x01x90 cm. Lieferung erfolgt ohne Akkuschrauber!

Best. Nr. K 133240

EUR 2580,00

Frachtpauschale: 99,00

2 Obstraupe 5+ Aktionsset 8 Kisten gratis

Grundrahmen aus rostfreiem Edelstahl (V2A), Griffbügel und Abdeckung aus eloxiertem Aluminium, 48 Langlebige PU-Lamellen für eine Ernte ohne Fruchtverletzungen, Sammelbreite 60 cm, 24"-Vollgummiräder, bürstenloser Elektromotor 300 W, Ernteleistung bis zu 1t/Std., Gewicht 35 kg (inkl. Akku), zusammenklappbar 80x1x01x90 cm, Lieferung inkl 1 Akku (14,5 Ah, 48 V), Ladegerät 2A (230 V), 2 Obstsammelkisten

Best. Nr. K 133241

EUR 3600,00

Frachtpauschale: 99,00

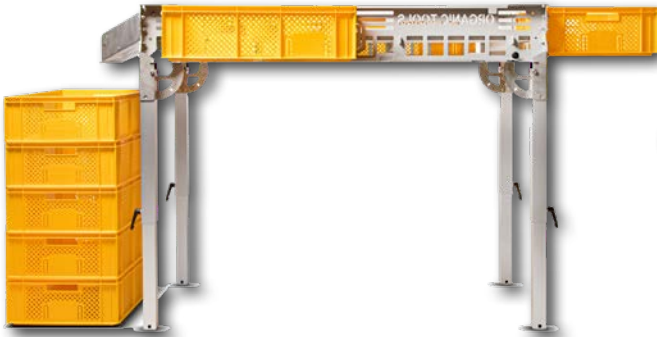

3 Sortiertisch „Sortier102“ Alu

Streben aus eloxiertem Aluminium. Durch umsetzbare Längsstreben auf verschiedene Fruchtgrößen anpassbar. Beine höhenverstellbar. Maße: L=140cm, B=70cm, H (max)=105cm, Gewicht: ca. 25 kg. Best. Nr. K 113876 EUR 1320,00 Frachtpauschale: 45,00



6 Obstmühle 400 V

Lebensmittelechte Rätzmühle aus Edelstahl zum Mahlen von verschiedensten Obst- und Gemüsesorten, inkl. 3 auswechselbaren Edelstahlsieben zur Einstellung der Mahlfineinheit, Einfülltrichter ist abnehmbar.

Technische Daten: Nennleistung: 650 kg/h, Motorleistung: 1,5 kW, Elektrischer Anschluss: 400 V, Umdrehungen pro Minute: 1440, Länge: 700 mm, Breite: 820 mm, Höhe: 1520 mm, Gewicht: 38 kg. Best. Nr. K 22180 EUR 1849,00 Frachtpauschale: 85,00

7 Maischefass

Aus lebensmittelechtem Polyethylen. Runde, stehende Ausführung mit Deckel und Spannung, starkwandig, mit UN-Kennzeichnung. Temperaturbeständig von -20° bis +80°C

Inhalt (L)	Höhe (mm)	Ø (mm)	Best. Nr.	Statt	EUR
60	640	400	K 56898	54,95	45,00
120	800	470	K 56899	59,95	50,00
220	980	600	K 4318	94,95	80,00

4 Obstkisten klappbar

Menge	Best. Nr.	EUR
1 Stk.	K 126975	24,00
6 Stk.	K 126859	120,00



5 Großraumbehälter XMS 700L, offen, grün

Großraumbehälter XMS 700L. Ideal für Transport und Lagerung von Obst und Gemüse. Die optimierte Struktur bietet mehr Fassungsvermögen, während abgerundete Perforationen Druckstellen reduzieren. Hergestellt aus schlagfestem, UV-stabilem und lebensmittelechtem HDPE Widerstandsfähig gegen Säuren und Laugen, stapelbar und leicht zu reinigen. Technische Daten: Maße: 1200 x 1000 x 780 mm, Gewicht 36 kg, Traglast 500 kg, Ausführung: Wände & Boden durchbrochen, Material: HDPE

Best. Nr. K 127473 EUR 230,00

Frachtpauschale: 65,00

AKTION



8 Euronorm Behälter weiß

Größe	Best. Nr.	EUR
9 L	K 132895	11,95
12 L	K 132889	12,95
16 L	K 132891	15,95
21 L	K 132893	17,95
31 L	K 132894	23,95

9 Deckel zu Euronorm Behälter 400x 300mm

Modell	Best. Nr.	EUR
Standard	K 132896	7,99
Locksystem	K 132897	8,99



10 Universal Reiniger für Wein- und Brennereibereich 1 L

Entfernt zuverlässig auch starke Schmutzablagerungen und Lagerschimmel aus Ihrem Behälter oder Fass und beugt hierdurch mikrobiellen Verderb des Getränkes vor. Auch geeignet zur Reinigung von Glasballons, Kunststofffassern und Brennereien!

Best. Nr. K 125231 EUR 27,95



1 Käseset

Komplettset zur Herstellung von ca. 10 kg Käse. Inkl. Lab (vegetarisch), Calciumchlorid, Käsetuch, Gewürzmischung, Thermometer und Käseform.
Best. Nr. K 17253 EUR **24,95**



NEU

2 Käsewachs 1,2 kg

Käsewachs- für den Schutz und die Haltbarkeit des Käses.
Farbe Best. Nr. EUR
Farblos K 132066 **19,95**
Rot K 132067 **19,95**



3 Käselab 50 ml

Beste Qualität, hochwertiges, reines Naturlab, Kälberlab, Anwendung 1:15.000 (15 bis 25 ml pro 100 Liter Milch)
Best. Nr. K 109464 EUR **4,95**



4 Käsekräuter - Italienische Mischung

Tomate, Paprika, Knoblauch, Basilikum, Thymian, Zwiebel, Pfeffer.
Inhalt: 500 g
Best. Nr. K 38787 EUR **21,95**



5 Gewürzubereitung Liptauer 1kg

Für klassischen Liptauer – flexibel Dosierbar.
Best. Nr. K 133244 EUR **16,95**



6 Gewürzmischung Kräuterbutter 1kg

Kräuterbutter mit perfekter Streichfähigkeit und gleichmäßiger Verteilung. Dosierung 70g/kg
Best. Nr. K 133246 EUR **22,95**



NEU

7 Fruchtzubereitung für Joghurt/Quark

Zur Veredelung von Joghurt, Quark und Desserts. Ohne Konservierungsstoffe oder synthetische Zusätze. Inhalt 3kg.

Geschmack	Best. Nr.	EUR
Erdbeere	K 133197	20,95
Vanille	K 133201	23,99
Heidelbeere	K 133198	27,99
Kirsche	K 133199	26,99
Pfirsich	K 133200	22,99



8 Kefir-Milch-Kultur

Gefriergetrocknete Starterkultur zum Ansatz von 1 L Milch.
Best. Nr. K 43350 EUR **4,95**



9 Käsekultur griechische Art - Feta

Starterkultur für Feta. Gefriergetrocknete meso- und thermophile Milchsäurebakterien für authentischen, glutenfreien Feta. Einfach anzuwenden, lange haltbar, ergiebig für bis zu 40 l Milch.
Best. Nr. K 131850 EUR **7,95**



10 Joghurtkultur YO 320

Ferment für Joghurt. Optimal Temperatur 38°C bis 44°C.
Best. Nr. K 125175 EUR **4,49**



NEU

11 Milchflasche aus Glas

Praktisch, nachhaltig, stilvoll. Deckel nicht im Lieferumfang enthalten.

Inhalt (L)	Best. Nr.	EUR
0,5	K 133064	22,65
1	K 133063	21,65



14 Pasteurisator 15 L

Der Alles-Köner unter den Mehrzweckesseln für den Haushalt. Perfekt zum Pasteurisieren von Milch. Geeignet für die Käse und Joghurtproduktion. Leichte Zeit- und Wassertemperatureinstellung. Technische Daten: Spannung: 230 V Fassungsvermögen: 15 L Heizleistung 2,8 kW max. Temperatur: 92° C
Best. Nr. K 120624 ~~statt 599,00~~ EUR **560,00**



12 Käseform Herz mit Löchern

LxBxH 100x100x48 mm
Best. Nr. K 12848 EUR **4,95**



13 Twist-Off Verschluss T048

Best. Nr. K 133065 EUR **3,95**



AKTION

15 Käsemesser mit Doppelgriff L 655 mm

Die stabile, scharfe Klinge erleichtert das Schneiden von Hartkäse, während die zwei Griffe sicheren Halt und guten Druck ermöglichen.
Best. Nr. K 131432 ~~statt 29,95~~ EUR **25,00**



16 Messbecher Edelstahl

Mit Griff und Skala.
Inhalt (L) Best. Nr. EUR
1 K 55428 **34,95**
2 K 71078 **44,95**



①

NEU

+
6995
Punkte

1 Melkmaschine Profimilker Rinder

Fahrbare Melkmaschine aus Edelstahl, komplett, Motor 230V, Vakuumpumpe 230-250 L/min. Melkeimer Edelstahl 25 Liter, Pulsator Takt 60:40, 60 Schläge/min. Zitengummi Ø Monoblock Ø 24 mm Öffnungsdurchmesser, Milchsammelstück 180ccm, inklusive Vakuumregulierventil, Manometer, Überlaufventil am Eimerdeckel und Ablassventil an der Unterseite des Rahmens. Die Radialschieberpumpe gewährleistet sehr stabiles Vakuum und hohe Laufruhe, hochwertige Ausführung, einfache Bedienung, sofort einsatzbereit.

Best. Nr. K 130450 EUR 1399,00
Frachtpauschale: 85,00



③

3 Vakuumpumpenöl ISO-VG 68

Hochwertiges Markenprodukt, gewährt lange Lebensdauer, für sämtliche Vakuumpumpen geeignet (z. B. als Melkmaschinenöl), Viskosität bei 40 °C: 68 mm²/s, Einsatzbereich: -10°C bis +80°C

Inhalt (L)	Best. Nr.	EUR
1L	K 48474	9,55
5L	K 161	36,95



⑥

TOP-ANGEBOT
nur 1449,00

⑤

+
19975
Punkte

5 Milchzentrifuge elecrem EM3 Metall

Metallausführung, 315 Liter Stundenleistung, Milchbehälter 22 Liter, Rahm-, Magermilchauslauf aus Metall. Alle Metallteile sind rostfrei 230 V, 150 W, Höhe 92 cm, 7000-8000 U/min, Gewicht 15 kg, Top-Qualität. Inkl. Ersatzteilset.

Best. Nr. K 33200 EUR 3995,00
Frachtpauschale: 85,00

6 Milchzentrifuge elecrem EM1 Kunststoff

Kunststoffausführung, 125 Liter Stundenleistung, Milchbehälter 10 Liter, Rahm und Magermilchauslauf aus Kunststoff, 230 V, 65 W, Höhe 50 cm, 8000-8500 U/min, Gewicht 5 kg, Top-Qualität Inkl. Ersatzteilset

Best. Nr. K 52923 EUR 1449,00



②

AKTION

2 Melkeimer mit Schaugläsern

Bestehend aus: Edelstahlimer 25 Liter, Pulsator Interpuls L02 Air 60:40, Milchsammelstück Orbiter 250 ccm, Melkzeug komplett mit Zitengummi kurz passend Westfalia 7022-2725-150 mit 24 mm Zitendurchmesser, 4 Schaugläser, komplett mit Milch- und Luftschläuchen. (funktioniert nur mit einer Vakuumpumpe)

Best. Nr. K 69384
statt 649,00 EUR 549,00

AKTION



④

4 Melkzeugspüler Wolfpassing

Der Melkzeugspüler Wolfpassing ist ideal für Minimeiker, Melkmaschinen und kleinere mobile Melkanlagen. Es können zwei Melkzeuge auf einmal gesäubert werden, inkl. Aufhängung, Befestigungsmaterial und Adapter für unterschiedliche Größen.

Best. Nr. K 125498
statt 249,90 EUR 229,00



⑦

KUNDENBEWERTUNG
★★★★★

EDELSTAHL
ROST
FREI

7 Buttermaschine Edelstahl mit Knetautomatik

Komplett aus rostfreiem Stahl 18/10, Innenseite mit Antihaf-Beschichtung, Ablassstutzen für Buttermilch, Thermometer, Motor: 230 V, ip56, 50/60 Hz, 42-230 U/min., Schauglas, Rührwelle, herausnehmbar, Knetwerk abnehmbar. Funktionsschalter: Buttern oder Kneten, Rückwärtskneten. Inkl. Ersatzteilset bestehend aus: 2 Stk. Deckeldichtung, 1 Stk. Deckelmagnetschale. Inkl. Transportwagen mit Räder aus Edelstahl

Inhalt (L)	Ausführung	Gewicht (kg)	L x B x H (mm)	Best. Nr.	EUR
4-12	EBU 12M	38	600 x 420 x 550	K 72745	4395,00
7-19	EBU 19M	41	700 x 410 x 380	K 72746	4849,00
15-32	EBU 32M	70	1000 x 600 x 480	K 78710	6595,00

Frachtpauschale: 85,00



1 Milchsammelstück FAIE 180 ccm
 Passend für alle Melkmaschinentypen, Sammelstück in Edelstahl-Ausführung, 810 g
 Milchausschuss-Ø 19x14 mm.
 Best. Nr. K 8259 EUR **89,90**



2 Milchsammelstück Classic 300 mit Absperrung
 Milchsammelstück Classic 300ccm passend für GEA/Westfalia, mit Absperrvorrichtung robustes, kochendwasserfestes Milchsammelstück, passend:
 7021.2620.300
 Best. Nr. K 127922 EUR **64,50**



AKTION

3 Pulsator L02 Air
 große Filteroberfläche daher 50% höhere Luftleistung, sanftes und gleichmäßiges melken, optimale Massagephase, zuverlässiges SUREMATCH Kupplungssystem, Luftfilter äußerst leicht zu reinigen, leistungsstarker, langlebiger Pulsator, Takt 60/40, 60 Schläge für Rinder
 Best. Nr. K 11048
 statt 109,90 EUR **98,90**



4 Pulsator HP102 Hydropuls Original De Laval
 989271-87, Takt 65/35.
 Best. Nr. K 15403 EUR **379,00**



5 Zitzengummi
 4 Stück, passend GEA/Westfalia
 7022-2725-150
 Best. Nr. K 18501 EUR **18,95**



6 Eutertücher Feucht im Hygieneeimer
 Eignen sich für ein effizientes, schnelles Reinigen der Zitzen vor dem Melken, mit pflegenden Substanzen. Verkürzen die Melkzeit und stimulieren die Milchproduktion. Optimale Handreinigung des Melkers. Top-Qualität, 1000 Abrisse. Mit verschleißbarer Dosieröffnung für Hygiene bis zum letzten Tuch.
 Best. Nr. K 39866 EUR **32,45**



7 Einwegeuterpapier
 Hochnassfeste Spezialqualität, Eutertücher geeignet für das Wetomatikabrollsystem. Doppelrollenpackung mit je 200 Abrissen 23x28 cm.
 Best. Nr. K 54161 EUR **5,99**
Nachfüllpackung
 1000 Abrisse imprägniert.
 Best. Nr. K 39867 EUR **25,95**



NEU

8 Doppelpulsschlauch Silky
 Doppelpulsschlauch PVC, transparent mit 15% Siliconanteil, für mehr Flexibilität, glatte Oberfläche, Innendurchmesser 2x7 mm, Temperaturbereich -30°C/+150°C, Preis per Meter inkl. Ablängservice
 Best. Nr. K 130040 EUR **6,45**



NEU

9 Milchschauch Silky
 Milchschauch PVC, transparent mit 15% Siliconanteil, für mehr Flexibilität, glatte Oberfläche, bessere Reinigung, Temperaturbereich -30°C/+150°C, Preis per Meter inkl. Ablängservice

Ø innen x außen (mm)	Best. Nr.	EUR
14 x 24	K 130002	6,80
16 x 26	K 130003	7,50



10 Mastitis Detector ProVision 2000
 ProVision Mastitisedektor für 16 mm Milchschauch. Einfache und sicherer Mastitisindikation während des Melkens. Vorteile: Stört nicht den Milchfluß oder das Vakuum während des Melkens. Schnelle und einfache Montage. Optische Kontrolle für infizierte Euter. Kein manuelles Vormelken, reduziert das Risiko von Infektionsübertragung. Passend für Milchschnäuche bis 19 mm. Großer Bypass sichert Milchabfluß auch wenn das Sieb blockiert ist. Material ist FDA anerkannt.
 Best. Nr. K 127883 EUR **27,95**



AKTION

11 Spülwanne W 60, 60L
 60 L Allzweck-Spül-/Reinigungswanne aus Kunststoff, daher elastisch und chemisch unempfindlich. Mit Abfluß für 1" Rohr- oder Schlauchanschluss. Inhalt: ca. 60 L, LxBxH: 72x59x30cm, (Lieferung ohne Wandkonsole)
 Best. Nr. K 102221
 statt 54,95 EUR **44,95**

Wandkonsole 60 N
 Für Spülwanne W 60, Best.Nr. 102221. Stahlrohr feuerverzinkt, klappbar.
 Best. Nr. K 102222
 statt 67,50 EUR **54,50**

Spülwanne W 100, 100L
 100 l Allzweck-Spül-/Reinigungswanne aus Kunststoff, daher elastisch und chemisch unempfindlich. Mit Abfluß für 1" Rohr- oder Schlauchanschluss. Inhalt: ca. 100 L, LxBxH: 99x59x30 cm, (Lieferung ohne Wandkonsole)
 Best. Nr. K 78233 EUR **99,50**

Wandkonsole 100 N
 Für Spülwanne W 100, Best.Nr. 78233. Stahlrohr feuerverzinkt, klappbar.
 Best. Nr. K 78235 EUR **69,90**

12 Euterholzwolle SAUGUT 20 kg
 Biowolle in Top Qualität! Hergestellt aus ausgesuchtem, trockenem, astfreien, unbehandelten Fichtenholz das geschält und fein aufgefäst wird. Einfache, schnelle Reinigung, kann nach der Anwendung problemlos entsorgt werden. Natürliche, perfekte Euterreinigung, sehr ergiebig, reines Naturprodukt, Ballen zu ca. 20 kg
 Best. Nr. K 99742 EUR **79,95**



TOP-ANGEBOT
 nur **79,95**



1 Stall-Beanie Ozeanblau ONESIZE

Die hairtex® Stall-Mütze und Stall-Beanie schützt Sie zuverlässig und zu 100% vor jeglicher Art von Gerüchen! Zudem ist das Material wind- und wasserdicht, bei gleichzeitiger Atmungsaktivität. Somit sind Sie für jede Witterung gewappnet. Mit dem einzigartigen Schnitt unserer hairtex® Stall-Mützen bekommt man auch lange Haare problemlos unter die Mütze.

Best. Nr. K 122397 EUR 42,50

Stall-Beanie Blümchen Blau ONESIZE

Best. Nr. K 122396 EUR 42,50

2 Melkhandschuh Nitril Profi

Wer Melkhandschuhe benutzt, leistet einen wertvollen Beitrag zu Euterhygiene! Einmalhandschuh 30cm lang für komfortablen Schutz, links und rechts verwendbar, latex- und puderfrei, zum einmaligen Gebrauch, für härteste Beanspruchung, auch geeignet für Arbeiten mit Ölen und Fetten, Stärke 0,19 mm / 8 mil, 50 Stück Karton Größe (INT) Best. Nr.

L	K 57411	17,95
M	K 57410	17,95
S	K 57409	17,95
XL	K 57413	17,95
XXL	K 20153	17,95



3 Melkschürze und Waschschürze

Innenseite Polyester, Außenseite Polyurethan, strapazfähig, lebensmittelecht, fett-, milch-, säurebeständig, geruchlos, 120x90 cm, mit verstellbaren Halsträger und zwei Bänder. Diese Melk- und Waschschürze ist reißfest, temperaturbeständig und wasserdicht.

Farbe	Best. Nr.	EUR
blau	K 26069	16,95
weiß	K 9762	16,95

4 Euvital

Ist ein natürlicher Euterpflegebalsam auf Basis von japanischem Pfefferminzöl. Aktiviert und beugt lästigen Euterbeschwerden vor. Auch als Pflegemittel gegen Risse und trockene Haut, 500 ml.

Best. Nr. K 37395 EUR 17,95

5 Milchzelltest Lösung 1000ml

Milchzelltest-Flüssigkeit zur Bestimmung des Zellgehalts in Rohmilch. 1000 ml Kunststoffflasche.

Best. Nr. K 54155 EUR 7,80



6 Eutacid Tonerdebalsam

Altbewährtes Hausmittel mit essigsaurer Tonerde, Arnika und Kamille. Seine speziellen Inhaltsstoffe wirken intensiv pflegend und beugen Mastitiskrankheiten und Infektionen vor. Bei starker Sonneneinstrahlung auf der Weide wird Eutacid gleichmäßig aufgetragen. Eutacid ist auch sehr gut anwendbar an Gelenken und Füßen, ... 1 Liter.

Best. Nr. K 37396 EUR 19,95



7 Tiroler Steinöl Euterschmiere

500 ml. Bei hitzigen Eutern oder Zitzen, sowie Bissen, Insektenstichen. InfoXgen gelistet - für Biobetriebe geeignet!

Best. Nr. K 12268 EUR 21,95



8 Handreiniger CALGONIT

Hochwertige flüssige Seife in praktischer Dosierflasche gegen Verschmutzung aller Art. Überdeckt Chlor- und Güllegerüche, hautschonend.

Inhalt (L)	Best. Nr.	EUR
1	K 23844	9,95
5	K 23845	35,70



9 Euterbrause Profi-Jet rot

Wasserpistole mit verstellbarem Wasserstrahl, robuste Ausführung, Messinggehäuse, Messingventil, Gummischutzkappe, Hebelbefixierung für Dauersprühen, Edelstahlfeder, selbstregulierende Antitropf-Dichtung, 1/2" Schlauchanschluss

Best. Nr. K 119714 EUR 12,50

AKTION



10 Euterbrause

Orig. Gilmour, Wasserstrahl verstellbar, robuste Ausführung, Messingventil, Hebelbefixierung für Dauersprühen, Edelstahlfeder, selbstregulierende Antitropf-Dichtung, 1/2" Schlauchanschluß.

Best. Nr. K 49453 statt 10,95 EUR 8,95

11 Kesselthermometer

kochfest bis 110°C, mit Aufhängeöse, quecksilberfrei, Länge 280 mm

Best. Nr. K 51688 EUR 8,99



12 Bürste PVC

Stabile Ausführung. Die Borsten sind seitlich verlängert und reinigen somit auch schwer zugängliche Stellen, kochfest.

Best. Nr. K 23917 EUR 14,40



13 lo-Shield® D*

Desinfizierendes Barriereprodukt, Dipmittel auf Basis von Jod, doppelter Schutz der Zitzen durch hochwertige Polymere bei gleichzeitiger Desinfektion der Zitzen zwischen den Melkzeiten. Sichere Abtötung euterpathogener Keime, sichtbarer, atmungsaktiver Schutzfilm, langanhaltender Schutz über Stunden, pflegend - für eine glatte Zitzenhaut, gebrauchsfertig und einfach in der Handhabung, auch für Trockensteperiode geeignet. Kanister: 10 kg. InfoXgen gelistet - für Biobetriebe geeignet!

Best. Nr. K 64078 EUR 129,50

Weidezaungeräte Netz / Kombi

Modell	FA350	FA480	FA450 DigiPro	Xi 8000 Smart	XDI 15000 Smart	P6000
Spannungsversorgung	230 V	230 V	230 V	12 / 230 V	12 / 230 V	12 / 230 V
max. Spannung (Volt)	11.500	9.000	10.000	11.200	11.200	9.800
Spannung bei 500 Ohm (Volt)	5.700	5.700	6.000	8.700	8.800	7.500
Ladeenergie (Joule)	5,5	6,7	6,3	12	20	20
max. Entladeenergie (Joule)	3,5	4,8	4,5	8	15	15
max. Zaunlänge ohne Bewuchs (km)	20	30	40	50	80	48
max. Zaunlänge mittl. Bewuchs (km)	6	8	10	17	22	18
max. Zaunlänge hoher Bewuchs (km)	2,5	4	4	7	14	8
Stromverbrauch	7 W	7 W	7 W	165-570mA	410-1.160 mA	630-1.250 mA
empf. Anzahl Erdstäbe	2	3	3	6	6	3
mögliche Netze 50 m	9	18	16	30	40	40
Best. Nr.	104607	117269	117270	117270	117270	117270



Schild gratis zu jedem Weidezaungerät und Schafnetz



1 Weidezaungerät FA350 – 230V

Schlagstarkes Allround-Netzgerät 230 V. Ideal für Zäune mit leichtem oder mittlerem Bewuchs. Erd- und Zaunanschlusskabel nicht im Lieferumfang enthalten!

Best. Nr. K 104607

statt ~~115,00~~ EUR **99,00**

2 Weidezaungerät FA480 - 230V

Äußerst schlagstarkes Allroundgerät für den anspruchsvolleren Einsatz - Pferde, Rinder, Schafe, Ziegen oder zur Wildabwehr! Mit mehrfarbiger LED Bargraph-Anzeige zur Überwachung der Zaunspannung! Erd- und Zaunanschlusskabel nicht im Lieferumfang enthalten!

Best. Nr. K 117269 EUR **199,00**

3 Weidezaungerät FA450 DigiPro - 230V

Schlagstarkes 230 V Netzgerät! Einsetzbar bei mittlerem bis starkem Bewuchs, sehr gut geeignet für robuste Tiere wie Rinder, Schafe oder auch zur Wildschweinabwehr! Zweiter Anschluss für minimale Leistung (beispielsweise kleine Pferdekoppel). Mit digitaler Displayanzeige für Zaun- und Erdspannung! Erd- und Zaunanschlusskabel nicht im Lieferumfang enthalten!

Best. Nr. K 117270 EUR **279,00**



Weidezaun katalog



4 Weidezaungerät DuoPower Xi 8000 smart - 12/230V

Über Smartphone per App steuerbares 230V/12V Kombi-Weidezaungerät. Das Gerät benötigt lediglich einen Mobilfunkempfang. Ohne weitere Zusatzkosten! Technische Highlights: Reduzierbare Ausgangsleistung, Überwachung, Einstellung und Protokollierung der Zaunspannung via Smartphone, Warnungen per Push-Nachrichten, per App ein- und ausschaltbar, mehrfarbige LED-Anzeige zur Überwachung der Ausgangsspannung am Gerät. Lieferung inkl. 230 V Netzteil, 12 V Anschlusskabel, Zaun- und Erdanschlusskabel. 5 Jahre Garantie.

Best. Nr. K 123808 EUR **599,00**

5 Weidezaungerät XDI 15000 smart - 12/230 V

Ultra schlagstarkes Kombi- /DUO-Weidezaungerät 230/12 Volt für besonders lange Zäune. Extra großes beleuchtetes Digital-Display. Ein-/ Ausschaltbar. Alarmfunktion. Das Gerät benötigt lediglich einen Mobilfunkempfang. Ohne weitere Zusatzkosten! Technische Highlights: Reduzierbare Ausgangsleistung, Überwachung, Einstellung und Protokollierung der Zaunspannung via Smartphone, Warnungen per Push-Nachrichten, per App ein- und ausschaltbar. 5 Jahre Garantie. Lieferumfang: Weidezaungerät, Netzteil 230V, Anschlusskabel 12V, Erd- und Zaunanschlusskabel.

Best. Nr. K 127746 EUR **959,00**

6 Weidezaungerät Patura Kombi P6000 - 12/230V

12/230 Volt Kombigerät mit hoher Ausgangsleistung für sehr lange Zäune mit starkem Bewuchs. 10-stufige Zaunspannungs-Kontrollanzeige. 6-Stufen-Schalter (Aus, Batterietest, Nachts schnell / am Tag langsam, Nachts langsam / am Tag schnell, volle Leistung, halbe Leistung). Digitalanzeige für Zaun-, Erdungs- und Batteriekontrolle. Zusätzlicher Anschluss für reduzierte Spannung. Inkl. 230 V Netzteil, 12 V Edelstahl-Anschlusskabel und Zaun-/ Erdkabelset.

Best. Nr. K 127628 EUR **979,00**

Weidezaungeräte Solar / Batterie

Modell	FA100 Solar	SunPower S3000	Savanne 3000	MobilPower AN6000	FA490 DigiPro	P240 Solar
Spannungsversorgung	12 V	12 V	12 V	12 V	12 V	12 V
max. Spannung (Volt)	11.500	11.900	11.000	12.000	10.000	10.500
Spannung bei 500 Ohm (Volt)	5.000	7.600	7.600	10.000	7.200	6.300
Ladeenergie (Joule)	1,4	4,2	4,5	7,5	7,5	2,6
max. Entladeenergie (Joule)	1	3	3	5	4,8	2
max. Zaunlänge ohne Bewuchs (km)	10	30	35	40	43	15
max. Zaunlänge mittl. Bewuchs (km)	2,5	6	12	11	17	5
max. Zaunlänge hoher Bewuchs (km)	1	3	5	6	7	1,5
Stromverbrauch	59-87 mA	59-223 mA	59-220 mA	130-3700 mA	133-430 mA	90-70 mA
empf. Anzahl Erdstäbe	1	2	3 inkl.	3 inkl.	3	1
mögliche Netze 50 m	4	12	12	20	19	6
Best. Nr.	128568	109901	108003	118766	120522	127625

Weidezaungeräte



1 Weidezaungerät Solar SunPower S3000
Kompakt-Solargerät 12 V, für Zäune mit leichtem oder mittlerem Bewuchs. High-/Low-/Ausschalter, Zaunkontroll-LED und separater Akkuwarnanzeige, mit integriertem Blitzschutz. Lieferumfang: Weidezaungerät, AGM Akku 12V/18Ah, 230 V Netzteil, Solarpanel 30 W, Zaun- und Erdanschlusskabel, kleiner Erd-/Montagespieß. 5 Jahre Garantie.
Best. Nr. K 109901 EUR **559,00**

2 Weidezaungerät Patura Solar P240
Kompakt-Solargerät 12 V, Solarmodul 28 W, AGM-Akku 18 Ah, Drehschalter mit 6 Stufen (Aus, Volle Leistung, Halbe Leistung, Nachts volle Leistung / am Tag aus, am Tag volle Leistung / Nachts halbe Leistung, Batterietest / langsame Impulse / halbe Leistung, Zaunkontroll-LED, Tiefentladeschutz. 5 Jahre Garantie. Inkl. Zaun- und Erdanschlusskabel.
Best. Nr. K 127625 EUR **659,00**

3 Weidezaungeräte-Solarset Mobil Power AN 6000
Akkugeräte-Komplettsset 12 V mit besonders hoher Ausgangsleistung. Ideal für Wild- und Wolfsschutzzäune. Mit Batterie- und Zaunkontrollanzeige, Ein- und Ausschalter und Tiefentladeschutz. Lieferumfang: Weidezaungerät 12V inkl. verzinktem Metallkasten, Erd- und Zaunanschlusskabel, 1 x 12 V, AGM Akku 88 Ah, 3 x Erdstab, 2 x Erdkabel 3m (zum Verbinden der Erdstäbe), 55 Watt Solarmodul. 5 Jahre Garantie.
Best. Nr. K 118766 EUR **769,00** Frachtpauschale: **45,00**



4 Weidezaungeräte-Solarset Savanne 3000
Akkugeräte-Komplettsset 12 V. Mit Batterie- und Zaunkontrollanzeige, Ein- und Ausschalter und Tiefentladeschutz. Lieferumfang: Weidezaungerät 12V inkl. verzinktem Metallkasten, Erd- und Zaunanschlusskabel, 1 x 12 V AGM Akku 88 Ah, 3 x Erdstab, 2 x Erdkabel 3m (zum Verbinden der Erdstäbe), 25 Watt Solarmodul. 5 Jahre Garantie.
Best. Nr. K 108003 EUR **599,00**

5 Weidezaungerät FA100 Solar
Kompakt-Solargerät 12 V, für Zäune mit leichtem oder mittlerem Bewuchs. High-/Low-/Ausschalter (reduzierte Zaunspannung möglich), Zaunkontroll-LED und separater Akkuwarnanzeige, mit integriertem Blitz- und Tiefentladeschutz. Lieferumfang: Weidezaungerät, AGM Akku 12V/12Ah, 230 V Netzteil, Solarpanel 30 W, Zaun- und Erdanschlusskabel, kleiner Erd-/Montagespieß. (Achtung: Beim Betrieb mit Schafnetzen wird ein stärkeres Gerät empfohlen)
Best. Nr. K 128568 EUR **299,00**

6 Weidezaungerät FA490 DigiPro - 12V
Sehr schlagstarkes 12V-Akkugerät. Ideal für Zäune mit leichtem oder mittlerem Bewuchs. Mit digitaler Displayanzeige für Zaun-Batteriespannung! High-/Low-/Ausschalter (reduzierte Zaunspannung möglich). Inkl. Batterieanschlussklemmen. (Erd- und Zaunanschlusskabel nicht im Lieferumfang enthalten)
Best. Nr. K 120522 EUR **249,00**

AKTION



1 Zaunprüfer 8-stufig
zur Spannungsmessung am Zaun in 8 Stufen. Keine Batterie erforderlich.
Best. Nr. K 119971
statt 14,95 EUR **9,95**



Nr Digital-Voltmeter
Digitales Kontrollgerät zur genauen Spannungsprüfung und Kontrolle der Hütesicherheit. Über einen zuschaltbaren Widerstand wird die Tierberührung mit diesem Gerät simuliert. Mit Erdstab und Zaunkontakt, Digitalanzeige.
Best. Nr. K 102377 EUR **59,95**

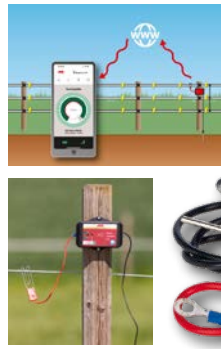

3 Weidezaunüberwachung AKO SMART-Satellite 2.0
Ermöglicht die einfache, distanzunabhängige Überwachung von Zaunanlagen und meldet per Push-Alarm eine Unterschreitung der gewählten Mindest-Zaunspannung oder einen Ausfall der Anlage an die KERBL-Welt-App auf Ihrem Smart-Phone. Montage z. B. am Zaunpfahl oder Leitermaterial (Breitband). Echtzeit-Alarmmeldung in der App bei unterschreiten der eingestellten Mindesthütespannung. Voraussetzung ist eine LTE-Netzabdeckung am Standort. Die Überwachung erfolgt mittels Smart-Phone über die Kerbl-Welt-App. Die Nutzung ist dauerhaft kostenfrei!
Lieferumfang: AKO SMART-Satellite, 2 x AA Batterien, Erdkabel mit Erdspieß, Zaunanschlusskabel (weitere Infos siehe Shop).
Best. Nr. K 132179 **statt 199,00 EUR 179,00**



5 Mobil-Erdstab 1 m
Aus verzinktem Stahl Ø 10 mm, Querstrebe zum leichten Herausziehen. Edelstahlschraube M8 zum Anschluss für Erdkabel.
Best. Nr. K 120532 EUR **12,95**

6



6 Erdstab T-Stahl, 1 m
Aus feuerverzinktem T-Stahl inkl. M8-Edelstahlsschraube für Erdanschlusskabel. Länge: 1 m
Best. Nr. K 11873 EUR **11,95**



4

4 GPS-Ortungsgerät QTrack Q4 LTE inkl. Halterung und Ladepad
Zur GPS-Ortung von Rindern, Schafen, Ziegen und Pferden. Leistungsstarker Akku der bis zu einer ganzen Almsaison hält. Das Gerät ist vorkonfiguriert und Startklar. Es muss hier beim Softwareanbieter eine Lizenz erworben werden. Deren Preis richtet sich nach Anzahl der Geräte. Genauigkeit von bis zu 3 Meter (Mobilfunknetz im Gebiet vorausgesetzt). Abruf über Smartphone, Tablet oder Computer. Der wasserdichte GPS-Tracker ermöglicht einen individuellen Intervall der Standortbestimmung von 1 bis zu 24 Stunden über Software einstellbar. Mit Hilfe der Software kann ein Geozäun festgelegt werden. Dabei handelt es sich um einen virtuellen Zaun, der den Weidebereich der Tiere eingrenzt. Verlassen das Tier den Bereich, erfolgt eine Benachrichtigung per App. Riemen im Lieferumfang nicht enthalten! (passende Riemen Art. 36959 + 63080) Technische Daten: Gewicht 150 g (ohne Halterung), Akku 2.400 mAh, Abmessung 87 x 51 x 30 mm Lieferumfang: GPS-Gerät mit integriertem Akku, USB-Ladepad (kontaktlos), Riemenbefestigung (bis max. 42 mm).
Best. Nr. K 131485 EUR **149,00**



7 AGM-Vließ-Batterie 12 V
AGM-Vließ-Akku für Weidezaungeräte (ohne Batteriesäure) Vließbatterien sind wartungsfrei und extrem zyklentest! Sofort einsatzbereit, 1 Jahr Garantie (Achtung: bei Tiefentladung kein Garantieanspruch)
L x B x H (mm) Leistung Best. Nr. EUR
275 x 175 x 190 88 Ah K 102034 **229,00**
355 x 175 x 190 110 Ah K 118782 **249,00**



9 Weidezaunbatterie Alkaline 9 V, 75 Ah
165 x 110 x 110 mm (LxBxH)
Best. Nr. K 34198 EUR **29,95**



8 Akku-Batterieset 12V
Ideal für alle 9 Volt Geräte, die auch für den 12 Volt Betrieb ausgelegt sind (statt Trockenbatterie). Wiederaufladbarer AGM-Akku 12 V, 15 Ah. Aufladbar mittels mitgeliefertem Netzteil. 150x100x115 mm (LxBxH)
Best. Nr. K 122482 EUR **99,95**

10 Solarmodul für Weidezaungeräte
Solarpanel zum direkten Anschluss an den 12 Volt Akku. Inkl. Laderegler. (Genauere Abmessungen siehe Shop)

Leistung	Best. Nr.	EUR
20 W	K 132176	135,00
30 W	K 132175	189,00
55 W	K 120243	269,00
100 W	K 119827	419,00

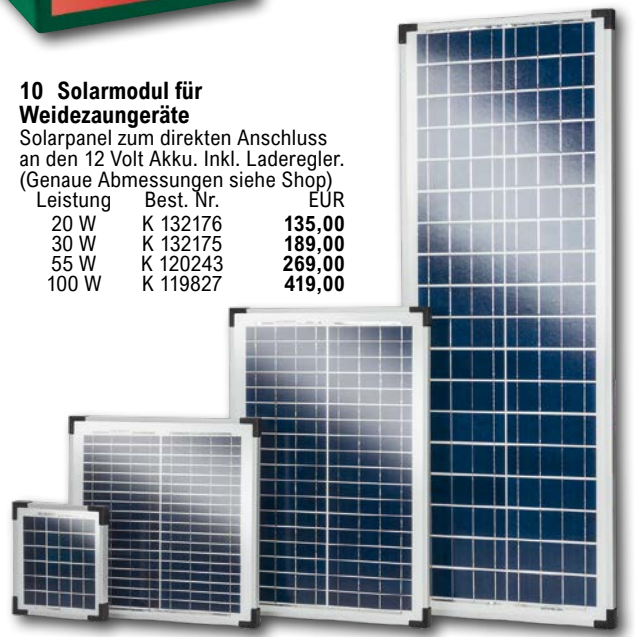

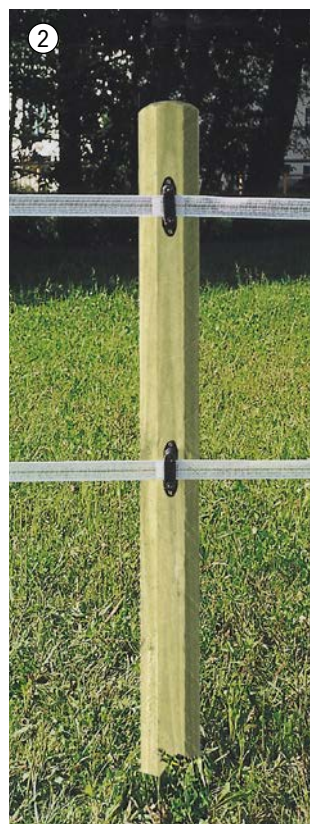

1 Mobilzaun-Set Gallagher SmartFence V2
 Mobilzaun-Komplettsystem 100 m für Schafe, Ziegen und Rinder. Ideal zur einfachen und schnellen Abtrennung bzw. Unterteilung der Weide. Bestehend aus 10 Pfähle, 4 Litzenreihen auf Haspel (Höhe 15, 30, 50, 90 cm)
 Best. Nr. K 126409 EUR **279,00**



STAFFELPREIS
 ab 10 Pk. -10%
 ab 20 Pk. -15%

2 Holzpfahl
 Achteck-Profil-Pfahl aus Pinus Silvestris = Kiefernholz. Kesseldruckimprägniert für eine lange Lebensdauer, geschützt gegen Insekten, Pilze und Moderfäule. Ideal als Eck-, Tor-, Anfangs- und Endpfahl. 10 Jahre Garantie!
Holzpfahl, 150 cm / Ø 6 cm
 Best. Nr. K 61678 EUR **9,50**
Holzpfahl, 200 cm / Ø 8 cm
 Best. Nr. K 61679 EUR **17,50**
Holzpfahl, 200 cm / Ø 10 cm
 Länge (cm): 200
 Best. Nr. K 99967 EUR **24,50**
 Frachtpauschale: **45,00**

3 Robinien-Eckpfahl rund 250 x 14-16 cm
 Runder Robinienpfahl. Länge 250 cm, Ø 14-16 cm, entrindet, 4-fach gespitzt und gefast.
 Best. Nr. K 131406 EUR **43,99**
 Frachtpauschale: **29,00**

4 Robinien-Streckenpfahl rund 150 x 6-8 cm
 Runder Robinienpfahl. Länge 150 cm, Ø 6-8 cm, entrindet, 4-fach gespitzt und gefast.
 Best. Nr. K 131403 EUR **7,59**
 Frachtpauschale: **29,00**

5 Kunststoffpfahl Titan 110 cm
 Äußerst schlagzäher, hochwertiger Kunststoff, nahezu unzerbrechlich. Mit Fiberglasverstärkung. Pfahlprofil 30x30/20 mm. Geeignet auch bei Minustemperaturen, für alle gängigen Bänder, Seile, Litzen oder Drähte. Hohe Standfestigkeit durch zusätzliche Längsverstrebungen. Verzinkter Bodennagel. 3 Jahre Garantie auf UV-Beständigkeit!
 Inhalt Best. Nr. EUR
 Packung 5 Stück K 123377 **13,00**
 einzeln 1 Stück K 10729 **2,80**

6 Kunststoffpfahl Titan 157 cm
 Äußerst schlagzäher, hochwertiger Kunststoff, nahezu unzerbrechlich. Mit Fiberglasverstärkung. Pfahlprofil 30x30/20 mm. Geeignet auch bei Minustemperaturen, für alle gängigen Bänder, Seile, Litzen oder Drähte. Hohe Standfestigkeit durch zusätzliche Längsverstrebungen. Verzinkter Bodennagel. 3 Jahre Garantie auf UV-Beständigkeit!
 Inhalt Best. Nr. EUR
 Packung 5 Stück K 123384 **16,00**
 einzeln 1 Stück K 22994 **3,50**

7 Kunststoffpfahl 105 cm blau 10er Pack
 Blauer Kunststoffpfahl mit Doppelauftritt. Aus stabilem PP-Glasfaser-Kunststoff. Stahlnagel verzinkt. 10er Bund
 Best. Nr. K 120755 EUR **26,95**
Kunststoffpfahl 150 cm blau 10er Pack
 Best. Nr. K 123380 EUR **32,95**

9 Fiberglaspfahl 110 cm oval gelb 10 Stk.
 Ideal für Litzen, Draht und Bänder bis 20 mm. Farbe gelb. Inkl. Kopfisolator und höhenverstellbarem Zusatzisolator. Ø 10x8 mm. Metall-Fußnagel 18 cm. 10er Pack
 Ausführung: Packung
 Stück: 10
 Best. Nr. K 120615 EUR **38,95**

9 Rundstahlpfahl 107 cm
 Runder Federstahlpfahl mit Kopfisolator, Gesamtlänge 107 cm, Eintritttiefe ca. 20 cm, Ø 8 mm, Farbe braun
 Inhalt Best. Nr. EUR
 Packung 10 Stück K 123359 **32,95**
 einzeln 1 Stück K 22732 **3,70**

AKTION



1 Litze Premium, 2 mm / 400m
Speziell für die Wildabwehr entwickelte Litze – die blaue Farbe ist für Wildtiere besonders gut zu erkennen! Dicke, verzinnete Kupferleiter (40 x höhere Leitfähigkeit gegenüber herkömmlichen Leitermaterialien), durchgehend außen anliegende Leiterdrähte garantieren einen optimalen Kontakt bei Tierberührung. 5 Jahre UV-Stabilität garantiert!
Best. Nr. K 105564
statt 56,95 EUR **44,95**

2 Weidezaunband TopLine Plus blau, 10 mm / 200 m
In der Farbe blau für erhöhte Sichtbarkeit für Wildtiere (und auch für Pferde)! Sehr hohe Leitfähigkeit und Haltbarkeit durch die Verwendung von 0,30 mm TriCOND-Leitern. 4 Jahre Garantie auf UV-Stabilität!
Best. Nr. K 109876 EUR **29,95**
Weidezaunband TopLine Plus blau, 20 mm / 200 m
Best. Nr. K 109877 EUR **31,95**

3 Weidezaunband Profi weiß/rot, 12 mm / 200 m
Neues Leitermaterial TriCOND hat eine 5 x höhere Leitfähigkeit als herkömmliche Edelstahlleiter! Starke Monofilfäden ergeben eine erhöhte Bruchlast.
Best. Nr. K 100771 EUR **24,95**
Weidezaunband Profi weiß/rot, 20 mm / 200 m
Best. Nr. K 100772
statt 29,95 EUR **29,95**
Weidezaunband Profi weiß/rot, 40 mm / 200 m
Best. Nr. K 100773 EUR **49,95**

4 Litze Profi weiß/rot, 2 mm / 200 m
Neues Leitermaterial TriCOND hat eine 5 x höhere Leitfähigkeit als herkömmliche Edelstahlleiter!
Best. Nr. K 100761
statt 24,95 EUR **24,95**
Litze Profi weiß/rot, 2 mm / 400 m
Best. Nr. K 100762 EUR **51,95**

5 Weidezaunseil Premium weiß/grün, 6,5 mm / 200 m
Kombination aus Kupfer- und robusten Edelstahlleitern. Garantiert höchste Leitfähigkeit und höchste Hütessicherheit auch bei sehr langen Zäunen!
Best. Nr. K 100788 EUR **59,95**

6 Weidezaunband Platinum weiß/blau 12,5 mm / 200 m
Das hochwertige Weidezaunband mit extra dicken Monofilfäden, verstärkten Außenkanten und verzinneten Kupferdrähten bietet höchste Hütessicherheit und ist besonders langlebig.
Best. Nr. K 125021 EUR **31,95**
Weidezaunband Platinum weiß/blau 20 mm / 200 m
Best. Nr. K 125022 EUR **43,95**
Weidezaunband Platinum weiß/blau 40 mm / 200 m
Best. Nr. K 125023 EUR **64,95**

7 Weidezaunseil Platinum weiß/blau 6 mm / 200 m
Hochwertiges Weidezaunseil. Beste Leitfähigkeit bei extra hoher Bruchlast. Ideal für lange Weidezäune. Mit seiner einzigartigen Flechtung, durchgehend oberflächlichen Leiterdrähten und extra dicken Kupferdrähten bietet es optimalen Kontakt und Hütessicherheit für Ihre Tiere.
Best. Nr. K 125028 EUR **86,95**

Weidezaunseil Platinum weiß/blau 6 mm / 500 m
Best. Nr. K 125029 EUR **199,00**

8 Weidezaundraht Stahl, 2,5 mm / 625 m
Spezial-Stahldraht für Festzäune, mit Zink/Alu-Legierung als Langzeitschutz. Neunfach höherer Schutz gegen Korrosion im Vergleich zu normal verzinktem Draht. Extrem gute Leitfähigkeit, ideal für Festzauninstallationen, optimale Stromabgabe bei Tierberührung. 10 Jahre Garantie auf Korrosionsbeständigkeit.
Bruchlast (kg): 650
Stück: 1
Widerstand (Ohm/m): 0,035
Ø Seil (mm): 2,5
Best. Nr. K 99968 EUR **125,00**

Leitermaterial



Abb.Nr.	Bezeichnung	Farbe	Best.Nr.	Ø / Breite	Rolle	Bruchlast	Widerstand	Leiter	Leiter-Ø	max. Zaunlänge
1	Litze Premium	blau	105564	2 mm	400 m	105 kg	0,10 Ohm	9	0,25/0,2 mm	20 km
2	Band TopLine	blau	109876	10 mm	200 m	90 kg	0,37 Ohm	5	0,30 mm	5 km
2	Band TopLine	blau	109877	20 mm	200 m	105 kg	0,31 Ohm	6	0,30 mm	5 km
3	Band Profi	weiß/rot	100771	12 mm	200 m	90 kg	0,47 Ohm	4	0,30 mm	4 km
3	Band Profi	weiß/rot	100772	20 mm	200 m	120 kg	0,31 Ohm	6	0,30 mm	6 km
3	Band Profi	weiß/rot	100773	40 mm	200 m	230 kg	0,17 Ohm	11	0,30 mm	10 km
4	Litze Profi	weiß/rot	100761	2,0 mm	200 m	100 kg	0,31 Ohm	6	0,30 mm	6 km
4	Litze Profi	weiß/rot	100762	2 mm	400 m	100 kg	0,26 Ohm	9	0,25 mm	7,5 km
5	Seil Premium	weiß/grün	100788	6,5 mm	200 m	400 kg	0,11 Ohm	9	0,20 mm	20 km
6	Litze Economy	silber	10988	1,4 mm	1.000 m	45 kg	0,35 Ohm	2	0,50 mm	6 km
7	Band Platinum	weiß/blau	125021	12,5 mm	200 m	110 kg	0,16 Ohm	5	0,25/0,2 mm	13 km
7	Band Platinum	weiß/blau	125022	20 mm	200 m	180 kg	0,11 Ohm	6	0,25/0,2 mm	18 km
7	Band Platinum	weiß/blau	125023	40 mm	200 m	450 kg	0,06 Ohm	10	0,25/0,2 mm	30 km
8	Seil Platinum	weiß/blau	125028	6 mm	200 m	450 kg	0,05 Ohm	12	0,25/0,2 mm	35 km
8	Seil Platinum	weiß/blau	125029	6 mm	500 m	450 kg	0,05 Ohm	12	0,25/0,2 mm	35 km



1 Ringisolator-Eimer 250 Stk.
Schwarzer Ringisolator mit Holzgewinde und durchgehender Stütze 5,3 mm. Für Litze, Seil und Band bis 10 mm. Im praktischen, stabilen Bau- und Stalleimer mit transparentem Deckel. Inhalt 250 Stück. inkl. Einschraubhilfe!
Best. Nr. K 125138 EUR **59,95**



2 Ringisolator SAUGUT 100 St. Box
Ringisolator mit Holzgewinde und durchgehender extra stabiler Stütze 6 mm. Für Seile, Litzen und schmale Bänder. Farbe schwarz. Eimer 100 Stk. inkl. Einschraubhilfe!
Best. Nr. K 101525
statt ~~25,95~~ EUR **20,00**



3 Ringisolator mit Metallgewinde 25 Stk.
metrisches Gewinde (M6 x 35 mm), inkl. je 2 Muttern, Farbe: schwarz. Pack = 25 Stück
Stück: 25
bis Bandbreite (mm): 10
bis Seil-Ø: 6
Best. Nr. K 120515 EUR **12,50**



4 Breitbandisolator 40 mm, 10 Stk.
zum anschrauben und nageln. Für Bänder bis 40 mm.
Stück: 10
Best. Nr. K 53764 EUR **5,95**



5 Schraubisolator gelb 25 Stk.
Gelber Zusatzisolator für Glattdraht und Litze, in gelb. Passend für Rund- und Ovalpfähle bis 10 mm Ø ohne Kopfisolator. Packung: 25 Stück.
Best. Nr. K 126989 EUR **13,95**



6 Ringisolator rot, 50 Stk.
Rote Ringisolatoren mit kurzer 5mm Stütze, verzinkt. 50 Stück/Packung
Gewinde: Holzgewinde
Stück: 50
bis Bandbreite (mm): 10
bis Seil-Ø: 3
Best. Nr. K 109096 EUR **14,95**



7 Bandisolator WI 4024/2, 25 Stk.
Breitband- und Seilisolator mit Metallgewinde für Bänder bis 40 mm und Kordel/Seil 8 mm, mit Sechskantprofil als Einschraubhilfe. Mit Gewinde M6 mit 2 Sechskantmuttern. Gewindebereich ca. 30 mm. 25 Stück/Packung
Gewinde: Metallgewinde
Stück: 25
bis Bandbreite (mm): 40
bis Seil-Ø: 8
Best. Nr. K 102632 EUR **10,95**



8 Seilisolator
Robuster Isolator für Seil und Draht, zum Anschrauben, Pack = 10 Stück
bis Bandbreite (mm): 10
bis Seil-Ø: 8
Best. Nr. K 120516 EUR **4,95**



9 Eck-, Streckenisolator Profi, 10 Stk.
Isolator für das Eck oder auch für Strecken geeignet. Elektrisch leitende Gummieinlagen durch Kohlefasern (patentiert) fixieren das Band sehr schonend und zuverlässig. Einsetzbar als Anfangs- oder Abspannisolator. Für Litze, Seil und Band bis 40 mm. 10 Stück/
Packung
Stück: 10
Best. Nr. K 106653 EUR **24,95**



10 Schlitzisolator schwarz, 25 Stk.
Sehr gute Isolationseigenschaften, verzinkte 5,3 mm Stütze, mit Holzgewinde. Für Litze und Draht bis 3 mm Ø. verwendbar. 25 Stück/
Packung
Stück: 25
Best. Nr. K 104576 EUR **6,95**



11 Bandverbinder Litzclip®, 20 mm, 5 Stk.
für leichtes, werkzeugloses Verbinden von 2 Bändern. Für Bänder bis 20 mm. Aus Edelstahl! 5 Stück/Packung
Stück: 5
bis Bandbreite (mm): 20
Best. Nr. K 23598 EUR **13,95**

Bandverbinder Litzclip®, 40 mm, 5 Stk.
Best. Nr. K 23603 EUR **15,95**



12 Litzenverbinder Litzclip® Edelstahl 10er Set
Zum werkzeuglosen Verbinden von 2 Litzen bis 3 mm Ø. Ideal auch zur Reparatur gerissener Litzen/Seile. Edelstahl. Packung 10 St.
Stück: 10
bis Seil-Ø: 3
Best. Nr. K 100326 EUR **13,95**



13 Seilverbinder bis 6 mm Litzclip® Edelstahl 5er Set
Zum werkzeuglosen Verbinden von 2 Litzen/Seile bis 6 mm Ø. Ideal auch zur Reparatur gerissener Litzen/Seile. Edelstahl. Packung 10 St.
Best. Nr. K 123477 EUR **12,95**



14 Aufschlagisolator 25 St.
Einfach auf runde (z. B. Baustahl) oder ovale Pfähle von 6 - 12 mm Ø bis zur gewünschten Höhe aufschlagen und Leitermaterial einziehen. Aus schwarzem UV-stabilem Kunststoff. Für Litze, Seil und Band bis 20 mm. Pack = 25 Stück
Best. Nr. K 127750 EUR **13,95**

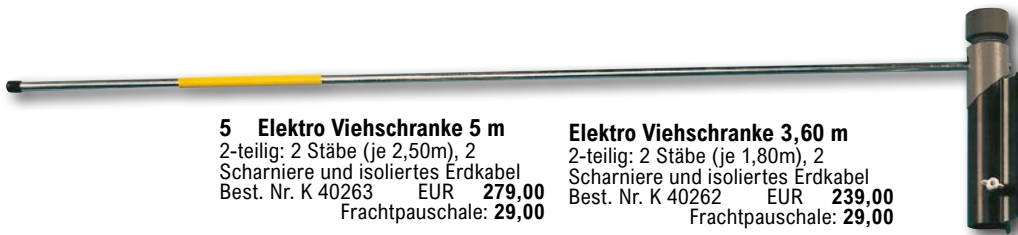

5 Elektro Viehschranke 5 m
 2-teilig: 2 Stäbe (je 2,50m), 2
 Scharniere und isoliertes Erdkabel
 Best. Nr. K 40263 EUR **279,00**
 Frachtpauschale: **29,00**

Elektro Viehschranke 3,60 m
 2-teilig: 2 Stäbe (je 1,80m), 2
 Scharniere und isoliertes Erdkabel
 Best. Nr. K 40262 EUR **239,00**
 Frachtpauschale: **29,00**



8 Torgriff Spar-Pack SAUGUT 5-tlg.
 5 stabile neongrüne Torgriffe im Sparpack. Torgriff mit Haken, Zugfeder und Öse.
 Best. Nr. K 126066 EUR **9,95**



1 Zaunverbindungskabel
 Für Seile und Litzen. Mit 2 robusten Krokodilklemmen, Kabellänge 60 cm. Aus Edelstahl. Preis/Stück.
 Stück: 1
 Best. Nr. K 98213 EUR **8,50**



6 Torfedersatz SAUGUT 4-teilig
 Set bestehend aus: 1 x Torgriff Standard mit breitem Handschutz, Haken und Zugfeder, 1 x Torfeder, verzinkt, auf 5m ausziehbar. 2 x Torgriffisolator, schwarz, mit 2 Ösen, Holzgewinde. NICHT für die Pferdehaltung geeignet!
 Best. Nr. K 131792 EUR **6,95**



2 Zaunanschlusskabel-Satz Kroko
 bestehend aus je 1 Stück Zaun- und Erdanschlusskabel mit Krokodilklemme. Kabellänge ca. 1 m.
 Best. Nr. K 121095 EUR **9,95**



7 E-Line Torsystem (3 - 6 m)
 Das originale E-Line System „Made in EU“ für höchste Qualitätsansprüche! Besonders geeignet für Pferdekoppel! Mit stromführendem Elastikseil, kein Einklemmen von Mähnen- oder Schweifhaaren, mit Edelstahlhaken, auf ca. doppelte Länge ausziehbar. Set besteht aus: 1 x Ø 7 mm Elastik-Elektroseil (3 Jahre Garantie), mit 2 Seilverbinder, 1 robuster Torgriff, 2 Ringisolator, 1 Torgriffisolator. Länge: 3 - 6 m
 Best. Nr. K 102024 EUR **20,95**

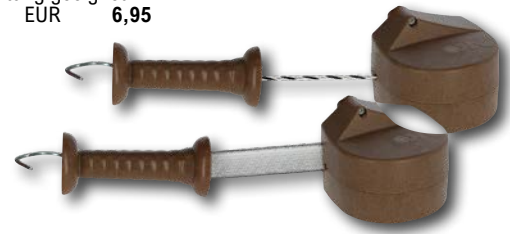

9 Torsystem FlexiGate Premium
 bis 6 m ausziehbar, integrierte Rückzugsbremse für sanftes einrollen, durchgehender elektrischer Kontakt, aus BIO.Kunststoff, braune Holzoptik. Lieferung inkl. Band- bzw. Seilanschluss.
 Ausführung Best. Nr. EUR
 40 mm Band K 131383 **59,95**
 6 mm Seil K 131384 **59,95**

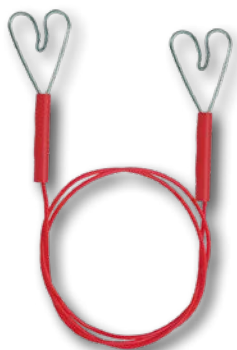

3 Zaunverbindungskabel Herz
 Zur Reihen-Verbindung von Weidezaunbändern und -seilen. Anschlussklemmen in Herzform. Kabellänge ca. 60 cm.
 Best. Nr. K 123164 EUR **4,95**



10 Kunststoffhaspel Super
 Äußerst stabile Kunststofftrommel (austauschbar); geeignet für ca. 600 m Breitband (10 mm) bzw. 500 m Seil (6 mm) bzw. 1.000 m Litze (3 mm). Feststellbremse verhindert ein unbeabsichtigtes Nachlaufen der Trommel. Der ideale Helfer beim Zaunbau!
 Best. Nr. K 8589 EUR **25,95**

11 Ersatzhaspel blau
 Ersatztrommel zu Kunststoffhaspel WZ 300 (108945) und Kunststoffhaspel Super (8589). Sehr stabile Qualität, made in Germany!
 Best. Nr. K 108947 EUR **17,50**



4 Zaunleitungs-/ Erdanschlusskabel, 3 m
 Kabel mit M8-Anschlussösen. Zur Verbindung zw. Gerät und Erdstäben bzw. als Zaunanschluss. Leiterdurchmesser: 1,32 mm; Leiterquerschnitt: 1 mm²; Außendurchmesser: 7 mm; Widerstand: 0,025 Ohm/m.
 Best. Nr. K 68141 EUR **9,95**



12 Warnschild FAIE Elektrozaun
 Zum einfachen Einhängen in Bänder bis 40 mm, Seil, Litze und Draht. Kein weiteres Befestigungsmaterial nötig. Aus robustem Kunststoff (2,5 mm stark), beidseitig bedruckt. Maße: 26 x 15 cm
 Best. Nr. K 104403 EUR **3,50**



13 Schild "Weidebetrieb"
 Weide-Hinweisschild "Tore geschlossen halten!". Trägerplatte Kunststoff 2 mm. Größe 200 x 150 mm (BxH)
 Best. Nr. K 126416 EUR **4,95**



14 Schild "Freilaufende Weidetiere"
 Hinweisschild mit Verhaltensregeln auf der Weide. Trägerplatte Kunststoff 2 mm. Größe 200 x 300 mm (BxH)
 Best. Nr. K 126415 EUR **8,95**

1 Weidetor verstellbar, 1,0 - 1,7 m

Verstellbares Weidetor mit einer Höhe von 110 cm. Stabile, verzinkte Stahlrohre, inkl. Montageset, bestehend aus: 2 Scharniere, 1 Schließoption, 6 Holzschrauben (12 x 80 mm).

Best. Nr. K 77741 EUR 135,00

Weidetor verstellbar, 2,0 - 3,0 m

Best. Nr. K 77742 EUR 165,00

Weidetor verstellbar, 3,0 - 4,0 m

Best. Nr. K 77743 EUR 199,00

Weidetor verstellbar, 4,0 - 5,0 m

Best. Nr. K 77744 EUR 249,00

Weidetor verstellbar, 5,0 - 6,0 m

Best. Nr. K 77745 EUR 279,00

Frachtpauschale: 29,00

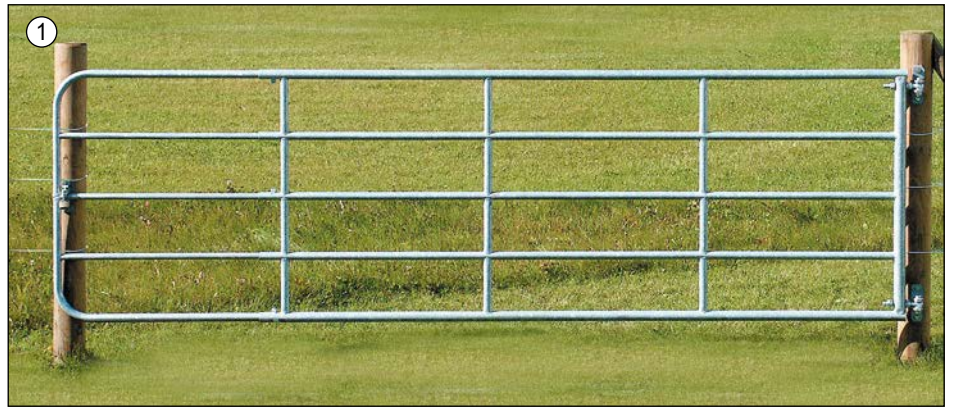

2 Weidepanel

Ideal zum Bau mobiler und flexibler Einzäunungen, sowie von provisorischen Boxen und Stallungen, auch sehr gerne verwendet für die Einzäunung von Reitzirkeln und Longierplätzen. Höhe des oberen Rohres 1,60 m, Gesamthöhe 1,70 m. Sicherheits-Aufsprungbügel verhindert Verletzungen der Tiere. Beim Aufspringen auf das Panel kommt das Tier nicht zwischen die Paneele. Aus Flach-Oval-Rohr 50 x 30 x 1,5 mm, lichter Rohrabstand 20 cm. Schnell-Kettenverschluss erleichtert und beschleunigt das Verbinden mehrerer Paneele. Hohe Stabilität bei geringem Gewicht, sehr guter, sicherer Stand durch U-förmigen Fuß, komplett feuerverzinkt.

Länge (m)	Best. Nr.	EUR
2,4	K 77746	159,00
3	K 77747	175,00
3,6	K 77748	219,00

Frachtpauschale: 29,00

Die Frachtpauschale fällt einmal je Auftrag an!

3 Profi-Viereckkraufe PATURA mit Sicherheits-Fangfressgitter

Feuerverzinkt, 210 x 210 x 265 cm (LxBxH), 12 Fressplätze, Dreipunkthängung, Dach höhenverstellbar, für hornlose Rinder, Gewicht 526 kg

Best. Nr. K 132209 EUR 2895,00

Frachtpauschale: 219,00

4 Rundkraufe mit 8 Fressplätzen

feuerverzinkt, Palisadenfressgitter, Lieferung als 4-tlg. Bausatz. Außen-Ø 150 cm, Innen-Ø 132 cm, Höhe 116 cm

Best. Nr. K 120688 EUR 629,00

Frachtpauschale: 29,00

5 Viereckkraufe mit Palisadenfressgitter

Viereckkraufe mit Palisadenfressgitter mit 12 Fressplätzen, geeignet für Pferde und Rinder! Geeignet für Rund- und Rechteckballen bis 1,8 m Länge bzw. Durchmesser. Sehr stabile Ausführung, hohe Materialstärke, mit zwei Vierkantrohr-Unterzügen. Feuerverzinktes Material! Zum leichten Befüllen können 2 Seiten geöffnet werden. Mit höhenverstellbaren Kufen (Anpassung an die Tiergröße!). Dreipunkthängung. Sehr geringe Futtermittelverluste. Lieferung als Bausatz inkl. umlaufender Dachkantenschutz. Dreipunkt-Schutzbügel.

Wannenabmessung innen: ca. 2 x 2 m. Abmessungen L x B x H: ca. 2,12 x 2,12 x 2,5 m

Best. Nr. K 17291 EUR 1849,00

Frachtpauschale: 29,00



6 AlpTex Riemen mit Froschmaulschelle

Die Froschmaulschelle ist fix eingenäht, der AlpTex Riemen aus bester Qualität wird mitgeliefert.

Riemen (cm)	Best. Nr.	EUR
5	3 x 55 K 12014	35,95
6	4 x 105 K 12023	45,95
7	5 x 115 K 12024	53,95
8	6 x 115 K 12025	64,95
9	7 x 130 K 118800	81,95

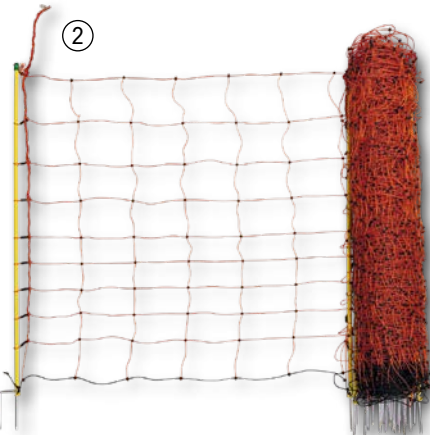

AKTION

Schild gratis zu jedem Weidezaungerät und Schafnetz



1 Schafnetz EuroNetz Kombi 50m blau Doppelspitze

Elektrifizierbares Universal-Schafnetz mit Doppelspitze. Ideal zur Wolfabwehr. Vertikale Kunststoffstreben für einen besseren Stand in unebenen und steilen Gelände. Länge 50 m. 14/16 weiße Pfähle. Widerstand 0,1 Ohm/m. 3 Jahre Garantie gegen UV-Schäden! Farbe: blau/weiß.

Höhe (cm)	Best. Nr.	EUR
105	K 131931	129,00
130	K 131932	139,00
150	K 131933	149,00
90	K 132018	109,00

2 Schafnetz OviNet 50 m Doppelspitze

Elektrifizierbares Universal-Schafnetz mit Doppelspitze. Länge 50 m. 14 Pfähle. Widerstand 0,25 Ohm. 3 Jahre Garantie gegen UV-Schäden! Farbe orange!

Höhe (cm)	Best. Nr.	EUR
108	K 121328	99,00
90	K 121329	95,00

3 Schafnetz / Wolfnetz OviNet Maxi

Spezielles Schafnetz/Weidenetz. Ideal als Wolfabwehrnetz - extra hoch (122 cm). Optional anschließbare, verstärkte Bodenlitze zur Erdung über die gesamte Netzlänge bei schwierigen Bodenverhältnissen (z.B. sehr sandige oder trockene Böden). Mit 9 x TriCond Reihen à 3 x 0,30 mm. 14 weiße Kunststoffpfähle mit verzinkter Bodenspitze (Doppelspitze). Widerstand 0,06 Ohm. 3 Jahre Garantie gegen UV-Schäden. Farbe weiß/blau, Länge: 50 m, Höhe: 122 cm Best. Nr. K 118693

statt 139,00 EUR 120,00

4 Tür für Elektrozaunnetze

Komplettsatz für einen schnellen Zugang zur Weide! Elektrifizierbares grünes Türnetz. Isolierter Kunststoffrahmen (Strom muss beim Öffnen noch abgeschaltet werden). Öffnungsbreite 86 cm, inkl. 2 Jumbo Standpfähle mit Doppelspitze, inkl. Kabel und Anschlüsse.

Ausführung	Best. Nr.	EUR
für Netze bis 106 cm	K 121492	82,95
für Netze bis 125 cm	K 121493	85,95



Weidenetze



6 Futterraufe mit Dach

für Schafe, Ziegen oder Wild. Ideal für kleine Ballen und loses Heu. Metall feuerverzinkt. Lieferung als Bausatz. 115 x 81 x 131,5 cm (LxBxH) Best. Nr. K 132988 EUR 379,00 Frachtpauschale: 29,00



5 Weideunterstand Komplettsatz für Schafe und Ziegen

Der mobile Weideunterstand für Schafe, Ziegen und andere Tiere bietet Schutz vor Regen, Wind und Sonne. Maße 275 x 275 cm. Bestehend aus: Dachkonstruktion inkl. Schrauben und Plane mit Ösen und Lederriemen, 3 verzinkte Steckhorden 275 x 92 cm, 1 verzinkte Steckhorde 275 x 92 cm mit Tür, 4 Erdanker 60 cm Best. Nr. K 118610 EUR 839,00 Frachtpauschale: 29,00

7 Weidepanel / Horde für Schafe

Praktisches Steck-System zum einfachen und werkzeuglosen Aufbau von Horden. Die Steckhorde ist geeignet für die Erstellung von Vorsammelräumen, Pferchen, Einzel- und Gruppenboxen oder Stallabtrennungen. 7 Querrohre mit von unten nach oben zunehmendem Abstand, Rohrdurchmesser: 25,0 bzw. 21,3 mm. Komplettsatz feuerverzinkt. Höhe: 92 cm.

Länge (m)	Best. Nr.	EUR
1,37	K 58053	89,00
1,83	K 58226	99,00
2,75	K 58253	129,00

Frachtpauschale: 29,00



1 Kuhputzmaschine HappyCow DUO

Elektrische Viehbürste mit einer intelligenten Steuerung und Display. Wechselnde Laufrichtung für gleichmäßige Bürstenabnutzung. Individuell einstellbare Bürstenlaufzeit (7,5 -120 Sek.). Mit Sicherheitsabschaltensensor. Technische Daten: Spannung: 230 V / 50 Hz, Leistung: 0,37 kW, Drehzahl: 60 U/min, Gewicht: 140 kg, Abmessungen: 115 x 40 x 105 cm, Schutzart: IP56, Borstenmaterial: Polyamid (PA)
Best. Nr. K 27730

Preis auf Anfrage
Frachtpauschale: **29,00**

2 Kuhputzmaschine HappyCow MaxiSwing

Elektrische, vertikale Pendel-Viehbürste für ausgewachsene Rinder. Durch Druck an die Bürste wird das Gerät durch die Rinder selbst aktiviert. Wechselnde Laufrichtung für gleichmäßige Bürstenabnutzung. Display-Steuerung. Individuell einstellbare Bürstenlaufzeit (10 -300 Sek.). Automatische Sicherheitsabschaltung bei zu großem Druck. Technische Daten: Spannung: 230 V, Leistung: 0,55 kW, Drehzahl: 60 U/min, Gewicht: 105 kg, Abmessungen: 49 x 134 x 190 cm (BxTxH), Schutzart: IP54, Bürsten-Ø 35-49 cm, Borstenmaterial: Polypropylen (PP)
Best. Nr. K 119139

Preis auf Anfrage
Frachtpauschale: **29,00**

3 Viehbürste Texas

Mit eingebauter Feder, 2 Bürsten mit Kunststoffrückén (50x10cm, in alle Richtungen bewegliche Horizontalbürste.
Best. Nr. K 77752

statt ~~89,95~~ EUR **79,00**

4 Kratzbürste HappyCow Bully

Robuste Doppel-Viehbürste besonders geeignet für den Einsatz in der Rinder- bzw. Bullenmast. Grundkörper Metall feuerverzinkt. Austauschbare Bürsten aus Kunststoff mit PP-Besatz. Flexible Montage an Aufstallungen oder Wänden. Breite 30 cm. Höhe 90 cm. Lieferung ohne Befestigungsmaterial!
Best. Nr. K 121079

statt ~~199,00~~ EUR **179,00**

5 Kratzbürste halbrund

Sorgt für ideale Reinigung und Pflege des Fells. Besonders der Kopf und der Hals können ausgiebig gebürstet werden. Zur Montage in Ställen, Borstenlänge 5 cm, Borstenmaterial: Polyamid (PA). 22 x 50 x 9 cm (BxHxT)
Best. Nr. K 102275

EUR **52,95**

Kratzbürste halbrund XL

32 x 50 x 11 cm (BxHxT)
Best. Nr. K 125158

EUR **69,95**

6 Kälber-Tränkeflasche 4 l

HIKO 1-Click

Weiß, leicht transparente Kunststoff-Tränkeflasche. Volumen 4 Liter. Handgriff im Deckel integriert. Gut ablesbare, große Literskala. 1-Click System. (Der Sauger wird nur durch einziehen in den Deckel festgehalten; es ist keine Verschraubung erforderlich). Das Ventil ist nur mit dem Sauger verbunden und kann leicht gereinigt werden, Extra weicher Sauger. Große Öffnung zur besonders leichten Reinigung.
Best. Nr. K 127821

EUR **49,95**

9 Tränkeimer HIKO 1-Click

TK9 aus grün / transparentem Kunststoff. 1-Click Sauger und Ventil (Der Sauger wird nur durch einziehen in die Eimeröffnung festgehalten; es ist keine Verschraubung erforderlich). Roter mittelharten Sauger. Füllstandsskala. Inhalt 9 Liter.
Best. Nr. K 127916

EUR **9,95**

10 Bau- und Stalleimer FAIE hochstabil 12 L

Hochstabiler und robuster Kunststoffeimer mit massivem Tragebügel. Liter-Skala innen. Passend zu Eimerhalterungen. Farbe olivgrün. Maße: Ø-Außen 33 cm, Ø Innen 29 cm, Höhe 25 cm.
Best. Nr. K 131808

statt ~~7,95~~ EUR **5,95**



AKTION



AKTION



7 Überwachungs-Kamera IP Cam 360° FullHD Compact mit opt. Zoom

Schwenkbare Netzwerk-/WLAN-Kamera in Full-HD-Auflösung (1920x1080) mit Digital-Zoom. Sichtbereich: 355° horizontal / 90° vertikal. 50 m Nachtsicht. Einfache Installation durch "plug and view. Übertragung auf Smartphone, Tablet oder PC. Auch für den Außenbereich geeignet. Lieferumfang: Kamera, Netzteil 230 V, Patchkabel, WLAN-Antenne, Bedienungsanleitung.
Best. Nr. K 128478

EUR **289,00**



8 Viehtransportstrick blau-weiß, große Schlaufe

aus 100 % Polypropylen, 4-schäftig, Farbe weiß/blau; Länge: 3,2 m; Stärke: 12 mm

	Stück	Best. Nr.	EUR
Bund	10 Stück	K 120814	16,95
einzel	1 Stück	K 40163	2,99



AKTION





AKTION



1 Schermaschine

FarmClipper 4

Universalschermaschine für Rinder und Pferde! Optimale Schur- und Schneidleistung durch die Bestückung mit Supra Schermessern. Selbst stark verschmutzte Tiere oder verfilztes Fell stellen kein Hindernis dar! Durchzugskräftiger Motor mit 200 Watt DC, optimale Gewichtsverteilung für ermüdungsarmes Arbeiten, ansprechendes, ergonomisches Design, inkl. Supra Schermessersatz 31/15 Zähne. Technische Daten: 220 - 240 V AC / 50 Hz, 200 W DC = 400 W AC, Gewicht ohne Kabel 1190 g, Schalldruckpegel 85 dB (A), Schnittgeschwindigkeit: 3.000 Doppelhübe/min.
Best. Nr. K 100980 EUR 219,00

2 Akku-Rinderschermaschine Lister ProfiLine LC

Profi-Schermaschine. Handlich, präzise, leistungsstark und benutzerfreundlich. Schnittgeschwindigkeit 3-stufig, max 2.500 Hübe/min. Inkl. Messersatz 23/18 Zähne, 1 Li-Ion-Akku 14,4V/3,0Ah, Ladegerät, Öl und Koffer. Gewicht 1.170 g.
Best. Nr. K 123596

statt 579,00 EUR 499,00

3 Akku-Schafschermaschine Lister Profi Line LC

Leistungsstarke Profi-Schermaschine für Schafhalter. Handlich, präzise, leistungsstark und benutzerfreundlich. Schnittgeschwindigkeit 3-stufig, max 2.500 Hübe/min. Inkl. Messersatz 4/13 Zähne, 1 Li-Ion-Akku 14,4V/3,0Ah. Ladegerät, Öl und Koffer. Gewicht 1.350 g.
Best. Nr. K 123599

statt 699,00 EUR 619,00



6 Schild Tiertransport

Hinweisschild Achtung Tiertransportschild. Trägerplatte Kunststoff 2 mm. Größe 300 x 200 mm (BxH)
Best. Nr. K 133524 EUR 8,95



5 Autotanker Kunststoff

Kunststoffgehäuse. Integriertes stufenlos einstellbares "PEKI"-Schwimmerventil. Gewicht ca. 1 kg. Füllleistung 8 l/min bei 3 bar. Max. Leitungsdruck 8 bar. Anschlussgewinde 1/2" Außengewinde. 200x95x100 mm (LxBxH)
Best. Nr. K 127111 EUR 36,95

7 Hals-Markierungsband 135 cm

Weiß/schwarz, mit Rollschnalle, ohne Nummern! Gurtbreite 40 mm. Länge 135 cm.
Best. Nr. K 125880 EUR 7,95

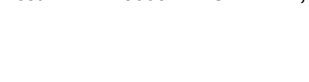

8 Leder-Vorführhalfter

Braunes Vorführ-Lederhalfter mit Kinnkette für Kühe im amerikanischen Stil.
Best. Nr. K 133592 EUR 39,95



4 Septicare Klauenkleber XL 250 ml

2-Komponenten-Klebstoff zur Klauenbehandlung in der XL-Kartusche zum Auspressen mit Silikonpistole! Geeignet für Holz- und Gummiklötze. Lieferung ohne Kanülen! Inhalt 250 ml.
Best. Nr. K 127195 EUR 37,95

Septicare Kanülen XL, 10 Stk.

Passende Kanülen zum Septicare Klauenkleber XL, 250 ml. 10 Stück/Packung.
Best. Nr. K 97104 EUR 13,95



9 Nummernblock gelb 10 Stk.

Einstelliger, gelber Nummernblock für Halsmarkierungsbänder aus Kunststoff. Zum Einschlaufen bei Bändern bis 40 mm Breite. 44x46 mm. 10er Pack

Nummer	Best. Nr.	EUR
0	K 133001	5,50
1	K 133002	5,50
2	K 133003	5,50
3	K 133004	5,50
4	K 133005	5,50
5	K 133006	5,50
6 / 9	K 133007	5,50
7	K 133008	5,50
8	K 133009	5,50
0-9	K 133010	5,50

10 Schwimmer-Tränkebecken 4 L Edelstahl

Hochwertige Schwimmer-Tränke für Pferde, Schafe und Ziegen aus Edelstahl. Inhalt 4 Liter. Anschluss von unten 1/2" AG. Einfache Reinigung durch herausnehmbaren Kunststoffstopfen. Inkl. Befestigungsmaterial. Geeignet für Hoch und Niederdruck. 300 x 240 x 130 mm (LxBxH)
Best. Nr. K 124653 EUR 95,95



11 Weidefassenbautränke TW 30 N

Niederdruck-Kunststoff-Schwimmerventil-Trogtränke aus Kunststoff zum Anbau an Wasserfässer, Rahmen aus verzinktem Stahlrohr, Ventilabdeckung aus Edelstahl. 2 Ablassöffnungen mit Schraubverschlüssen. Breite: 810 mm, Höhe: 400 mm, Ausladung: 365 mm, Gewicht: ca. 11,5 kg, Volumen: ca. 32 Liter
Best. Nr. K 72347

statt 329,00 EUR 289,00



12 Trogtränke TW 30 HD

Universelle Trogtränke zur Wand- oder Rohrbefestigung. Aus Kunststoff mit stabilem Rahmen aus verzinktem Stahlrohr, robustem Schwimmerventil aus Messing und Ventilabdeckung aus Edelstahl. Mit zwei Ablassöffnungen mit Schraubverschlüssen zur leichten Reinigung. Fixierung über den Stahlflansch. Anpassung des Ventils an den örtlichen Wasserdruck über zwei zusätzliche Ventildüsen. Inklusive drei Ventildüsen, auch für Niederdruck geeignet. Breite: 81 cm, Höhe: 40 cm, Ausladung: 36,5 cm, Gewicht: ca. 10,6 kg, Beckenvolumen: ca. 32 l, Anschluss: 1/2" Außengewinde von oben
Best. Nr. K 24901 EUR 315,00



1 Schweine-Leckstein

Anti-Stress+ 5 kg

Mineralleckstein mit beruhigender und entspannender Wirkung für Schweine. Mit einer speziellen beruhigenden Kräutermischung angereicherter Salzleckstein. 5 kg. Kann dazu beitragen Unruhe, Stress, Aggressionen sowie Schanz- und Ohrenbeißen zu reduzieren bzw. zu vermeiden. Zusammensetzung siehe Onlineshop!

	Inhalt	Best. Nr.	EUR
Karton	4 Stück	K 130509	89,95
einzel	1 Stück	K 130481	24,95

2 Leckstein VitaminPlus Selen 5 kg

Mineralleckstein aus natürlichem mediterranem Salz, reich an Vitaminen und Selen für Pferde, Rinder, Schafe, Ziegen und Wild. Gegen Selenmangel. Unterstützt eine gesunde ausgewogene Ernährung. Für mehr Vitalität. Zusammensetzung siehe Onlineshop!

	Inhalt	Best. Nr.	EUR
Karton	4 Stück	K 130601	49,95
einzel	1 Stück	K 130600	15,95



10 CALCITOP – Calcium-Phosphor Paste 390g

Diätetisches Ergänzungsfuttermittel für Milchkühe in Form einer Paste zur Verringerung des Risikos von Milchfieber und subklinischer Hypokalzämie. Die calcium- und phosphorreiche Paste enthält zusätzlich energieliefernde Stoffe zur Verringerung der Gefahr einer Ketose. Jede Kartusche enthält 30 g Calcium und 42 g Phosphor. Kartusche 390 g. (Genauere Inhaltsstoffe und Fütterungsempfehlung siehe Shop)

	Inhalt	Best. Nr.	statt	EUR
12 Stück	K 129094	105,00	90,00	
1 Stück	K 129093		10,95	

3 Leckstein Zincoblock 5 kg

Salzleckstein mit Zink, Eisen, Kobalt und Selen. Für Pferde, Rinder, Schafe, Ziegen und Wild. Für gesundes Horn, Haut, Haar und Fell. Zur Vorbeugung von Stoffwechselstörungen. Zusammensetzung siehe Onlineshop! Für ökologische Landwirtschaft geeignet.

	Inhalt	Best. Nr.	EUR
Karton	4 Stück	K 130593	43,95
einzel	1 Stück	K 130592	14,95

4 Leckstein Calciblock 5 kg

Salzleckstein mit extra Calcium, Vitaminen, Phosphor, Magnesium und Spurenelementen für Rinder, Schafe und Ziegen. Zur Unterstützung der Knochen- und Strukturbildung bei Jungtieren und zur Unterstützung bei Trächtigkeit und milchgebenden Tieren. Zusammensetzung siehe Onlineshop!

	Inhalt	Best. Nr.	EUR
Karton	4 Stück	K 130595	38,95
einzel	1 Stück	K 130594	11,95



11 CARBONTOP – Aktivkohle Paste 275 g

Ergänzungsfuttermittel in Form einer Paste mit Pflanzenkohle und Tanninen zur Unterstützung der Darmfunktion von Milchkühen, Kälbern, Pferden und Ferkeln, die unter Darm- und Verdauungsstörungen leiden. Bindet Toxine dank der enthaltenen Tannine (Kastaniextrakt) und unterstützt die Wiederherstellung eines festen Kots. Tannine stärken in Kombination mit Kohle die natürliche Darmflora. Kartusche 275g. (Genauere Inhaltsstoffe und Fütterungsempfehlung siehe Shop)

	Inhalt	Best. Nr.	statt	EUR
12 Stück	K 129108	115,00	99,00	
1 Stück	K 129106		11,95	

9 Lecksteinhalter, Einsatz rund

mit herausnehmbarem Einsatz für runde Lecksteine mit einem Ø bis 16 cm (3+5 kg)

Best. Nr.	K 63089	EUR	6,95
-----------	---------	-----	------



12 KETOTOP – Ketose Paste 325 g

Diätetisches Ergänzungsfuttermittel in Form einer Paste für Kühe und Mutterschafe zur Verringerung der Ketosegefahr. Die Paste enthält einen hohen Gehalt an energieliefernden Stoffen und Niacin. Unterstützt den Energie- und Leberhaushalt und verringert das Risiko von Milchfieber und Ketose. Ketose Paste ist schmackhaft und appetitanregend. Unterstützt die Reproduktionsergebnisse. Kartusche 325 g. (Genauere Inhaltsstoffe und Fütterungsempfehlung siehe Shop)

	Inhalt	Best. Nr.	statt	EUR
12 Stück	K 129104	105,00	90,00	
1 Stück	K 129103		10,95	

5 Leckstein Anti-Insect, 3 kg

Runder Mineralleckstein zur natürlichen Insektenabschreckung. Für Rinder, Pferde, Schafe und Ziegen! Natürliche Inhaltsstoffe. Dadurch können Fliegen, Mücken, Flöhe und andere schädliche Insekten abgehalten werden. Zusätzlich wird das Tier nach individuellem Bedarf mit Mineralien, Spurenelementen und Vitaminen versorgt. Gewicht: 3 kg Stein. Genauere Inhaltsstoffe siehe Onlineshop!

	Inhalt	Best. Nr.	EUR
Karton	4 Stück	K 130522	61,95
einzel	1 Stück	K 117133	17,95

6 Leckstein Kräuterblock, 3 kg

Kräuter-Mineralleckstein für ein wurmunfreundliches Darmmilieu. Für Rinder, Pferde, Schafe, Ziegen und Wild. Wirkt gegen Wurmbesatz und unterstützt eine gesunde Ernährung sowie den Stoffwechsel. Kann zur Vermeidung von Mangelkrankungen beitragen. Gewicht: 3 kg. Zusammensetzung siehe Onlineshop!

	Inhalt	Best. Nr.	EUR
Karton	4 Stück	K 130520	63,95
einzel	1 Stück	K 117134	19,95

7 Salzleckstein SALIT 10 kg

Eckiger Siedesalz Leckstein. Geeignet für Rinder, Pferde, Schafe, Ziegen und Wild. Frei von Kupfer, in der ökologischen Produktion verwendbar, InfoXgen gelistet. Aus 100% Natriumchlorid (Siedesalz), 39% Natrium. Best. Nr. K 120473

EUR	11,90
-----	-------

9 Mineral-Leckstein SALIT, 10 kg

Eckiger Mineralfutter-Leckstein für Rinder, Pferde, Schafe, Ziegen und Wild. Zur Deckung des Natriumbedarfs und zur Ergänzung des Mineralhaushalts. BIO geeignet! Zusammensetzung: Natriumchlorid 98,5%, Calciumcarbonat 0,5%, Zusatzstoffvormischung 0,5%, Magnesiumoxid 0,5%. Genauere Inhaltsstoffe siehe Onlineshop! Best. Nr. K 104447

EUR	13,70
-----	-------

13 Bicatop Bicarbonat Bolus - 20er Box

Steigert die Trinklust bei Kälberdurchfall. 1 Bolus bei ersten Anzeichen von Durchfall und je 1 Bolus nach den nächsten 3 Mahlzeiten geben. 1 Bolus enthält 90 % Natriumbicarbonat. 20 Boli zu je 15 g Best. Nr. K 14425

statt	29,95	EUR	25,00
-------	-------	-----	-------

14 Mineraltop Bolus – 12er Box

Zuverlässige und sichere Ergänzung mit Spurenelementen (Kupfer, Zink, Jod, Kobalt, Selen) während der Produktion und Weidezeit für Rinder und Kühe. Unterstützt die Gesundheit, Leistung und Fruchtbarkeit der Tiere und eignet sich bestens für die ganzjährige Versorgung. Langzeit-Bolus versorgt bis zu sechs Monate mit Spurenelementen. Packung: 10 Boli zu je 110 g Best. Nr. K 25704

statt	169,00	EUR	145,00
-------	--------	-----	--------

1 Heu- und Strohfeuchtemesser AGRETO HFM II 50 cm

Zur Bestimmung der Feuchtigkeit und Temperatur von gepresstem Heu oder Stroh, Maße 772 x 70 x 48 mm (LxBxH). Messlanze und Messspitze aus Edelstahl. Nutzbare Lanzenlänge 50 cm, Holzgriff, staub- und spritzwasserdichtes Kunststoffgehäuse, Folientastatur mit 4 Tasten. LCD-Display. Automatische Displaybeleuchtung. Holdfunktion, Durchschnittsfunktion, Zählfunktion. Messbereich Feuchtigkeit von 9 bis 70 %. Messbereich Temperatur von 0 bis 100°C. Auflösung 0,1 %. Genauigkeit +/- 0,8 % im unteren Feuchtigkeitsbereich. Inkl. 9V-Blockbatterie.
Best. Nr. K 60849 EUR **339,00**

Messgeräte



AKTION



2 Panzerklebeband 50 mm x 50 m

extrem haftstarkes und robustes PE-beschichtetes Gewebeklebeband. 50 mm breit, Rolle 50 m lang.
Best. Nr. K 125675
statt ~~13,50~~ EUR **9,95**

3 Digitale WIFI-Wetterstation 7in1

Digitale WIFI-Wetterstation für Landwirte, Hobbygärtner und Hausbesitzer die Wert auf präzise Wetterdaten legen. 7 Messfunktionen zur Bestimmung von Temperatur, Luftfeuchtigkeit, Regen, Windgeschwindigkeit und -richtung, UV-Index, Luftdruck und Taupunkt. Lieferumfang: Innenstation mit Farbdisplay, Außenmessstation mit integriertem Regen- und Windmesser sowie Sonnenkollektor. Dank App-Anbindung kann die Station von überall über die Smart-Weather-App per Smartphone oder Tablet überwacht werden. Als Hauptstromquelle der Außenstation dient der integrierte Sonnenkollektor, Batterien fungieren als Notstromquelle. Batterien für Innen- (AAA) und Außenstation (AA) sind nicht im Lieferumfang enthalten. Außen-Wetterstation inkl. Metallhalter 408x350x367 mm, Innenstation (Display) 191,6x127x28,8 mm inkl. Netzteil.
Best. Nr. K 127839
statt ~~199,00~~ EUR **175,00**

AKTION



4 Siloschutzgitter Zilltec240

Bietet Schutz gegen Vögel, Marder, Füchse, Hagel usw. UV-stabil, lange Lebensdauer, Webeinstellung 82/82, Fadenstärke 0,42 mm, micromaschige Monofilgarne für höchste Schiebefestigkeit, extrem reiß- und trittfest. Gewicht ca. 240 g/m².

Größe (m)	Best. Nr.	EUR
10 x 12	K 131368	186,00
5 x 10	K 131366	77,50
5 x 12	K 131367	93,00
5 x 6	K 131363	46,50
5 x 7	K 131364	54,30
5 x 8	K 131365	62,00

6 Silosack HABSBURG 27x120 cm mit Zugband

Hochwertiger, robuster grüner Silo-Sandsack aus HDPE Monofilgarn (High Density Polyethylen). Ausführung mit Tragegriff und integrierten Zugband für einen sicheren Verschluss. Hoch UV-stabil. Farbe grün. 27 x 120 cm.

Inhalt	Best. Nr.	EUR
Bund 50 Stück	K 127049	69,00
Karton 200 Stück	K 127050	240,00
einzel 1 Stück	K 127048	1,95

Silosack HABSBURG 25x100 cm mit Zugband

Inhalt	Best. Nr.	EUR
Bund 50 Stück	K 127052	60,00
Karton 200 Stück	K 127053	199,00
einzel 1 Stück	K 127051	1,70



7 Ballenschutzvlies PolyTex®

Das Premium Stroh-, Heuballen- und Getreideschutzvlies schützt die Ernte vor Witterungseinflüssen und bietet ein perfekt ausbalanciertes Verhältnis von Festigkeit, Wasserableitung und Luftdurchlässigkeit.

Größe	Best. Nr.	EUR
9,8 x 12,5 m	K 127054	299,00
9,8 x 25 m	K 127055	469,00

Frachtpauschale: **29,00**



5 Bewässerungssack aquadrip

Zur langsamen und effektiven Baumbewässerung bei Neupflanzungen oder Hitzestress. Der wiederverwendbare Bewässerungssack gibt den Wasserinhalt gleichmäßig über viele Stunden in den Boden ab und verhindert durch die Abdeckung ein schnelles verdunsten. Sackgröße ca. 90 x 95 cm, Füllmenge 77 Liter, wetter- und UV-beständiges PV-Gewebe. Reißverschluss zum einfach anbringen um Bäume. Schlaufen zum einfacheren Handling.
Best. Nr. K 130075 EUR **13,95**

Silofolien



8 Rundballennetz Polywrap®

1,23 x 2.000 m
Weiß, aus HDPE, UV-stabil, DLG geprüft. Breite 1,23 m, Länge 2.000 m.
Best. Nr. K 130095 EUR **119,00**

Rundballennetz Polywrap®

1,23 x 3.000 m
Weiß, aus HDPE, UV-stabil, DLG geprüft. Breite 1,23 m, Länge 3.000 m.
Best. Nr. K 130097 EUR **169,00**
Frachtpauschale: **29,00**

9 Rundballen-Stretchfolie agrifol 0,5 x 1.800 m

Hellgrüne Rundballen-Wickelfolie, hohe Reißfestigkeit, Folienstärke 25 µm, 100 % regeneratfrei, 12 Monate UV-stabil, beste Klebeeigenschaften, Breite 0,50 m, Rollenlänge 1.800 m.
Best. Nr. K 130117 EUR **90,00**

Rundballen-Stretchfolie agrifol 0,75 x 1.500 m

Breite 0,75 m, Rollenlänge 1.500 m.
Best. Nr. K 130118 EUR **115,00**

1 Fliegenvernichter EcoKill INOX

Elektrischen Fliegenvernichter mit Edelstahlgehäuse. Spritzwassergeschützte Elektronik (IPX4) für feuchte Bereiche oder draußen (unter Dach)! TÜV-GS geprüft, langlebige UV-Lampen. Schlanke Bauart. Inkl. Aufhängekette und Auffangschale.
Abmessung (mm) Leistung Best. Nr. EUR
560x115x325 2 x 15 WK 119216 109,00
720x120x325 2 x 18 WK 119217 129,00



5 UV-Insektenfalle cit mit Ventilator

Insekten werden durch das UV-Licht angelockt. Sobald sie in der Nähe sind, saugt der Ventilator sie in den Auffangbehälter. Abnehmbarer Fangbehälter. Spannung 5 V. Wirkbereich ca. 40m². Betrieb über USB-Kabel (Lieferung ohne Netzteil). Best. Nr. K 132969 EUR 27,95

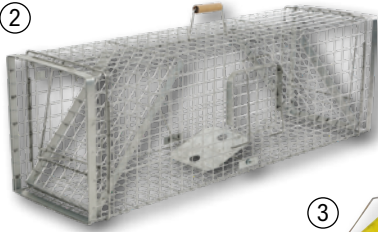

2 Kastenfalle Alive Predator Super 120 cm

Lebendfalle mit zweiseitiger Schnapp- bzw. Falltür, ideal für ein sicheres und tierschonendes Fangen von z. B. Mardern, Füchsen, streunenden Katzen, Waschbären und anderen Tieren. Drahtstärke 3,3 mm; Drahtgeflecht 38 x 38 mm; Gewicht 9,7 kg. 120x33x42 cm (LxBxH).
Best. Nr. K 131199 EUR 155,00



3 Redtop® Fliegenrolle 9 m / 30 cm

Best. Nr. K 75114 statt 13,95- EUR 9,95

Fliegenbekämpfung



4 Ultraschallgerät cit DuoX2

Sendet gleichzeitig Ultraschallwellen unterschiedlicher Frequenz aus. Vertreibt durch Ultraschall (20.000 - 65.000 Hz) Marder, Mäuse, Ratten, Füchse und andere ungeliebte Gäste in einem Umkreis von 230 m² im Außen- und bis 470 m² im Innenbereich.

Für den Innen- und Außenbereich geeignet. Unbedenklich für Menschen. Anschluss 230 V. Größe 12x14x9 cm (BxTxH)
Best. Nr. K 125010 EUR 52,95



6 Stallventilator 230 Volt

Kann in der Seitenwand von Gebäuden eingebaut werden. Verwendung in Ställen, Gewächshäuser, Lagerhallen, Industrie, ect. Die Geschwindigkeit der für den Dauerbetrieb ausgelegten Lüfter ist regelbar. Geringe Geräusentwicklung. Einsatz auch im Freien möglich. Schutzklasse IP55, Umgebungstemperatur -25 bis +40°C, Frequenz 50 Hz. Elektronisch oder mit Trafo regelbar.

Luftleistung (m ³ /Std.)	Flügel-Ø (mm)	Best. Nr.	EUR
11.500	646	K 124030	715,00
2.300	312	K 124023	399,00
3.400	362	K 124024	409,00
4.900	415	K 124025	469,00
6.550	460	K 124027	539,00
8.300	512	K 124028	599,00



7 Korbventilator Ø 69 cm 230 V

Leiser, starker und energiesparender Korbblüfter. Ideal zum Einsatz im Stall. Betrieb horizontal oder vertikal. Mit Stecker. Integr. Thermo-Schutzschalter. 220-240 V, 250 W, 1,1 A, integr. 2-Stufenschalter. max. 1.350 U/min, Luftumwälzung ca. 15.000 m³/h, Wurfweite horizontal: ca. 10 m, IP 54, inkl. Aufhänge-Kettensatz. (weitere Details siehe Shop)
Best. Nr. K 133451 EUR 399,00

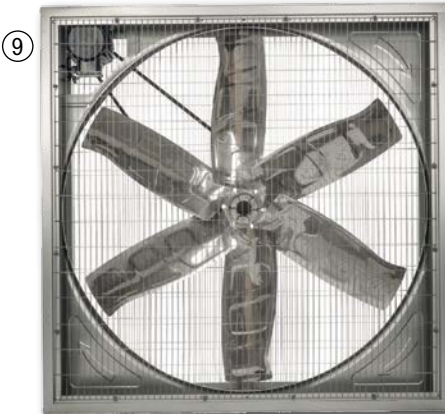

8 Stall- / Melkstandventilator 69 cm 230 V

Leister, starker und energiesparender Korbblüfter mit verstellbarem Aufhängebügel. Ideal zum Einsatz im Melkstand. Betrieb horizontal oder vertikal. Integr. Thermo-Schutzschalter. 220-240 V, 250 W, 1,1 A, integr. 2-Stufenschalter. max. 1.350 U/min, Luftumwälzung ca. 15.000 m³/h, Wurfweite horizontal: ca. 10 m, IP 54, inkl. Aufhänge-Kettensatz. (weitere Details siehe Shop)
Best. Nr. K 133453 EUR 439,00

9 Großraum-Ventilator 138 cm

Der Stalllüfter sorgt für frische Luft und ein angenehmes Stallklima. Gehäuse verzinkt. Flügel aus Edelstahl. 2 Ösen zum einfachen Aufhängen (z. B. mit Kette). Techn. Daten: Gehäuse 138 x 138 x 32 cm, Flügeldurchmesser 125 cm, Gewicht 57 kg, Propelleranzahl 6, Luftdurchsatz bei 0 Pa [m³/h] 44.000, Motordrehzahl [U/min] 1400, Propellerdrehzahl [U/min] 439, Frequenz [Hz] 50, Geräuschpegel [dB] 65, Leistung [kW] 1,1, Stromstärke 2,6 A, Spannung [V] 380
Best. Nr. K 130168 EUR 799,00



NEU



Ventilatoren

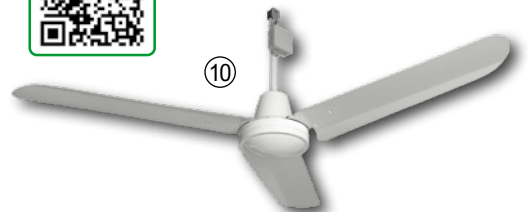

10 Deckenventilator 230 V

Weißer Deckenventilator zum Einsatz im Stall, in Fabriken, Lagerhallen, Bürogebäuden etc. Flügel-Ø 142 cm, 230 V, 50 Hz, 50 W, max. 0,5 A, 300 U/min, Luftumwälzung 15.000 m³/h, IP54, Bauhöhe 69 cm. (weitere Details siehe Shop)
Best. Nr. K 133454 EUR 269,00

Frachtpauschale: 79,00



1 Futterautomat mit Standfüßen

aus witterungsbeständigem Kunststoff, 4 Standfüße für stabilen Stand und weniger Verschmutzung, transparentes Oberteil mit Messskala zum einfachen Ablesen des Füllstandes, abnehmbarer Deckel zum leichten Befüllen.

Farbe	Fassungs- vermögen	Best. Nr.	EUR
blau	3,5	K 130882	12,95
blau	5,5	K 130883	14,95
pink	3,5	K 130884	12,95
pink	5,5	K 130885	14,95

2 Geflügeltränke mit Standfüßen

aus witterungsbeständigem Kunststoff, 4 Standfüße für stabilen Stand und weniger Verschmutzung, transparentes Oberteil mit Messskala zum einfachen Ablesen des Füllstandes

Farbe	Fassungs- vermögen	Best. Nr.	EUR
blau	3,5	K 130878	9,95
blau	5,5	K 130879	10,95
pink	3,5	K 130880	9,95
pink	5,5	K 130881	10,95

3 Strangtränke, 2 m

Stets sauberes Wasser! Bewährtes Set für Kleintierhalter. Strangtränke 2 m lang mit 10 Nippeltränken und Schalen, komplett montiert, zum Einsatz ab dem 3. Lebensstag. Anschluss Schwimmerbehälter 1/2". Für bis zu 60 Legehennen oder Enten. Geeignet für Tiere bis 8 kg.

Best. Nr. K 105315 EUR 229,00

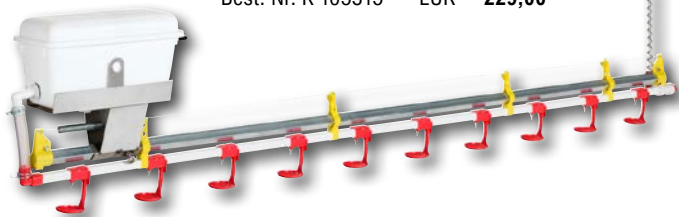

AKTION

4 Geflügelnetz elektrifizierbar Doppelspitze, 50 m

Mit Stromleiter! Höhe 106 cm. Verstärkte Oberlitze, besonders geringe Maschenweite im unteren Bereich (5,9 cm). 15 Pfähle. Farbe orange!

Elektrifizierbar: ja
Höhe (m): 1,06 m
Länge (m): 50
Best. Nr. K 117940

statt 145,00 EUR 120,00

5 Geflügelnetz elektrifizierbar extra hoch 170 cm 25 m lang

Extra hohes elektrifizierbares Geflügelnetz mit Doppelspitze und fest verschweißten Knotenpunkten. Besonders geringe Maschenweite (5 cm) im unteren Bereich des Netzes. Höhe 170 cm, Länge 25 m, Farbe orange, 11 Pfähle.

Best. Nr. K 121098 EUR 239,00



6 Entkörnungsgerät PREMIUM

Ideal geeignet zur Entkörnung von Mais z.B. für Geflügelfutter in der Hobby-Haltung. Verstellbarer Anpressdruck, stabiler Handgriff, Einhängelhalterung.

Best. Nr. K 132971 EUR 73,95



8 Geflügelkorn 25 kg

Strukturiertes Ergänzungsfutter für Legehennen, Küken, Enten und Gänse. Sack 25 kg (genaue Zusammensetzung siehe Shop). Best. Nr. K 129040 EUR 35,95



9 Bio Hühnerfutter Hanf-Pellets 14 kg

Bio-Alleinfuttermittel für Legehennen, Zwerghühner und Legewachteln. Sojafrei. Hanf ist sehr nährstoffreich, liefert wertvolle Omega-Fettsäuren und viel Eiweiß. Durch die Pelletform ist ein Selektieren der Tiere nicht möglich, sie erhalten daher alle erforderlichen Inhaltsstoffe. Produktion aus Nutzhanf in Bioqualität, natürlich ohne THC hergestellt. Zugelassen für Biobetriebe! Entspricht den Naturland-Richtlinien. Inhaltsstoffe siehe Onlineshop. Inhalt: 14 kg Sack Best. Nr. K 111653 EUR 29,95



7 Bio Hühnerfutter Legeleglück 25 kg

Granuliertes Bio-Alleinfutter für Legehennen, vitaminisiert, mineralisiert und angereichert mit ätherischen Ölen. Die ausgewogene Zusammensetzung fördert Legeleistung und Eigröße. Die eingesetzten ätherischen Öle verbessern die Eiweißverdauung und reduzieren die Stickstoffausscheidung. Kann in der ökologischen Landwirtschaft verwendet werden. Sack 25 kg (genaue Zusammensetzung siehe Shop)

Best. Nr. K 129038 EUR 48,95



10 Pickstein für Geflügel, 2 kg

Mineral-Pickstein für Legehennen und anderem Geflügel. Beschäftigt die Hühner und reduziert aggressives Verhalten (z. B. federpicken) im Stall. Biotauglich! 2 kg Schale. Best. Nr. K 97902 EUR 17,95



11 Pickkugel 6 Stk.

Ergänzungsfuttermittel für Hühner. Zur spielerischen Beschäftigung und Befriedigung des natürlichen Pickdrangs. Enthält Sonnenblumenkerne, Mais und Erdnüsse. GVO-frei. Eimer 3 kg enthält 6 Pickkugeln Best. Nr. K 128914 EUR 12,95

Frachtpauschale: 19,00

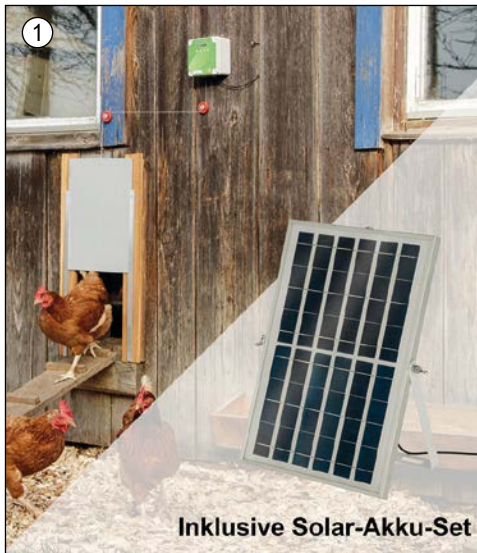

Inklusive Solar-Akku-Set



1 Hühnertür Set mit Solar-Akku-Set

Das praktische automatische Hühnertür Set - jetzt inklusive tollem Solar-Akku-Set! Mehrere Funktionen zum Öffnen/Schließen des Schiebers: Tageslichtabhängige Steuerung mit Lichtsensor, zeitabhängige Steuerung, manuelle Steuerung, am Gerät oder über angeschlossenen Taster. Batterie- oder Netzbetrieb möglich und mit diesem Set auch eine völlig energieautarke Ladung mittels Solarenergie! Bereits 7 Sonnentage pro Jahr reichen für einen ungefährdeten Dauerbetrieb! Mit LED Anzeige. Lieferumfang: Steuerung mit integriertem Motor und Seilzug, Schiebetür (30 x 40 cm) mit Führungsschienen, Netzteil, Batterien, Lichtsensor, Umlenkrollen-Set, Solar-Akku-Set mit 10W Solarmodul, Montagekit, 5 m Anschlusskabel.
Best. Nr. K 111403 EUR **199,00**



4 Brutautomat Digital mit Eierwender

Brutautomat mit Digital-Display zur Steuerung/ Programmierung und automatischem Eierwender. Geeignet für Hühner, Puten, Tauben, Enten, Wachteln, Gänse Truthähne. 230 V. (Detailbeschreibung siehe Shop)
Ausführung Best. Nr. EUR
ET 12 für bis zu 12 Hühnerierei K 130573 **159,00**
ET 24 für bis zu 24 Hühnerierei K 130574 **179,00**
ET 49 für bis zu 49 Hühnerierei K 130909 **215,00**

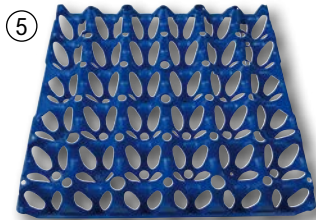

5 Eierlage für 30 Eier, Kunststoff

Wiederverwendbare 30er Eier-Höckerlage aus Kunststoff für Größen S - XL. Spülmaschinengeeignet (siehe Hinweis Shop). Farbe blau.
Best. Nr. K 106038 EUR **2,80**

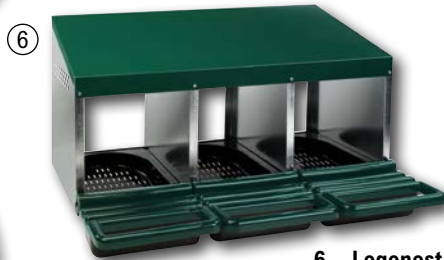

6 Legenest dreifach

Legenest mit 3 Legeplätzen, verzinkt, gesamtes Nest unten ist aus Kunststoff und lässt sich daher sehr leicht reinigen. (B x T x H) 80 x 52,5 x 42,5 cm
Best. Nr. K 100389 EUR **79,95**



2 Hühnerstall Barney ECO

Kunststoff-Hühnerstall aus neuartigem Eco-Recyclingmaterial: 60 % Kunststoff / 40 % Holz, wasserdicht, geruchneutral, wartungsfrei, gute Isolierung, UV- und wetterbeständig (4-Seasons), einfache und schnelle Reinigung, glatte, hautfreundliche und feste Oberflächen, umweltfreundlich in der Herstellung. Weitere Vorteile: 2 Türen getrennt zu öffnen, inkl. 2 Legenestern und zwei Sitzstangen, mit Schiebefenster für variable Luftzirkulation, verlängerte Füße für bessere Bodenbelüftung, aufklappbares Dach mit Fixierung, einfache Montage durch vorgebohrte Löcher und Gewinde. L x B x H: 137 x 73 x 83 cm
Best. Nr. K 103694 EUR **319,00**
Frachtpauschale: **29,00**

3 Kieselgur 100 g

Feines, natürlich vorkommendes Sedimentpulver auf Basis fossiler Kieselalgen. Es zeichnet sich durch seine hohe Absorptionsfähigkeit aus. Dose 100 g.
Best. Nr. K 123403 EUR **9,50**

Kieselgur 1 kg

Best. Nr. K 122756 EUR **18,50**



7 Mobiler Hühnerstall

Mobiler Hühnerstall mit integriertem Fahrgestell. Korpus aus Holz, Blechdach, Metallfahrgestell. Kunststoff-Legenest zur Eientnahme von außen. 4 integrierte Tränken mit Wasserstank 55 Liter. Aufklappbares Dach. Sitzstangen im Inneren, manuelle Hühnertür, Hühnertreppe. Für ca. 25 Hühner. Abmessungen Hühnerstall ohne Fahrgestell: 190 x 165 x 90 cm (LxBxH). Gesamthöhe 150 cm. Lieferung als Bausatz.
Best. Nr. K 127802
statt ~~1495,00~~ EUR **1395,00** Frachtpauschale: **149,00**



8 Heimtiergehege 3x2x2,5 m

Geeignet für Heimtiere, wie Geflügel und große Kaninchen. Einfaches modulares Stecksystem, mit verzinkten PVC ummantelten Drahtgeflecht, inkl. 1 Tür für leichten Zugang, inkl. UV-beständiger Sonnenschutz-Folie und Befestigungsmaterial. Maße: 3 x 2 x 2,5 m (LxBxH), Zaun-Maschenweite 45x25mm, verzinkte Rohre ø25x0,65mm. Achten Sie bei kleineren Tieren auf einen Untergrabungsschutz oder Auslaufsperrn! Bodenfreiheit des Geheges je nach Untergrund ca. 3-5 cm.
Best. Nr. K 115652 EUR **299,00** Frachtpauschale: **45,00**



1 Nagerfutter Fixmüsli 10 kg
Universalmüsli mit Vitamin C als Alleinfutter für Hasen, Kaninchen, Zwergkaninchen, Meerschweinchen, Hamster, Chinchillas, Mäuse und Ratten. Sack 10 kg. (Genau Zusammensetzung siehe Shop)
Best. Nr. K 133529 EUR **18,95**



2 Nagerfutter Fixkanin Kräuter 25 kg
Alleinfutter in Pelletform für Hasen, Kaninchen, Meerschweinchen etc. zur vollwertigen Versorgung mit Energie, Nährstoffen, Wirkstoffen und Vitaminen. Mit natürlicher Kräutermischung. Sack 25 kg. (Genau Zusammensetzung siehe Shop)
Best. Nr. K 133531 EUR **28,95**



3 Futtertrog
Splitterfreier Kunststoff, rechteckig, Maße B x H x T: 42 x 32 x 30 cm, Inhalt ca. 15 Liter.
Best. Nr. K 76968 EUR **27,95**



4 Fliegenabwehrspray MuscaBlock *
Anwendungsfertiges Fliegenabwehrspray, wirksame Fliegen- und Insektenabwehr, gut verträglich mit angenehmem Duft. Wirkstoff: Geraniol, Deet, Lavandinöl. Inhalt: 500 ml
Best. Nr. K 23588 EUR **17,99**

5 Bremsenschutzspray Taon-X *
Repellentspray mit wirksamen Schutz gegen Bremsen, Stechmücken und andere Anthropoden. 100 % biologisch abbaubar. 1000 ml
Best. Nr. K 8 EUR **37,95**



6 Amphibienzaun-Set 100 m
Zum Schutz von Fröschen, Kröten, Echsen und anderen Amphibien bei ihrer alljährlichen Wanderung. Auch geeignet zum Amphibienmonitoring bei Umweltverträglichkeitsprüfungen. UV-stabiles HDPE-Gewebe. Wasser und Luftdurchlässig. Witterungsbeständig. Set bestehend aus: 100 m Zaun/Netz 50 cm hoch, 50 grüne Kunststoffpfähle mit Erdnagel, 200 Metallheringe.
Best. Nr. K 129274 EUR **399,00**



6 Heunetz engmaschig
Farbe: grün
Best. Nr. K 25014 EUR **13,99**

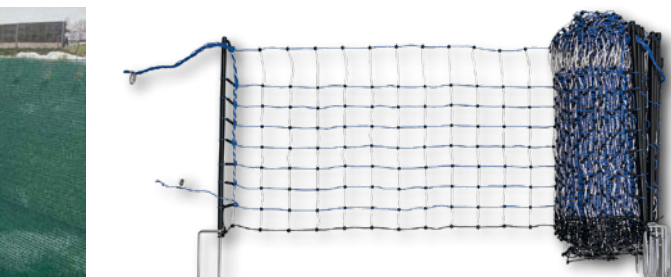

8 Otter-Abwehrnetz elektrifizierbar 50 m
Ideal als Teichschutznetz zur Otterabwehr geeignet. Die unterste Litze ist ohne stromführende Leiter ausgelegt, um eine zu starke Ableitung in feuchte Wiesen bzw. Waldböden zu vermeiden. Die 2. Litze über Boden ist bei Bedarf ebenfalls vom Stromkreis trennbar. Netzwidestand 1,0 Ohm/m. Litzen mit 3 x Edelstahlleiter 0,2 mm. Besonders enge Maschenhöhe von 5,5 cm. Elektrifizierbar, 15 Pfähle mit Doppelspitze, Netzhöhe 50 cm, Gesamthöhe 65 cm, Länge 50 m, Farbe weiß/blau.
Best. Nr. K 129731 EUR **135,00**

AKTION



10 Desinfektionsmatte 90 x 60 x 4 cm
Robuste Desinfektionsmatte z. B. für Gebäude- und Stalleingänge. Fassungsvermögen 20 Liter. Größe 90 x 60 x 4 cm.
Best. Nr. K 129602
statt ~~64,95~~ EUR **45,00**



9 Heunetz, 120 x 90 cm
Enge Maschenweite von 3 x 3 cm. Durch die kleinen Maschen bekommt das Pferd nur sehr kleine Portionen aus dem Netz. Bis zu 15 kg Futter haben platz. 4 Season Betrieb möglich. Abmessung: 120 x 90 cm
Best. Nr. K 26118 EUR **29,99**



11 Spiralstriegel
Beidseitig verwendbar. Fein gezahnt, daher auch für Pferde verwendbar. Mit Plastikgriff.
Best. Nr. K 37598 EUR **6,99**



12 Aubiose Dunggabel
Extrem stabiler Kunststoff, 40x30 cm, komplett mit Aluminium-Stiel und mit Handgriff. Seitlich erhöhte Zinken, keine scharfen oder gefährlichen Spitzen.
Best. Nr. K 26067 EUR **44,99**

13 Dunggabel ohne Stiel
Lose Dunggabel aus bruchsicherem ABS-Kunststoff hergestellt. 13 Zinken. Ca. 45x40 cm (LxB)
Best. Nr. K 74151 EUR **28,99**

14 Kompaktkarre 350 L
Kompakte Schubkarre mit schwarzer PE-Mulde, Untergestell 2-rädrig, feuerverzinkt, Inhalt: ca. 350 Liter, Gesamtlänge: ca. 1800 mm, Muldenlänge: ca. 1400 mm, Gesamtbreite: ca. 860 mm, Muldentiefe ca. 450 mm. Eigengewicht ca. 29 kg. Ausführung: Fix
Best. Nr. K 127491 EUR **469,99**
Frachtpauschale: **99,00**



AKTION



AKTION

1 Fällkeil SAUGUT Spindel 10 t

Handlicher Spindelkeil mit gegenläufigem Doppelgewinde für rasche und sichere Fällungen im Schwachholz, für Akku-Schlagschrauber mit einem Drehmoment von 200 - 750 Nm, Antrieb über 13 mm 6-kant, Hubhöhe max. 49 mm, Keil 190 x 130 x 61 mm, Gesamtlänge 250 mm, nur 2,0 kg. (ohne Schlagschrauber). Best. Nr. K 130151

statt 229,90 EUR **199,95**

2 Fällkeil SAUGUT mit Ratsche

Schluss mit dem mühsamen Keilen! Mit bedeutend weniger Kraft bedienen Sie den SAUGUT Forstkeil. Platten beim Fällschnitt einsetzen und den Keil vorratschen. Sie fühlen, deutlich und bald genug, am Widerstand des Ratschenhebels, wann der Baum zu fallen beginnt. Die Widerhaken der Platten sorgen für sicheren Halt (inkl. zwei Ersatzfederstahlplatten), horizontale Druckkraft max. 6 t, Kraft am 380mm langen Hebel max. 350 N, LxB.H: 445x15x190 mm, Keillänge x Breite: 235x80 mm, nur 10,2 kg Eigengewicht - KEIN zusätzliches Werkzeug, Motor oder Akku notwendig!

Best. Nr. K 7164 **statt 219,90 EUR 199,95**

3 Motorsägenhalter SAUGUT

Neu - einfach - sicher - robust! Kettensägenhalter aus bruchsicherem, elastischem und hoch verschleißfestem Polyurethan, extrem langlebig, sicherer Halt an Seilwinden, Rückewagen, Arbeitsbühnen, Traktoren, Fahrzeugen, ... bis 50 cm Schwertlänge, max. 10 cm breite Schneidgarnitur, 1,3 kg. Best. Nr. K 113839

statt 109,95 EUR 99,95



SETPREIS

4 Forstkeil Set Signumat Eco 6-tlg

6-teiliges Keile SET! Widerstandsfähige und schlagzähe Kunststoffkeile, beste Führung, rutschsicher, guter Vortrieb, langlebig, besteht aus 6 Fällkeile: 3 x 120 x 45 x 19 mm, 2 x 190 x 65 x 26 mm, 1 x 255 x 70 x 29 mm. Best. Nr. K 129378

statt 55,82 EUR **45,95**



NEU

5 Schleifset Kombi Gerät

Feilenhalter mit Rundfeile und Flachfeile, Griff mit Schwertnutreiniger und extra Tiefenbegrenzer Lehre. Ø (mm): 3,6, 4,0, 4,5, 4,8, 5,5 Best. Nr. K 131542

EUR **18,95**



AKTION
statt 19,95
nur **14,99**

8 Kombikanister FAIE

Aus Polyäthylen, sehr stabil, für 6 L Benzin und 3 L Kettenöl, mit einem aufschraubbarem Ausgießstutzen. Best. Nr. K 114

statt 19,95 EUR **14,99**



SETPREIS

6 Vergaser Schraubendreher Satz 5-teilig

Einstellwerkzeug für Vergaser, passend zu den gängigsten Marken und Typen, je 1: Stern-Form, D-Form, Doppel-D-Form, Kreis mit Stift und Kerb-Form; Best. Nr. K 108382 EUR **16,95**



7 Warntafel 'Befristetes Forstliches Sperrgebiet - Betreten verboten!'

Alutafel Ø 40 cm, bedruckt.. Best. Nr. K 34215 EUR **19,95**

AKTION



9 Zündtester Easy

Prüft die Funktion der Zündkerze und Zündspule. Best. Nr. K 128296

EUR **16,95** statt 24,95



10 Kettenhaftöl X97 5 Liter

Mineralisches Gatteröl mit besonders guter Haft- und Schmierwirkung, Viskositätsindex 97, & nbsp; Best. Nr. K 117900

statt 17,99 EUR **14,99**



11 2-Takt-Motoröl mit Dosierer 1 Liter

Qualitäts-2-Takt-Motoröl mit Dosierer für 5 Liter Benzin (1:50) oder 3 L Benzin (1 : 30), selbstgemischt, geringe Rauchentwicklung, für dauerhafte Maximalleistung, für alle 2-Takt Motoren. Best. Nr. K 58982

EUR **14,95** statt 18,95

NEU



12 Absperrbanner Forstarbeiten

Große, gut sichtbare Absperrplane mit Ösen, Warnhinweise und Piktogramme warnen Passanten zuverlässig, Befestigung mittels Seilen (Zubehör), Größe 300 x 80 cm. Best. Nr. K 131046

EUR **69,95**



1 Pheromon Kombiwit® - Buchdrucker u. Kupperstecher für Borkenkäferfallen

Lockt Buchdrucker und Kupperstecher erfolgreich an, verbesserter Wirkstoff mit bis zu 20 Wochen Wirkungsdauer! Ampulle nicht aufschneiden - Wirkstoff diffundiert durch den Kunststoff!
Best. Nr. K 56573

statt 38,95 EUR 29,95

2 Pheromon Pheroprax® Premium Dispenser - für Borkenkäferfallen

verbesserte Formulierung, Füllstand sichtbar, Wirkung: ca. 10 - 12 Wochen, danach zweite Ampulle in die Borkenkäferfalle hängen.
Best. Nr. K 130292

EUR 29,95

3 Pheromon Ipsowit® - Buchdrucker zu Borkenkäferfallen

Wirkung: ca. 6 - 8 Wochen, danach zweiten Dispenser in die Falle hängen.
Best. Nr. K 56570

EUR 21,95

4 Borkenkäferfalle SAUGUT

MultiWit Schlitzfalle - Fangergebnis bei weniger Kontrolle, zum Monitoring oder Massenfang, transparenter Fangbehälter zur einfacheren Kontrolle, (Lieferung ohne Pheromon, Fallensalz und ohne Halterung).
Best. Nr. K 62281

statt 49,95 EUR 44,95



AKTION



5

AKTION

5 AntiSmell Fallensalz zu Borkenkäferfalle

Organisches, natürliches Fangsalz, zur Verwendung als Nassfang bei der MultiWit Borkenkäferfalle / Schlitzfalle, eine Füllung überlagert den Verwesungsgeruch von ca. 20.000 Käfern, weniger Kontrollen notwendig = enorme Zeit- und Kosteneinsparung, Käfer werden schneller abgetötet und können andere nicht mehr warnen, bestehend aus 2x 150 g Fallensalz für ca. 2x 750 ml Gebrauchslösung.
Best. Nr. K 62282

statt 7,49 EUR 5,99



6 Schnitenschutzhose SOMMER KL I Bundhose

Leichte Schnitenschutzhose mit verschließbaren Lüftungsschlitzen: 5 leichte Schnitsschutzeinlagen mit SoFly®-Technologie für perfekten Schutz und hohem Tragkomfort, spezielles Feuchtigkeits- und Lüftungsmanagement, Obermaterial aus Stretchgewebe - nicht geeignet bei strauchigem, stacheligem Bewuchs, Verstärkung im Knie- und Bodenbereich, viele Taschen, Schnitsschutz Type A Klasse 1 (20 m/s), Norm: EN 381-5, Gewicht 1,1 kg, Material: 93% Polyamid / 7% Elasthan, Größen: S-XXL.
Best. Nr. K 80932

EUR 176,95

AKTION



7 Freischneider Sägeblatt 60 Zahn HM

Sägeblatt mit 60 Hartmetall Zähne, sauberer Schnitt, lange Standzeit, perfekt für Durchforstung, auch für verholzte Sträucher und kleine Stämme, Schnittbreite 255 mm, Bohrung: 25,4 mm, Ø (mm): 255, 255 Bohrung (mm): 25,4 Material: 1,4 mm max. Drehzahl (U/min): 8000
Best. Nr. K 73440

statt 24,95 EUR 17,95

AKTION



8 Unkrautbürste Draht 200 mm

Effektive und wendige Unkrautbürste, mit widerstandsfähigen, gedrehten Stahl-Drahtborsten, konisch, 200 mm Außendurchmesser, Bohrung 25,4 / 20,0 mm.
Best. Nr. K 125922

statt 49,95 EUR 14,95



AKTION

9 Markierstab Vinotto® Fiberglas 7 mm x 130 cm gelb

Haltbar - leicht - gut sichtbar, aus Fiberglas zur Markierung von Forstpflanzen, enorme Zeitersparnis beim Ausmähen, nur ca. 90g / Stück, hohe Biegebruchlast, kein Werkzeug zum Setzen nötig. Stück: 1
Best. Nr. K 23674

statt 1,19 EUR 0,79



AKTION

10 Baumschutzgitter 300 Eco Nadelholz 120 cm

Verbiss- und Fegeschutz für Nadelhölzer und Laubhölzer, Maschenweite 2 x 3 cm, Wuchsraumdurchmesser 20 cm, 4-5 Jahre UV-beständig, 120 cm hoch, grün, per Stück.
Best. Nr. K 130950

statt 1,99 EUR 1,59



11 Pfahlramme 100 Pro Honda GX50

Einschlagen fast wie von selbst - Kraft und Leistung, für Pfähle 10 cm Durchmesser, wartungsarmer und umweltfreundlicher Honda 4-Takt Motor mit 35 cm³ und 1,0 KW / 1,36 PS, 820 - 1200 Schläge/min., Gewicht 18,3 kg.
Best. Nr. K 117827

EUR 1199,00
Frachtpauschale: 19,00



12 Erdlochbohrer Zipper ELB70

2-Takt Motor mit 1,65 kW (2,2 PS) Leistung, für Pflanzungen und Zaunbau auf leichten Böden und in gut begehrenbaren Lagen, inkl. 3 Bohrer (100 / 150 / 200 mm, ca. 70 cm lang), Gewicht ohne Bohrer 11,5 kg.
Best. Nr. K 76692

EUR 249,90

AKTION



Inkl. Akku und Ladegerät

1 Stihl Motorsäge MSA 70 C-B 30 cm Akku Set

Set mit der vielseitigen STIHL MSA 70 C, einem Lithium-Ionen-Akku AK 30 S und dem Ladegerät AL 101, ideal für leichte Durchforstungsarbeiten und rund um Haus und Garten einsetzbar, sehr leise, auch ohne Gehörschutz in geschlossenen Räumen einsetzbar, Technische Daten: Schwertlänge 30 cm, Gewicht ohne Akku 2,9 kg, Schalldruckpegel 83 dB (A), Akkulaufzeit: bis zu 45 Min. / 210 Schnitte (10 x 10 Kantholz!). Best. Nr. K 121134

statt 409,00 EUR **389,00**

Husqvarna



AKTION

2 Husqvarna Motorsäge 225i Set 35 cm

Handliches Akku Kettensägen Set, bis zu 60 Minuten reine Schnittzeit, auch für geschlossenen Räume, mit Akku 40-B140 (ca. 60 Minuten Betriebsdauer) und Ladegerät 40-C80. Schwertlänge 35 cm, nur 3,1 kg (ohne Schneidausrüstung und Akku). Best. Nr. K 124992

statt 399,00 EUR **369,00**



AKTION

3 Stubai Scheitersappel mit Alustiel

Leicht mit ergonomisch geschweiftem Alustiel, abrutschsicher durch zusätzlichen Haken am Griff, die geschliffene Sappelspitze zieht optimal ins Holz.

Gewicht (g)	Länge (mm)	Best. Nr.	statt	EUR
450	500	K 77184	92,50	79,95
540	700	K 73054	102,10	89,95
760	900	K 105871	124,30	109,95



AKTION

4 Mobiles Sägewerk für Motorsäge

Ideal zum Schneiden von Holzbrettern und Pfosten in verschiedenen Größen - perfekt für Bauherren, Schreiner und Bastler, Einfaches Handling, geringes Gewicht und leichter Aufbau, Höhe und Breite der Schnitte sind einfach einstellbar (Lieferung ohne Motorsäge).

Arbeitsbreite (mm)	Schwertlänge (cm)	Best. Nr.	statt	EUR
max. 540	35 bis 65	K 119980	179,90	149,95
max. 850	35 bis 90	K 119981	199,90	179,95



5 Forsthelm Stihl Function Basic

Leichter Forsthelm mit großem Nylonvisier. Gehörschutzkapseln in schlanker Bauform mit sehr guter Lärmdämmung. Entlüftungsöffnungen im oberen Bereich der Helmkammer. Pin-Lock-Verschluss für eine einfache Verstellbarkeit des Kopfbandes. Entspricht EN 352, EN 397, EN 1731. Best. Nr. K 100697

EUR **49,95**



6 Baseballmütze schwarz

Hochwertige Schirmkappe mit gesticktem Stihl Logo, Universalgröße mit verstellbarem Kopfband

Best. Nr. K 99863 EUR **3,99**

7 Feuchtemessgerät für Holz und Bau

Klein, handlich und praktisch - echte Kenner arbeiten mit dem Feuchtemessgerät von Stihl! Das beleuchtete Display zeigt die Feuchtigkeit von Brennholz, Bauholz (Paletten), Gips, Zement und auch die Umgebungstemperatur.

Best. Nr. K 121834 EUR **27,95**



8 Stihl Gehölzsneider GTA 26 Akku Set

Vielseitiger Akku-Gehölzsneider für den Rückschnitt von Bäumen und Sträuchern, 10 cm Schnittlänge, rutschfester Bediengriff für perfekte Ergonomie, werkzeugloser Kettenwechsel, mit Ladezustandsanzeige, Set mit 50ml Bio Multioil, Stihl 10,8 Volt Akku AS2 und Ladegerät AL1.

Best. Nr. K 109460 EUR **169,95**



9 T-Shirt Husqvarna marine

Modisches Rundhals-T-Shirt mit Husqvarna Logo, verstärkte Nähte, marineblau, 100 % Baumwolle, Größen M bis XXXL.

Best. Nr. K 81199 EUR **14,95**



AKTION

10 Holz-Abdeckplane 210 g/m², Doppelpackung

Wasserdichtes, UV-stabiles PE Gewebe mit 210 g/m², verstärkter Rand, Ösenabstand 50 cm, grün. Größe 6 x 1,5 m

Best. Nr. K 33770 statt 35,90 EUR **29,95**



Nur solange der Vorrat reicht!

11 Stihl Trimmer FSA 57 Akku Set

Handlicher Akku-Trimmer ideal für Ihre Arbeiten rund ums Haus. Starke Mähleistung, einstellbare Schaftlänge und werkzeuglose Griffverstellung, Tap n Go Mähkopf AutoCut C 3-2 mit 28 cm Durchmesser, Akku - Laufzeit ca. 25 min. Komplett - Set mit Ladegerät AL 101 und Akku AK 10.

Best. Nr. K 110072 EUR **249,95**
Frachtpauschale: 45,00



SETPREIS
Mengenvorteil

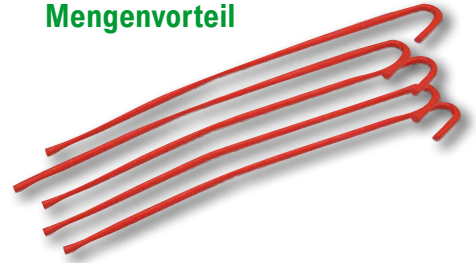

Nr Kuppelschlitzring G8 5er SET

5er SET - Große Öffnung, direkt mit der Kette verbinden, für 8 mm Kette, 4000 daN zul. Zugkraft. Best. Nr. K 129372

statt 49,95 EUR 34,95

Nr Seilgleitbügel G8 5er SET

5er SET - klassische gebogene Form, große Öffnung - einfach in der Anwendung, GB 8, 4000 daN*. Best. Nr. K 129374

statt 49,95 EUR 34,95

Nr Durchstecknadel, Ø 8 mm 5er SET

5er SET - für alle Kettenstärken, 340 mm lang. Best. Nr. K 129371

statt 14,95 EUR 9,99



Nr Kranseilwinde hydraulisch WE 700

Hilfswinde, Kranwinde für den Aufbau am Holzspalter, Rückezange, Polterschild, ATV oder kleinem Rückewagen. Die Winde ist vormontiert mit einer Befestigungsplatte - einfach an ein doppelwirkendes Steuergerät anschließen. Kann für alles verwendet werden, was gezogen werden muss. Anschlüsse: 3/8 Zoll AG/IG. Max. 700 kg Zugkraft bei 175 bar, 1,2 m/s bei 40 L/min., mit 20 mm 5 mm Drahtseil. Best. Nr. K 112391

EUR 869,00



Nr Funkset 20 für mechanische Seilwinde

Set zur Umrüstung einer mechanischen Forstseilwinde auf eine hydraulische Bedienung mit Funksteuerung, Sie benötigen 1 doppel wirkendes, oder 1 einfach wirkendes Ventil mit freiem Rücklauf und eine 12 Volt Versorgung, für Seilwinden mit Einhebel-Bedienung, mit Sicherheits-Schaltung! ACHTUNG: erhöhte Kippgefahr bei Funkbedienung! max. 100 m Funk Reichweite, max. Durchfluss 20 l/min - TIPP: reicht für die meisten älteren Traktor! Best. Nr. K 122640

EUR 999,00

Nr Umlenkrolle PCW 4,5 t

Leichte und robuste Umlenkrolle mit schwenkbaren Seitenteilen, 100mm Rolle aus Aluminium, passend für Seile von 6 bis 13mm, 1,1 kg Gewicht, NICHT für Stahlseile konzipiert! Windenzugkraft max. 4,5 t. Best. Nr. K 78266

EUR 99,95



vormontiert!

Nr Funksteuerung Nimble 4 Set

2 Kanal Funkgerät mit verkabeltem Empfänger und Sender mit Ein- und Aus-Schalter und zwei Funktionen, fix verkabelt, Eingang 2-polig 12 / 24 V, Ausgänge: 2x 3-poligen DIN Stecker. max. 5 A, Schutzart: IP 68. Best. Nr. K 128571

EUR 459,90



AKTION



Nr Kranseilwinde hydr. WE 1700 mit Funk

Kran-Hilfswinde mit Funksteuerung, mit Zahnraduntersetzung, die zum Ausziehen gelöst wird, Steuerventil mit Druckweiterleitung - einfach in einen Hydraulikkreis einbauen, max. 50 L/min., max. 175 bar, komplett Set mit Schläuchen und HY-Stecker, Profi Funkeinheit mit 7-poligem KFZ Stecker fix verkabelt. Für den Aufbau an Seilwinden oder Rückewagen, einem Forstkran, Rückezange oder Polterschild. Max. 1700 kg Zugkraft bei 175 bar, 0,36 m/s bei 40 L/min., große Trommel mit 35 m 8 mm Drahtseil mit Haken. Best. Nr. K 112393

statt 2599,00 EUR 2399,00

Frachtpauschale: 65,00



Nr Portable Winch PCW 3000 Akku Forst Set

Tragbare Akku-Seilwinde bis zu 1000 kg Zugkraft! 1,0-kW-Elektromotor, für spiralgeflochtene Kunststoffseile mit 10 - 13 mm Durchmesser, 8,1 / 10,0 oder 11,6 m/min. Seilgeschwindigkeit, unbegrenzte Seillänge, nur 9,5 kg Eigengewicht, überall und rasch einsetzbar, wartungsfrei und umweltfreundlich, 2,5 Ah Akku reicht für ca. max. 40 Minuten. Dieses Set besteht aus: PCW 3000-Li Winde, 50 Meter doppelt geflochtenes 10 mm Polyesterseil, Seiltasche, Seilendstück, Umlenkrolle, Schnell-Ladegerät, 82 Volt 2,5 Ah Lithium Ionen Akku, 2 x Schraubkarabiner, Baumschoner, Rundschnur, Ösenhaken. Best. Nr. K 128456

EUR 1589,00

Du sparst 80,00



TOP-ANGEBOT
ab **309,00**

Du sparst 50,00

1 Hydraulikpumpe mit Übersetzungsgetriebe

Zum hydraulischen Antrieb von Brennholzspalter, Seilwinden, Forstkräne, usw.

Bestehend aus:

1 Stk. Übersetzungsgetriebe mit Zapfwellenstummel 1:3,8

1 Stk. Hydraulikpumpe Drehrichtung rechts

1 Stk. Pumpenmitnehmer

Lieferung erfolgt in Einzelteilen!

Die Angaben in der Tabelle sind als Beispiel angeführt und entsprechen einer Berechnung von einem Hydraulikzylinder mit dem Innendurchmesser von 100 mm und einer Zapfwellendrehzahl von ca. 350 U/min am Traktor.

BG	Durchfluss (l/min)	Druckkraft (t)	max. Antriebsleistung über Getriebe	Zeit für 1000 mm Hub (sek)	Druck max. (bar)	Best. Nr.	EUR
2	25	20	8,0 kW	21	250	132311	309,00
2	36	14	10,3 kW	13	180	63171	309,00
3	40	20	18,0 kW	12	250	132313	539,00
3	55	17	22,8 kW	9	250	63172	539,00

2 Stecker DIN 12V, 24V, 230V

3-poliger DIN Rechteck-Stecker (Hirschmann) für Wegeventile. Bemessungsspannung AC/DC 250V. Best. Nr. K 28483 EUR **6,49**



AKTION
ab **199,00**

3 Steuerventil 50/1 doppelwirkend 12V elektromagnetische Betätigung

Elektromagnetische Betätigung mit Federrückstellung in Standardausführung. Die Mittelstellung ist mit einem drucklosen Umlauf ausgeführt und die Anschlüsse A, B sind gesperrt. Druckbegrenzungsventil am Anschluss P (Pumpe). Negative Überdeckung der Schieber. Standardausführung der Ventile in Parallelschaltung.

Gewinde DE50: G 3/8 Zoll, G 1/2 Zoll

Gewinde DE80: G 1/2 Zoll, G 3/4 Zoll

1. Schieber Grundstellung: 0

1. Schieber: H/O/S, H/O/S

1. Schieber Ausführung: doppelwirkend, double effert

Betriebs-Druck: 250

Durchfluss (l/min): 50

Durchfluss (l/min): 80

Best. Nr. K 113947

Best. Nr. K 113955

statt **235,00** EUR

199,00

statt **299,00** EUR

259,00

Du sparst 54,00



4 Multikupplung 2-fach Set

Komplett mit Fest- und Loseil, Baugruppe 2, DN10, Druck max. 350 bar, Durchfluss 45 L/min, Anschluss R1/2" IG Best. Nr. K 25386

statt **303,00** EUR

239,00

Du sparst 79,00



5 Multikupplung PSF2 1/2"IG komplett mit Festteil und Mobilteil

Ein Vorteil ist die Austauschbarkeit mit der Fester Multikupplung P206. Es sind nicht nur die beiden Hälften des Multikupplers mit Fester P206 austauschbar, sondern auch die Stecker und Muffen. Baugruppe 2/DN10, Druck max. 250 bar, Durchfluss max. 46 l/min, Anschluss R1/2" IG

Gewinde: G 1/2 Zoll

Anschluss: G1/2" Innengewinde

Durchfluss (l/min): 46, 46

Druck max. (bar): 250

Best. Nr. K 117799

statt **378,00** EUR

299,00



6 Zusatzsteuergerät zu Massey Ferguson Serie 100 & 200 mit 2 Steuerschieber inkl. Schlauchpaket

Die Ausführung ist ein Mobilsteuerblock mit 2 Zusatzsteuergeräten, einem Umschaltventil von Originalhydraulik auf das Zusatzsteuergerät und einem Bedienhebel für die Dreipunkthydraulik über das Zusatzsteuergerät. Die Funktionen des zusätzlichen Steuerventiles sind: Hebel Nr. 1, Umschaltventil von Originalhydraulik auf Zusatzsteuergerät Hebel oben: Traktor Hydraulik Heben unten: Sterung der Hydraulik über das Zusatzsteuergerät Nr. 2, Betätigung der Dreipunkthydraulik ohne Regelhydraulik, wenn mit Hebel Nr. 1 auf Zusatzsteuergerät, Schaltstellung unten, umgeschaltet ist Hebel Nr. 3, Doppelwirkendes Steuergerät Hebel Nr. 4, Doppelwirkendes Steuergerät umschaltbar auf einfachwirkend über den seitlich Umschalhahn auf der Endplatte. Ist der Umschalhahn auf den Sitz eingeschraubt kann der Steuerschieber doppelwirkend verwendet werden. Wird der Umschalhahn auf Anschlag herausgedreht wird die Funktion des Steuerschiebers auf einfachwirkend umgestellt. Der Bedienhebel der Traktorhydraulik/Kraftheber muss auf der Position "Äußere Hydraulik" stehen, damit die Funktion des Zusatzsteuergerätes gegeben ist. Im Lieferumfang sind die Schrauben zur Befestigung am Hydraulikblock enthalten. Ebenso ist ein Schlauchpaket mit 4 Hydraulikschläuchen und passenden Hohlsschrauben, 4 Stk. Kupplungsmuffen mit Staubschutz und eine Halterung für die Kupplungsmuffen zur Befestigung am Differentialgehäuse enthalten.

passend zu Massey Ferguson: 230, 130, 133, 135, 135 V, 148, 152, 155, 158, 165, 168, 175, 177, 178, 185, 188, 20, 202, 203, 204, 205, 2135, 2203, 2205, 235, 240, 245, 250, 260, 265, 275, 285, 290, 298, 30, 3165, 40, 50, 765
passend zu Serie Massey Ferguson: 100, 200, 35, 65, Industrial Best. Nr. K 118537 EUR **598,00**

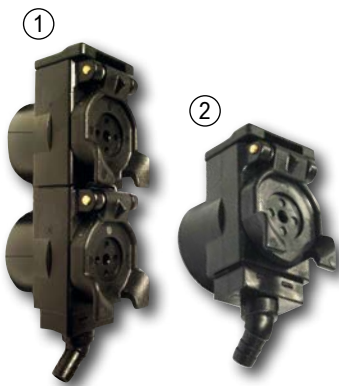

1 FASTER Leckölgehäuse TARV mit Staubdeckel und 45° Leckölablaufstutzen

Leckölablaufgehäuse mit Staubdeckel und 45° Leckölablaufstutzen
BG LA Ø Innen Best. Nr. EUR
(mm) (mm)

3	55	38	K 101642	19,00
3	72	38	K 101643	19,00
3	82	38	K 101644	19,00
3	61	38	K 110461	32,90

2 FASTER Leckölgehäuse TARV einfach mit Staubdeckel und 45° Leckölablaufstutzen

Leckölablaufgehäuse mit Staubdeckel und 45° Leckölablaufstutzen
Ausführung: einfach
BG: 3
Ø Innen (mm): 38, 38
Best. Nr. K 101641 EUR **9,00**



3 Leckölbehälter 0,6L
inklusive Klammer und Y-Schlauchverbinder
verwendbar anstatt John Deere: L100937, L101404
Best. Nr. K 101668 EUR **19,90**

4 PVC Schlauch ø8x11mm schwarz
Ölbeständiger PVC Schlauch mit Innendurchmesser 8mm für Leckölsammelsysteme. Preiseinheit ist 1 Meter.
Ausführung: PVC-Schlauch 8x11mm schwarz
Nenn-Größe: DN8
Best. Nr. K 101666 EUR **1,59**

5 Y-Schlauchverbinder DN08
Nenn-Größe: DN8
Best. Nr. K 101667 EUR **2,85**

Hydraulischer Oberlenker SAUGUT Kat.2 mit Fanghaken und Kugelaug

Komplett mit Anschlussschläuchen (Länge 1m), Steuerkette für Fanghaken, Oberlenkerkugel und Hubanzeige. Inklusive hydraulisch entsperbarem Rückschlagventil (Sperrblock).

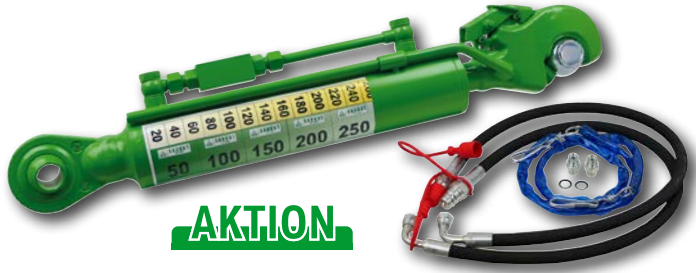

AKTION

8 Hydraulischer Oberlenker SAUGUT Kat.2 mit Fanghaken und Kugelaug, Hub 200mm

Kolben-Ø K = 60mm, Kolbenstange-Ø S 35mm bis ca. 90PS, Druckkraft ca. 5100kg, Zugkraft ca. 3620kg.
Hub (mm): 200
Einbaulänge EL (mm): 535
Rohr-Ø außen (R): 70
Bolzen-Ø mm / Kat.: 25,4/2
Kugelaugen-Breite (mm): 51
Länge max (mm): 735
Länge min (mm): 535
Best. Nr. K 120651
statt ~~199,00~~ EUR **179,00**

Hydraulischer Oberlenker SAUGUT Kat.2 mit Fanghaken und Kugelaug, Hub 250mm

Kolben-Ø K = 70mm, Kolbenstange-Ø S 35mm bis ca. 120PS, Druckkraft ca. 6927kg, Zugkraft ca. 5195kg.
Hub (mm): 250
Einbaulänge EL (mm): 605
Rohr-Ø außen (R): 80
Bolzen-Ø mm / Kat.: 25,4/2
Kugelaugen-Breite (mm): 51
Länge max (mm): 855
Länge min (mm): 605
Best. Nr. K 120652
statt ~~245,00~~ EUR **189,00**



AKTION

9 Hydraulischer Oberlenker SAUGUT Kat.2 mit Fanghaken, Kugelaug und Oberlenkerbügel, Hub 200mm

Kolben-Ø K = 60mm, Kolbenstange-Ø S 35mm bis ca. 90PS, Druckkraft ca. 5100kg, Zugkraft ca. 3620kg.
Hub (mm): 200
Einbaulänge EL (mm): 535
Rohr-Ø außen (R): 70
Bolzen-Ø mm / Kat.: 25,4/2
Kugelaugen-Breite (mm): 51
Länge max (mm): 735
Länge min (mm): 535
Best. Nr. K 123679
statt ~~219,00~~ EUR **192,00**

Hydraulischer Oberlenker SAUGUT Kat.2 mit Fanghaken, Kugelaug und Oberlenkerbügel, Hub 250mm

Kolben-Ø K = 70mm, Kolbenstange-Ø S 35mm bis ca. 120PS, Druckkraft ca. 6927kg, Zugkraft ca. 5195kg.
Hub (mm): 250
Einbaulänge EL (mm): 605
Rohr-Ø außen (R): 80
Bolzen-Ø mm / Kat.: 25,4/2
Kugelaugen-Breite (mm): 51
Länge max (mm): 855
Länge min (mm): 605
Best. Nr. K 123680
statt ~~229,00~~ EUR **198,00**



6 Steckkupplung Push-Pull Fendt M22x1,5 Schott
Push-Pull Kupplung kurze Ausführung zu den Fendt-Serien mit SCR, S4, Gen6.
passend zu Serie Fendt: Vario 300, Vario 500, Vario 700
verwendbar anstatt FASTER: 3CKHF-4SKHT, 3CKHF087/2215F
verwendbar anstatt Fendt: G737960110010
Best. Nr. K 129516 EUR **99,00**



7 Kupplungsmuffe Push-Pull mit Einschraubgewinde und O-Ring
Mit O-Ringdichtung. Zum direkten Anschrauben an Bosch Zusatzsteuergeräte SB23. Passend zu allen Traktortypen mit Bosch SB23 Steuergeräten z.B. Case-IHC, Deutz, JCB-Fastrac, MF, New Holland, Steyr, Valmet, Zetor. Unter Druck kuppelbar!
Gewinde: M22 x 1,5
BG: 3
Nenn-Größe: DN13
L (mm): 111,50 mm
Best. Nr. K 68183
statt ~~69,95~~ EUR **59,90**

10 Zusatzsteuergerät zu Bosch SB7 Hydraulik

Das Zusatzsteuergerät ist ein 5/4 Wegeventil, welches zur Steuerung von hydraulischen Verbrauchern manuell betätigt wird. Es ist ein Vierstellungssteuergerät, dass für doppelt- und einfachwirkende Hubzylinder eingesetzt werden kann. Es besitzt schiebergedichtete Zylinderanschlüsse A und B. Dies bedeutet, dass eine äußerst geringe Leckage bei hohen Lasten zulässig ist. Die Verbraucheranschlüsse A und B befinden sich oben und unten am Gehäuse. Das Gerät hat eine Rasterstellung in der Position Heben, die mit hydraulisch-automatischer Endabschaltung bestückt ist. Schaltet man über die Senkposition weiter, wird die gerastete Schwimmstellung eingeschaltet, die hydraulisch nicht entrastet wird (Verbraucheranschlüsse A und B miteinander verbunden zum Rücklauf). Die Schwimmstellung kann sowohl bei doppelwirkenden als auch bei einfachwirkenden Hubzylindern als gerastete Senkenstellung benutzt werden. Das Zusatzsteuergerät ist während des Betriebes von doppelwirkend auf einfachwirkend umstellbar. Der Bedienungshebel ist im Lieferumfang enthalten. Case-IHC: 844S, 846, 946, 1046, 1146, 1246, 743XL-856XL, 955XL-1055XL. Eicher: Königstiger Fendt: 102, 103, 104, 105, 106, 108, 200S, 300, 304, 305, 306, 307, 308, 309, 310, 311, 312, 395GTA, 600, 610, 611, 612, 614, 615. Kramer: alle Modelle. Lindner: mit Steyr Getriebe. MB-Trac: alle Modelle. Schlüter: alle Modelle. Steyr: Jubiläumsserie mit Regelhydraulik, Plus-Serie, Serie 80.
Gewinde: M18 x 1,5
Durchfluss (l/min): 70, 70
Druck max. (bar): 220
Best. Nr. K 16366
statt ~~399,00~~ EUR **359,00**

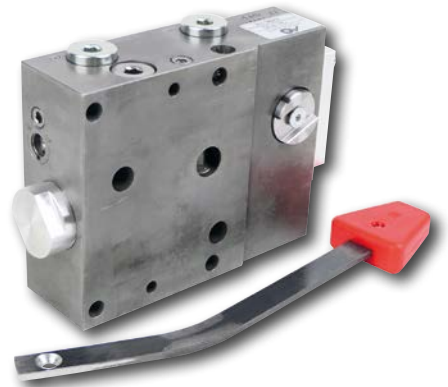

AKTION
statt 659,00
nur **539,00**

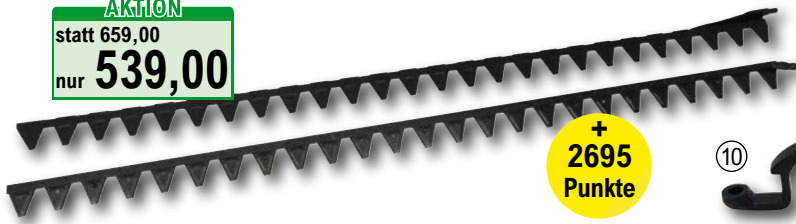

+
2695 Punkte

1 Original Mähmessergarnitur für Doppelmessermäherwerk 6'
1,9m, bestehend aus Obermesser DME1606 A = 5460.055.63 = 262.5990 und Untermesser DME 1606B = 5470.055.61 = 265.5980. Passend zu AEBI TT33 mit Frontmäherwerk, Busatis Heckmäherwerk BM1102, Rasant Nußmüller KombiTrak, Reform Metrac 2002, 2004, 3000 Original Nr. 221.601.920 und vielen mehr.
Best. Nr. K 76221

statt 659,00 EUR **539,00**
Frachtpauschale: 29,00



2 Klinge bidux ESM

Ausführung: glatt
Bohrung (mm): 6,4
Breite (mm): 58
Lochabstand (mm): 42
Länge (mm): 76
Aebi: 3419N
Busatis: 5802.053.01
ESM: 344.1551
Nussmüller Rasant: 3419N
Best. Nr. K 4736 EUR **3,99**
ab 25 Stück **3,49**

3 Klinge Bidux mit Pilz, Original ESM

Ausführung: glatt
Bohrung (mm): 6,4
Breite (mm): 58
Lochabstand (mm): 42
Länge (mm): 76
Aebi: 3420N
Brielmaier: 207.02402.400, 267.1171
Busatis: 5802.054.91
ESM: 267.1171
Best. Nr. K 4737 EUR **6,90**
ab 20 Stück **6,04**



4 Mähmesser Klinge glatt, anstelle von Busatis bidux 5802.053.01, 344.1551

Ausführung: Schröckenfux
Lochabstand (mm): 42
verwendbar anstatt Aebi: 3419N
Busatis: 5802.053.01
verwendbar anstatt ESM: 344.1551
Nussmüller Rasant: 3419N
Best. Nr. K 39014 EUR **2,79**
ab 25 Stück **2,29**

5 Mähmesser Klinge glatt mit Pilz, anstelle von Busatis bidux 5802.054.91, 267.1171

Ausführung: Schröckenfux
Lochabstand (mm): 42
Aebi: 106.3315, 267.1171, 3420N
Brielmaier: 207.02402.400, 267.1171
Busatis: 5802.054.91
ESM: 267.1171
Nussmüller Rasant: 3420N
Best. Nr. K 39015 EUR **5,25**
ab 10 Stück **4,31**

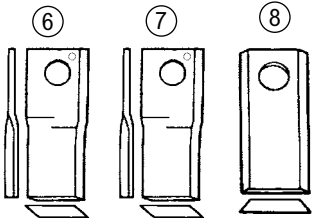

6 Kreiselmäher Klinge

Abmessung (mm): 112 x 49 x 4, 112 x 49 x 4
Loch Ø (mm): 21, 21
passend zu Pöttinger: 305H, 305H, 306F, 306F, 350H, 350H, 8600, 8600, NovaAlpin 261, NovaAlpin 261, NovaCAT 265 H, NovaCAT 265 H
anstatt Fella: 434.969 LI, anstatt Pöttinger: 434.969 LI
Best. Nr. K 64725 EUR **1,57**
ab 25 Stück **1,33**

anstatt Fella: 434.970 RE
anstatt Pöttinger: 434.970 RE
Best. Nr. K 64726 EUR **1,57**
ab 25 Stück **1,33**

7 Kreiselmäher Klinge passend zu Pöttinger

Abmessung (mm): 100 x 49 x 4, 100 x 49 x 4
Loch Ø (mm): 21, 21
passend zu Pöttinger: Cat Alpin 260 mit Klingenhalter, Cat Alpin 260 mit Klingenhalter, Nova Cat 306, Nova Cat 306
anstatt: 434.973 LI, 434.977
Best. Nr. K 44783 EUR **1,59**
ab 25 Stück **1,35**

anstatt: 434.974 RE, 434.978
Best. Nr. K 44784 EUR **1,59**
ab 25 Stück **1,35**

8 Kreiselmäher Klinge

Abmessung (mm): 96 x 40 x 3
Loch Ø (mm): 19
Claas: 978.241.3, 978.241.4
Deutz-Fahr: 0656.1542, 1.1012.030.115.00
Fella: 116.954, 477.740
Krone: 143.698.0
Niemeyer: 570.404
PZ-Zweegers: MT452S
Pöttinger: 434.991, 700.06.165.0
Raspe: RS20-01-331
Welger: 0982.15.06.00, 3208.01.03.44
Best. Nr. K 7903 EUR **0,69**
ab 25 Stück **0,59**



9 Messerführungsarm oben

verwendbar anstatt Busatis: 3840.062.97, GB2610
verwendbar anstatt ESM: 267.1350
Best. Nr. K 53053 EUR **74,00**

10 Messerführungsarm unten

passend zu Busatis: BM 1102, BM 321KW, BM1124, BM1260
verwendbar anstatt Busatis: 3840.075.97, GB2620
verwendbar anstatt ESM: 267.1380
Best. Nr. K 53054 EUR **74,00**

11 Messerführungsarm, oben

Bild: 62
verwendbar anstatt Busatis-ESM: 3840.262.91
Best. Nr. K 10941 EUR **52,90**

12 Messerführungsarm unten, komplett

passend zu Busatis: Doppelmessermäherwerk bidux-System
passend zu ESM: Doppelmessermäherwerk bidux-System
passend zu Reform: Metrac mit bidux Doppelmesserbalken Portalantrieb
anstatt Brielmaier: 267 1360
anstatt Busatis: 3840.274.81, 3840.274.91, 3840.275.91
anstatt ESM: 267.1360
anstatt Köckerling: 267.1360
anstatt Nussmüller Rasant: 267.1360
anstatt Reform: 116.442.951
Best. Nr. K 10944 EUR **169,00**

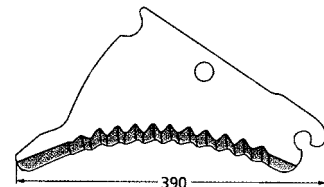

13 Messer zu DEUTZ-FAHR MP130, RP356-0C, VICON RF130, TAARUP, Orkel GP1250

verwendbar anstatt Deutz-Fahr: 1661.3168
verwendbar anstatt Köckerling: 57769
verwendbar anstatt Taarup: VF16613168
verwendbar anstatt Vicon, Gehl: VF1661.3168
Best. Nr. K 37463 EUR **29,00**

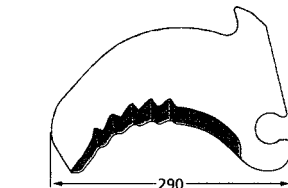

14 Messer passend zu KRONE Round Pack, Vario Pack, Combi Pack, JOHN DEERE

Stärke 5 mm
passend zu John Deere: 565, 568, 570, 572, 575, 578, 580, 582, 590, 592, 678
passend zu Krone: Combi Pack, Fortima, Round Pack, Vario Pack
anstatt John Deere: LCD277761
anstatt Krone: 277.761.0, 277.761.9, 279.349.0, 279.349.1
Best. Nr. K 48752 EUR **29,90**



15 Gleitkufe passend zu Pöttinger NovaCAT, NovaDisc

verwendbar anstatt Pöttinger: 397.60.170.0, 397.60.170.1
Best. Nr. K 50029 EUR **32,90**



16 Gleitkufe links zu Pöttinger

passend zu: NovaCAT 306 F
verwendbar anstatt Pöttinger: 378.60.171.0, 378.60.175.0
Best. Nr. K 50031 EUR **52,90**

17 Gleitkufe rechts zu Pöttinger

passend Pöttinger: NovaCAT 306 F
verwendbar anstatt Pöttinger: 378.60.170.0, 378.60.172.0
Best. Nr. K 50030 EUR **52,90**



18 Gleitkufe anstelle Pöttinger

Passend zu Pöttinger Scheibenmäherwerken NovaAlpin, NovaCAT und NovaDisc. Die Gleitkufe ist lackiert, gehärtet und vergütet.
verwendbar anstatt: 397.60.140.0, 397.60.140.1, 397.60.240.0
Best. Nr. K 124840 EUR **59,90**



19 Gleitkufe rechts

Passend zu Pöttinger Scheibenmäherwerk NovaCAT. Die Gleitkufe ist lackiert, gehärtet und vergütet.
verwendbar anstatt: 397.30.143.1, 397.60.143.0, 397.60.243.0
Best. Nr. K 124841 EUR **59,90**

20 Gleitkufe links

verwendbar anstatt: 397.60.145.0, 397.60.145.1, 397.60.245.0
Best. Nr. K 124842 EUR **59,90**



21 Stützteller ø354mm

Stützteller (Mittelteller) passend zu Pöttinger Trommelmäherwerk Eurocat. Das Stützteller ist lackiert, gehärtet und vergütet.
verwendbar anstatt: 348.65.010.0
Best. Nr. K 124843 EUR **95,90**

1 Großballenzinken Standard, Doppel-T-Profil

Gewinde	Länge (mm)	passende Buchse, Nr.	Best. Nr.	EUR
M22 x 1,5	1100	2278	K 17706	42,90
M22 x 1,5	1200	2278	K 48701	52,90
M22 x 1,5	1400	2278	K 18597	59,90

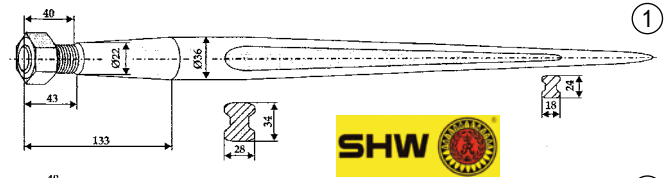

2 Schwerlastzinken Standard, Vierkantprofil

Aus Federstahl 55Si8 teilweise C45. Alle Zinken mit konischer Mutter und Qualitätsgarantie.

Gewinde	Länge (mm)	passende Buchse, Nr.	Best. Nr.	EUR
M28x1,5	1000	2280, 37656	K 7275	59,90
M28x1,5	1250	2280, 37656	K 7277	71,90
M28x1,5	1400	2280, 37656	K 18596	79,00
M28x1,5	810	2280, 37656	K 15062	52,90

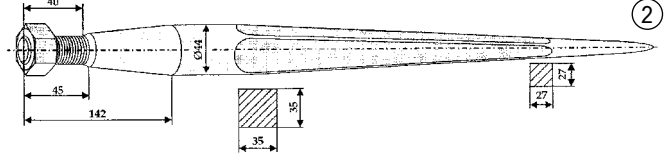

3 Einschweißbuchse 120x60 mm

Zu Zinken 15062, 7275, 7277, 18596
Best. Nr. K 37656 EUR **23,90**

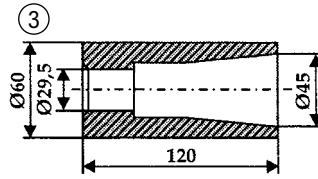

4 Einschweißbuchse 145x57 mm

Zu Zinken 18596, 7275, 7277, 15062
Best. Nr. K 2280 EUR **21,70**

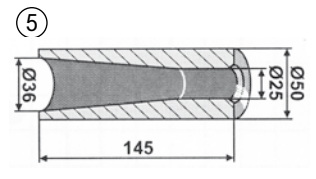
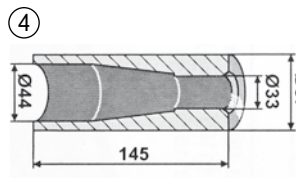

5 Einschweißbuchse 145x50 mm

Zu Zinken 17706, 18597
Best. Nr. K 2278 EUR **17,50**

6 Übergang Kugel Italienisches System auf Storz-Kupplung

Übergang von Kugel Italienisches System auf Storz-Kupplung. Zum Ankuppeln an Güllefässer von Feuerwehrschräuchen oder Bewässerungsschräuchen mit Storz-Kupplungen an dem vorhandenen Becheranschluss mit Haken.

Ausführung	Knaggenabstand X (mm)	Nenn-Größe	Ø D (mm)	Best. Nr.	EUR
auf A-Kupplung	133	DN100	130	K 114272	59,00
auf A-Kupplung	133	DN120	150	K 114273	65,90
auf A-Kupplung	133	DN150	180	K 114274	85,00
auf B-Kupplung	89	DN100	130	K 114269	57,90
auf B-Kupplung	89	DN120	150	K 114270	59,90
auf B-Kupplung	89	DN150	180	K 114271	71,90
auf C-Kupplung	66	DN100	130	K 102610	59,90
auf C-Kupplung	66	DN120	150	K 102609	62,90
auf C-Kupplung	66	DN150	180	K 106921	72,90



7 Übergang Kugel System Bauer auf Storz-Kupplung

Übergang von Kugel System Bauer auf Storz-Kupplung. Zum Ankuppeln an Güllefässer von Feuerwehrschräuchen oder Bewässerungsschräuchen mit Storz-Kupplungen an dem vorhandenen Becheranschluss.

Ausführung	Knaggenabstand X (mm)	Nenn-Größe	Ø D (mm)	Best. Nr.	EUR
auf A-Kupplung	133	HK108	145	K 103793	87,90
auf A-Kupplung	133	HK133	158	K 107201	119,00
auf A-Kupplung	133	HK159	180	K 110644	149,00
auf B-Kupplung	89	HK108	145	K 107150	85,00
auf B-Kupplung	89	HK133	158	K 114283	109,00
auf B-Kupplung	89	HK159	180	K 114284	135,00
auf C-Kupplung	66	HK108	145	K 109909	85,00
auf C-Kupplung	66	HK133	158	K 110162	109,00
auf C-Kupplung	66	HK159	180	K 114282	135,00

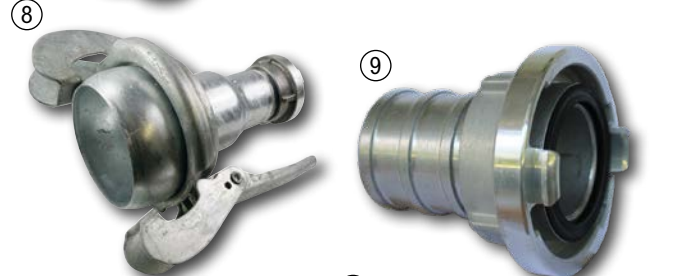

8 Übergang Kugel System Perrot auf Storz-Kupplung

Übergang von Kugel System Perrot auf Storz-Kupplung. Zum Ankuppeln an Güllefässer von Feuerwehrschräuchen oder Bewässerungsschräuchen mit Storz-Kupplungen an dem vorhandenen Becheranschluss.

Ausführung	Knaggenabstand X (mm)	Nenn-Größe	Ø D (mm)	Best. Nr.	EUR
auf A-Kupplung	133	DN108	154	K 114291	67,00
auf A-Kupplung	133	DN133	179	K 114292	97,00
auf A-Kupplung	133	DN159	210	K 114293	105,00
auf B-Kupplung	89	DN108	154	K 114288	57,90
auf B-Kupplung	89	DN133	179	K 114289	82,90
auf B-Kupplung	89	DN159	210	K 114290	79,00
auf C-Kupplung	66	DN108	154	K 114285	59,90
auf C-Kupplung	66	DN133	179	K 114286	82,00
auf C-Kupplung	66	DN159	210	K 114287	82,00



9 Storz-Kupplung mit Schlauchtülle

Storz Kupplung (Feuerwehrenschräuch) mit Schlauchtülle. Die Saugkupplung ist aus Aluminium-Guss mit einer Nitril-Kautschuk Dichtung. Hergestellt in Deutschland.

Ausführung	Knaggenabstand X (mm)	Schlauch	Außen-Ø Tülle	Best. Nr.	EUR
110-A	133	4"	100	K 114258	37,95
75-B	89	3"	75	K 42788	20,90
75-B	89	2 1/2"	65	K 114257	20,90
52-C	66	6/4", 1 1/2"	38	K 32326	14,00
52-C	66	2"	52	K 59556	14,50
52-C	66	5/4", 1 1/4"	32	K 110967	14,00
52-C	66	1 3/4"	45	K 114255	14,00

10 Schlauchgarnitur 2" C-Kupplung Profi

Profi Flachschräuch mit 20 m Länge. Innendurchmesser 52 mm. Abriebfester und stabiler Schlauch für lange Lebensdauer, Temperaturbereich -30 bis +80° C. Betriebsdruck 13 bar, Berstdruck 40 bar. Komplett mit 2 Storz C-Kupplung.
Ø Innen (mm): 52
Best. Nr. K 106615 EUR **179,90**

Schlauchgarnitur Profi 3" Storz B - 20m

Hochwertiger Flachschräuch 3Zoll/75mm in Leuchtorange. Länge 20 m. Komplett mit 2 Storz B-Kupplung.
Ø Innen (mm): 75
Best. Nr. K 106634 EUR **278,00**

11 Schlauchgarnitur 2 Zoll 20 m

Bau-Flachschräuch aus Polyester-geflecht mit PU-Innenbeschichtung, Betriebsdruck 10 bar. Komplett mit 2 Storz-C-Kupplung.
Best. Nr. K 23070 EUR **79,95**

Schlauchgarnitur 3' 20 m

Komplett mit Storz-B-Kupplungen.
Best. Nr. K 57895 EUR **159,50**

12 Syphonsicherung mit geradem Anschluss

Die Syphonsicherung dient zur Absicherung des Güllekompressors gegen das Ansaugen von Gülle, wenn keine Überlaufsicherung vorhanden ist oder diese außer Funktion ist.

Ø (mm)	Best. Nr.	EUR
50	K 53483	169,00
60	K 53485	179,00
75	K 612	209,00
80	K 613	219,00



bis
4375 Punkte

1 Freisicht Palettengabel 2 t mit EURO-Aufnahme

Mit 4 eingeschweißten Buchsen zur Aufnahme von Frontladerzinken mit Gewinde M22 (FAIE Nr. 17706). Gefertigt aus Feinkornstahl QSTE380. Tragkraft 2 t, Trägerbreite 1200 mm, Gabelzinken 80x40 mm FEM II-Norm - ISO2A. Lieferumfang: 1 Stk. Palettengabelträger und 2 Stk. VETTER Gabelzinke ISO 2A

Breite (mm)	Gewicht (kg)	Länge Gabelzinke (mm)	Tragfähigkeit (kg)	Querschnitt Gabelzinke (mm)	Best. Nr.	EUR
1200	137,80	1000 mm	2000	80x40 mm	K 114346	835,00
1200	142,80	1100 mm	2000	80x40 mm	K 110526	849,00
1200	147,80	1200 mm	2000	80x40 mm	K 25390	875,00

Frachtpauschale: **65,00**

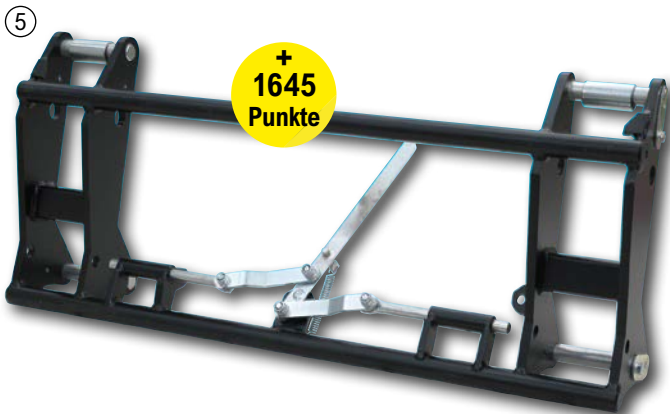

+
1645 Punkte



nur **199,00**

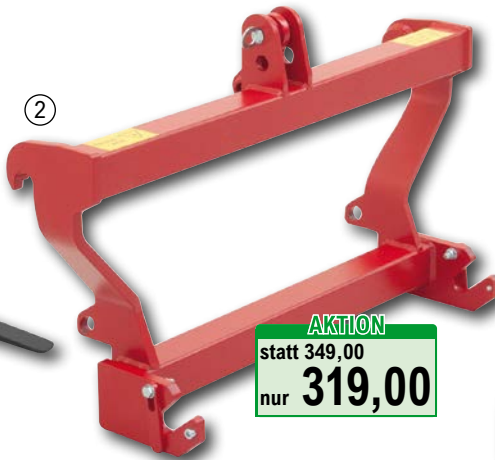

AKTION
statt 349,00
nur **319,00**

2 EURO-Dreipunktadapter Kat.2

Freisichtadapter von EURO-Aufnahme am Frontlader auf Geräte mit Dreipunktaufnahme Kat. 2. Sehr robuste und leichte Ausführung. Der Euroadapter von Schneider bietet die Möglichkeit, vorhandene Werkzeuge und Geräte mit der Kategorie 2 Dreipunktaufnahme am Frontlader mit Euroaufnahme zu nutzen. Der kurze obere Oberlenker, welcher in zwei Steckplätzen verwendet werden kann, und die unteren verriegelbaren Dreipunktaufnahmen gewährleisten eine sichere Handhabung der Werkzeuge und Geräte mit dem Adapter.

Tragfähigkeit 1000 kg, Gewicht 50 kg
Best. Nr. K 72434 EUR **319,00**
Frachtpauschale: **49,00**

3 Palettengabelgreifer

zur Aufnahme für Palettengabelträgererrahmen FEM 2/ISO 2. Der hydraulische Niederhalter ist durch eine Klemmverbindung schnell auf dem Gabelträger an- und abgebaut. Inklusive Hydraulikschläuche und Stecker, Öffnungsweite 1340 mm, Gewicht 75 kg, Palettengabelträger-Aufnahme ISO-2/FEM2, konische Aufnahme, Weite 383 mm.

Best. Nr. K 29014 EUR **795,00**
Frachtpauschale: **65,00**

4 Schnellwechselrahmen für Frontlader Kat.2(85 cm) und Kat.3(102 cm) mit hydraulischer Verriegelung

Einfaches und schnelles An- und Abkuppeln für Arbeitsgeräte am Frontlader der Kategorie 2 (85 cm) und 3 (102 cm). Die oberen Aufnahmebolzen ermöglichen durch Umstecken eine individuelle Kippwinkelverstellung. Weiters verfügt der Schnellwechselrahmen über eine hydraulische Verriegelung. Die Hydraulikschlauchleitungen mit einer Länge von 1,5 m sind im Lieferumfang enthalten. Die Leitungen haben einen Anschluss mit einer M18x1,5 mm Überwurfmutter - 12L-Anschluss. Aufnahmebolzen frontladerseitig 30 mm, Aufnahmebolzen geräteseitig 40 mm, Anbaubreite der Frontladerschwinge Innen minimal 855 mm und außen max. 1120 mm, Verriegelungsbolzen-Ø 20 mm, Gesamtbreite 1165 mm, Gewicht 53 kg. Bei einem Lastschwerpunkt von 800 mm beträgt die Tragkraft ca. 3000 kg. Der Schnellwechselrahmen ist als Ersatz für OEM-Frontladerwechselrahmen geeignet.

Best. Nr. K 127031 EUR **498,00**
Frachtpauschale: **49,00**



+
3975 Punkte

5 FAIE Schnellwechselrahmen EURO Aufnahme mit zentraler Verriegelung

Einfaches und schnelles An- und Abkuppeln für Arbeitsgeräte am Frontlader der Kategorie 2 und 3. Die oberen Aufnahmebolzen ermöglichen durch Umstecken eine individuelle Kippwinkelverstellung. Weiters verfügt der Schnellwechselrahmen über eine mechanische Zentralverriegelung. Aufnahmebolzen frontladerseitig 30 mm, Aufnahmebolzen geräteseitig 40 mm, Anbaubreite der Frontladerschwinge Innen minimal 860 mm und außen max. 1120 mm, Verriegelungsbolzen-Ø 20 mm, Gesamtbreite 1159 mm, Gewicht 60 kg. Bei einem Lastschwerpunkt von 800 mm beträgt die Tragkraft ca. 3000 kg.

Ausführung: lackiert
Best. Nr. K 64348 EUR **329,00**
Frachtpauschale: **49,00**

6 Führung U-Profil der Verriegelungsbolzen zu Schnellwechselrahmen

Das U-Profil kann auf jeden Schnellwechselrahmen aufgeschweißt werden, um die hydraulische Verriegelung Faie Nr. 79158 verwenden zu können. Die Führungen der mechanischen Verriegelung, falls diese nicht entsprechen, werden vom Rahmen heruntergeschnitten und das U-Profil neu aufgeschweißt.

Best. Nr. K 103099 EUR **9,99**

7 Umrüstsatz SWR hydraulische Verriegelung

Zum Umrüsten der mechanischen Verriegelung auf eine hydraulische Verriegelung der Arbeitsgeräte mit einem doppelwirkenden Zylinder. Inklusive 1,5 m Schlauch, Anschluss M18x1,5/12L Überwurfmutter. Wir weisen Sie darauf hin, dass der hydraulische Steuerkreis für den Verriegelungszylinder in der Durchflussmenge auf 10-15 L/min. und der max. Druck auf 160bar beschränkt werden soll.

Hub (mm): 150
L min - L max: 714 - 864 mm
Länge (mm): 714
Ø Bolzen (mm): 20
Best. Nr. K 79158 EUR **199,00**

1 Ballengabel mit Euro- und Dreipunktaufnahme, 2 Zinken

hochwertige Federstahlspieße, 1100 mm lang, dickwandiges Spießtragrohr mit eingeschweißten Konushülsen, Abstand der Zinken 680 mm, Rahmengröße 1080x500 mm, Tragfähigkeit 1000 kg, Gewicht ca. 58 kg. Ohne Zubehör für die Dreipunktaufnahme.
Best. Nr. K 20835 EUR 369,00
Frachtpauschale: 59,00

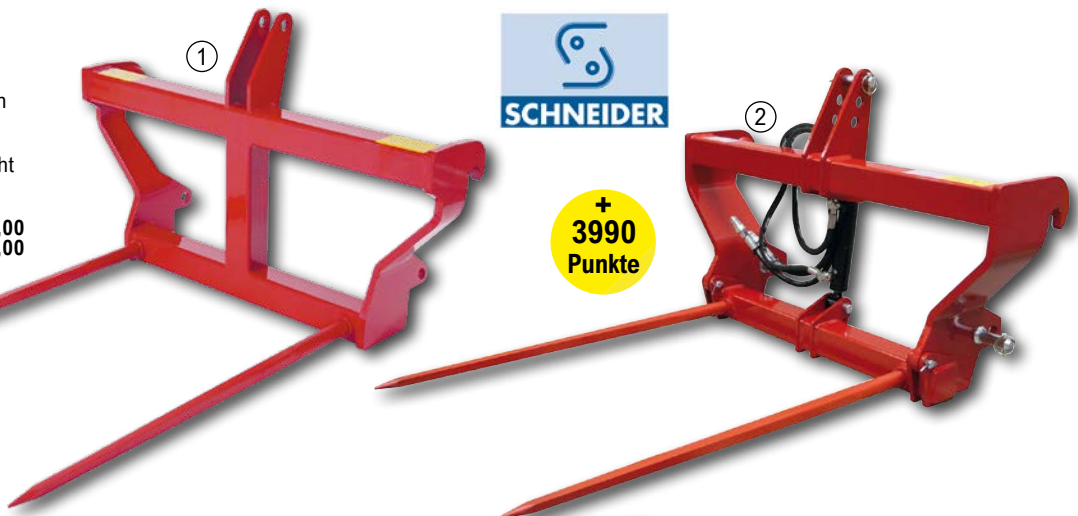

+
3990
Punkte

2 Ballengabel hydraulisch klappbar mit Dreipunkt- und EURO-Aufnahme

Die hydraulisch klappbare Ballengabel mit 2 Zinken ist mit einer Dreipunkt- und EURO-Aufnahme ausgestattet. Das dickwandige Zinkentragrohr mit den eingeschweißten Konushülsen kann hydraulisch nach oben geklappt werden. Dadurch ist kein Zinkenschutz für den Straßentransport notwendig. Die hochwertigen vierkant Federstahlzinken in der Länge von 1100mm haben ein M22x1,5 mm Gewinde und sind mit einer Traglast bis 1000kg belastbar. Der Abstand der Konushülsen für die Zinken im Tragrohr beträgt 660 mm. Im Lieferumfang sind die Federstahlzinken, die Hydraulikleitungen und die Kupplungsstecker BG3 enthalten. Breite (mm): 1080
Gewicht (kg): 81
Höhe (mm): 730
Tragkraft (kg): 1000
Best. Nr. K 127032 EUR 798,00
Frachtpauschale: 49,00



Mit EURO und Dreipunktaufnahme für Front- und Hecktrieb

+
6990
Punkte

3 Rundballengabel hydraulisch verstellbar mit Euronorm- und Dreipunktaufnahme

Die Rundballengabel läßt sich hydraulisch auf unterschiedliche Ballengrößen einstellen. Schonende Behandlung der Silageballen durch auf den Schwerlastzinken aufgesteckten drehbaren Stahlrohren. Nach dem Abnehmen der Stahlrohre können die Schwerlastzinken zur Aufnahme von Ballen verwendet werden. Anbau am Frontlader über Euro Aufnahme oder Anbau an der Dreipunkt möglich, Traglast max. 1000 kg, Öffnungsweite 550-1700 mm, Lieferumfang: Trägerrahmen inklusive Hydraulikzylinder und Schläuche mit Kupplung, Schwerlastzinke 1200 mm mit aufgesteckten, drehbaren Stahlrohren, Gewicht 140 kg.
Best. Nr. K 101871 EUR 1398,00
Frachtpauschale: 79,00

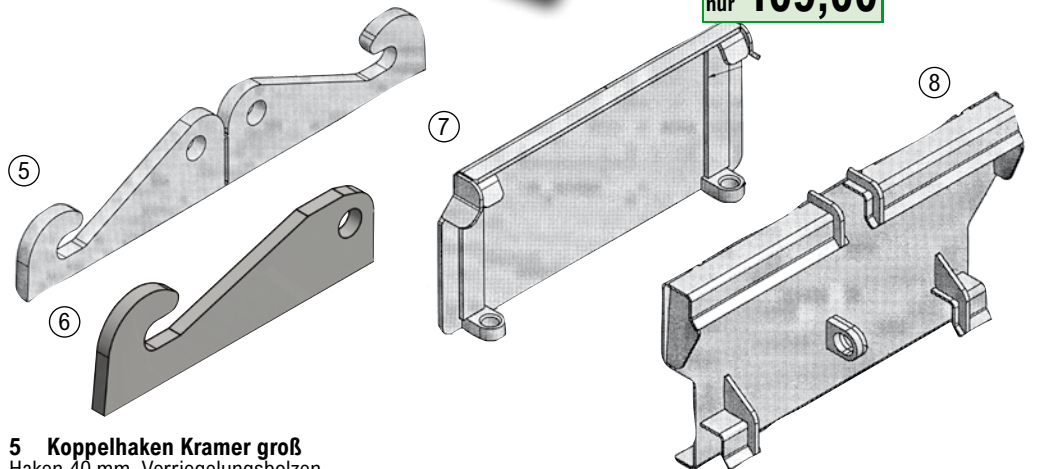

AKTION
statt 119,00
nur **109,00**

4 Ballengabel verstellbar mit Tragrohren

Mechanisch verstellbare Gabel mit Tragrohren 1200 mm lang. Die Tragrohre sind für den Straßentransport hochklappbar. Mit EURO und Dreipunktaufnahme für Front- und Heckbetrieb, Öffnungsweite 900-1100 mm in 50 mm Schritten verstellbar, Ballengröße 900-1500 mm, Material Feinkornstahl QSTE380, Gewicht 90 kg, Traglast max. 1000 kg.
Best. Nr. K 77966 EUR 699,00
Frachtpauschale: 65,00

5 Koppelhaken Kramer groß
Haken 40 mm, Verriegelungsbolzen 40 mm, Lochabstand 280 mm, 1 Paar
Best. Nr. K 109542 EUR 149,00

6 Koppelhaken Weidemann klein
zum Anschweißen, 40,2x38x322 mm, 1 Paar
Stärke (mm) Best. Nr. EUR
20 K 29110 98,00
25 K 102429 139,00

7 Koppelplatte Avant
Grundplatte mit Avant-Aufnahme
Material: S355
Stärke (mm): 8 mm
Best. Nr. K 109538 EUR 109,00

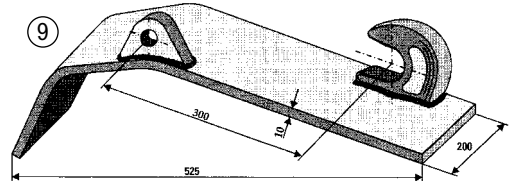

8 Koppelplatte für Schaffer Hoflader, Formrohraufnahme
Koppelplatte zum Anschweißen zur Aufnahme von Werkzeugen und Geräten mit dem Schaffer Hoflader mit Formrohraufnahme.
Best. Nr. K 109546 EUR 179,00

9 Schnellwechselplatte EURO Aufnahme
Zum Anschweißen an allen Anbaugeräten, starke Ausführung mit Breite 200 mm. Lieferung 1 Paar
Best. Nr. K 30804 EUR 129,00



1 Sitzpolster passend für Steyr T80,T84,T86 (15, 18, 30, 36 PS)
Kunstleder schwarz, BxTxH:
41x42x35 cm.
Best. Nr. K 844 EUR 77,50



2 Traktorsitz / Schleppersitz KLEPP 1050E
Spezialsitz für Steyr und Case-IHC mit Schienenabstand 270mm, mit Verstellschienen, Gewichtseinstellung 50-120kg, Monroe-Meyson Stoßdämpfer, Kunstleder genäht mit eingearbeiteter Leinwand im Bezug, 3-fach Höhenverstellung
Best. Nr. K 116873 EUR 258,50



3 Traktorsitz / Schleppersitz VARIO mit Seitenstützen
5-fache Neigungsverstellung der Grundplatte 0° - 27°. Kunstleder, Gewichtseinstellung 50-120 kg, Federung mit Gasdämpfer, Längsverstellung, BxHxT: 560x517x550 mm, Grundplatte BxT: 212x348 mm.
Best. Nr. K 35474
statt 98,50- EUR 89,95



AKTION



4 Fahrzeugsitz Grammer MSG 95G/721 12 V
Luftgefederter Komfort-Fahrersitz - Sonderedition - mit 12 V Kompressor, Federweg 100 mm, Gewichtseinstellung: halbautomatisch, Dämpfer NICHT einstellbar, Höheneinstellung stufenlos 60 mm luftunterstützt, Längs-Horizontalfederung, blockierbar, Längsverstellung 210 mm, Rückenlehnen-Neigungseinstellung, Lendenwirbelstütze mechanisch einstellbar, Sitzkissenbreite: 480 mm, Armlehnen: höhenstellbar, klappbar, Länge 270mm, Spurmaß: 260 mm, Bezug: Stoff Ferrara grau, Dokumentennetz, Maße: Breite: (incl. Armlehnen) 610 mm, Höhe: 745 mm, Tiefe: 608 mm
Best. Nr. K 129426 EUR 879,50
Frachtpauschale: 45,00



5 Fahrzeugsitz ACTIVO PLUS mechanisch
mit Armlehnen, mit Rückenverlängerung, hochwertiger, ergonomischer Komfortsitz mit horizontaler Grundplatte, Kugellagerung, Velourstoff schwarz
Technische Daten: Federweg: 100mm, Gewichtseinstellung: 50-120kg, Höhenregulierung: 60mm, Längsverstellung: 240mm, Rücklehnenverstellung: 0°-15°, Breite (ohne Armlehnen): 507 mm, Höhe: 691 - 841 mm, Tiefe: 580 mm
Best. Nr. K 73094
statt 629,00 EUR 449,00
Frachtpauschale: 45,00

6 Kindersitz Bambino
Eignet sich für Kinder bis zum schulpflichtigen Alter. Der Sitz kann bis zu 40 kg Körpergewicht eingestellt werden. Inkl. 5-Punkt-Gurt, abnehmbare Grundplatte, geschäumte Polsterung mit PVC-Überzug, Höhenverstellung. Sitz mit Federung LxHxB: 370x400x360 mm, Federweg 70 mm, wartungsfreie Kugellager, mit Stoßdämpfer. Für die Mitnahme von Personen/Kindern auf öffentlichen Verkehrsflächen beachten Sie bitte die geltenden Vorschriften!
Best. Nr. K 48683
statt 369,90 EUR 349,00
Kopfstütze zu Sitz Bambino
Best. Nr. K 60449 EUR 47,90



7 Sitzschale komplett
für Kleintraktore, Aufsitzmäher,... Kunstleder, mit Verstellschienen BxHxT: 394x370x460 mm, Schienenabstand 130 mm.
Best. Nr. K 37739
statt 77,00 EUR 68,50

8 Sitzschale KAB P2
Sitzschale mit Stahlkonsole, Kunstlederbezug, Belüftungsrillen und Entwässerungslöcher, incl. 4 Fixiermuttern, für z.B. Rasentraktore, Kehrmaschinen, Forst-, Ladekräne, etc. Maße BxTxH: 490x435x320mm
Best. Nr. K 101518 EUR 189,50



AKTION

1 Unterlenker-Fanghaken
CBM, Kat. 2S bis max. 66 kW / 90 PS

Erstausrüsterqualität, sichere Verriegelung, leichte Entriegelung, L:82mm
 L (mm): 82 mm
 Best. Nr. K 35818
 statt ~~129,50~~ EUR **99,50**



3 Fangbüchse HRC58

Extra gehärtet, sehr verschleißfest, Härtegrad HRC58, schwarz brüniert.
 Ausführung Best. Nr. EUR
 Kat. 2 K 21883 **13,80**
 Kat. 3 K 21885 **17,75**
 Kat. 3-2 K 21884 **16,50**

2 Fangkugel HRC58

Extra gehärtet, sehr verschleißfest, Härtegrad HRC58, schwarz brüniert.
 Ausführung Best. Nr. EUR
 Kat. 2 K 21887 **6,99**
 Kat. 3 K 21890 **9,50**
 Kat. 3-2 K 21888 **9,50**



SETPREIS



4 Klapp-Federvorstecker-Set SAUGUT

50 Stk. Packung, gemischt.
 Best. Nr. K 43356 EUR **11,95**



7 Schnellhubstütze verzinkt

Stützlast 175 kg, Außenrohr rund Ø 48 mm, (ohne Klemmhalter).
 Höhe (mm) Best. Nr. EUR
 600 K 46468 **13,95**
 700 K 110380 **14,95**



8 Klemmhalter Ø 48 mm

für PKW-Stützrad und Hubstütze
 Best. Nr. K 6606 EUR **5,99**

9 Klemmhalter Ø 60 mm

für PKW-Stützrad
 Best. Nr. K 43591 EUR **15,40**

10 Stützrad für PKW-Anhänger, verzinkt, Vollgummirad

Ohne Klemmhalter.

Höhe (mm)	Hub (mm)	Ø Rohr (mm)	Stützlast (kg)	Rad	Best. Nr.	EUR
630	220	48	150	200x50	K 43701	24,95
650	230	60	250	220x70	K 43703	59,90

11 Stützrad mit Stahlblechrad

Mit halbautomatischem Klappvorgang, Federverriegelung.

A (mm)	B (mm)	D (mm)	E (mm)	Hub (mm)	Ø Rohr (mm)	Stützlast (kg)	Rad	Best. Nr.	EUR
330	460	940	185	300	70	1000	275x70	K 10426	115,00
380	500	1040	185	300	90	1500	310x90	K 62856	159,50



AKTION
 ab **74,95**

SAUGUT
 BY FAIE

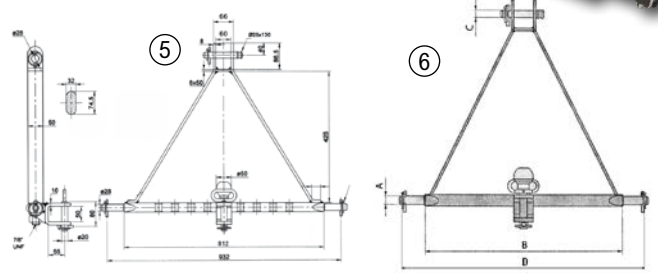

5 Ackerschienendreieck SAUGUT Kat.2 verdrehsicher

Mit Anhänger-Kugelbolzen 50 mm und Anhänger-Zugmaul, verdrehsicher, Ackerschiene 932 mm, 9 Bohrungen 28 mm, nicht homologiert (keine StvO Zulassung)
 Best. Nr. K 99475
 statt ~~89,90~~ EUR **76,50**

6 Ackerschienendreieck SAUGUT Kat.1 verdrehsicher

Mit Anhänger-Kugelbolzen 50 mm und Anhänger-Zugmaul, verdrehsicher, A: 22 mm, B: 661 mm, C: 19 mm, D: 775 mm (keine StvO Zulassung)
 Best. Nr. K 100243
 statt ~~79,95~~ EUR **74,95**

simol

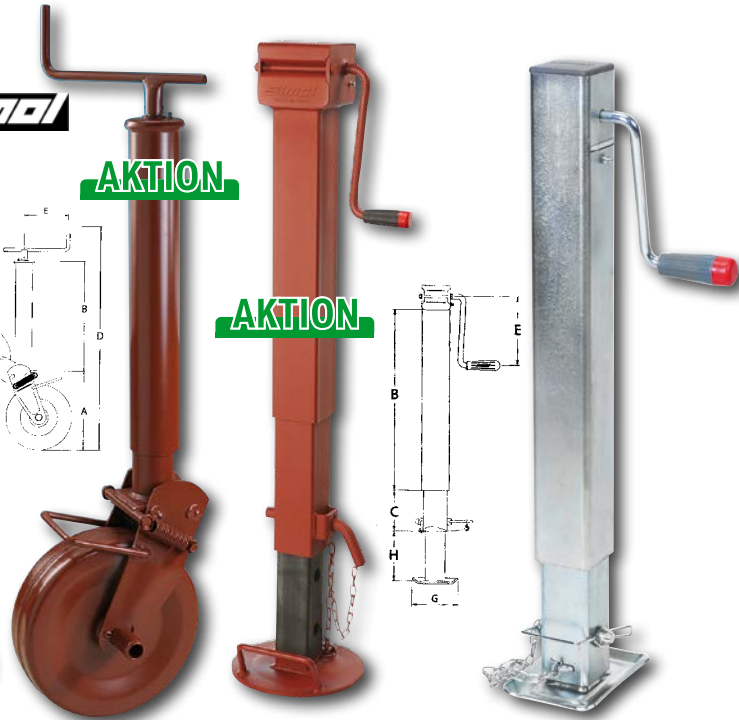

AKTION

AKTION

12 Stützfuß mit Kurbel dreistufig

mit zusätzlichem Verstellbereich (H), Höhe (eingefahren) 680 mm
 B (mm): 500
 H (mm): 276
 C (mm): 290
 E (mm): 225
 G (mm): 220
 Stützlast (kg): 2500
 Rohr: VK80
 Best. Nr. K 15732
 statt ~~479,90~~ EUR **145,00**

13 Stützfuß mit Kurbel dreistufig

mit zusätzlichem Verstellbereich (H), Höhe (eingefahren) 630 mm
 B (mm): 460
 C (mm): 370
 E (mm): 170
 G (mm): 120x165
 H (mm): 340
 Rohr: VK70
 Stützlast (kg): 1500
 Best. Nr. K 56095 EUR **129,90**



1 Werkzeugkasten

Metallausführung blank, mit Verschlussklammer, Größe: LxBxT
Größe (mm): 300 x 200 x 150
Best. Nr. K 60205 EUR **29,95**

2 Werkzeugkasten

415x120x130 mm, robuste Stahlausführung, lackiert, absperrbar, überall einsetzbar, Montagebohrungen (für fixe Befestigung) auf der Rückseite.
Best. Nr. K 48705 EUR **39,90**



3 Reifen Reparatur Set 40-tlg.

Praktisches Set zur Reifenreparatur mit Vulkanisierungstreifen, Ahlen, Ventileinsätze und Versiegelungsmittel. Für alle schlauchlosen Reifen (nicht für Traktor- und LKW Reifen)
Best. Nr. K 103796 EUR **49,80**



5 Linseal Reifendichtmittel

Dichtet Durchstöße von bis zu 15 mm Gegenstand-Ø und auch Luftverlust zwischen Reifen und Felge ab. Einsatzbereich: alle Luftreifen außer Fahrzeuge über 80 km/h. Beschlauchte Reifen müssen vorbeugend befüllt werden. Schlauchlose Reifen können vorher oder nachher befüllt werden. 1Liter Flasche
Best. Nr. K 46092 EUR **13,95**

Linseal Reifendichtmittel

Inhalt 25 Liter Kanister
Best. Nr. K 46093 EUR **249,50**
Frachtpauschale: **45,00**



4 Schlauch Reparaturset TT11

9-teilig, 7 Flicker, 1 Tube SVS-Lösung 5 g, 1 Raupapier. Für Fahrräder, Schiebetruhen, Kreiselheuer,...
Best. Nr. K 39743 EUR **8,25**

Schlauch Reparaturset TT12

12-teilig, mit 10 Flicker, 1 Tube SVS-Lösung 10 g, 1 Raublech. Für KFZ, Anhänger,...
Best. Nr. K 63841 EUR **13,85**

Schlauch Reparaturset TT20

26-teilig, mit 17 Flicker, 1 Tube SVS-Lösung 25 g, 3 Raubleche, 3 Ventileinsätze kurz, für Land-/Baumaschinen.
Best. Nr. K 63842 EUR **31,40**

6 Rad komplett mit Felge AW-Profil

Spezieller Grünlandreifen besonders widerstandsfähig mit guter Seitenstabilität, für Anhänger in Land-Forstwirtschaft,.. schlauchlos

Breite (mm)	Dimension	ET	Lagen	PR (mm)	Ø (mm)	bei 40 km/h	Rad-anschluss	Best. Nr.	EUR
280	10.0/75-15.3 (260/75-15.3)	0	10	760	1550 kg	6/160/205 K 73071			199,90
280	10.0/75-15.3 (260/75-15.3)	0	14	760	1950 kg	6/160/205 K 73072			229,50
280	10.0/75-15.3 (260/75-15.3)	-5	22	760	2800 kg	6/160/205 K 99882			349,00
296	11.5/80-15.3 (300/80-15.3)	-5	14	844	2430 kg	6/160/205 K 63057			329,00

Frachtpauschale: **65,00**

TOP-ANGEBOT
nur **199,90**

7 Kreiselhueerrad inkl. Felge, feynrillig V64, 4 PR

Feynrillige Ausführung (für landwirtschaftliche Maschinen und Geräte bis max. 40 km/h), Rad mit Rillenkugellager

Bohrung (mm)	Breite (mm)	Dimension	Lagen	PR (mm)	Nabenbreite (mm)	Rad-Ø (mm)	Best. Nr.	EUR
25	100	3.50x8			88	395	K 30413	64,80
25	105	4.00x8 = 16x4			90	415	K 25083	63,50
25	160	15x6.00-6			90	370	K 25085	89,50
25	160	15x6.00-6			65/84	370	K 1875	84,90
25	170	16x6.50-8			90	420	K 25084	129,00

8 Kreiselhueer- und Motormäherreifen lose, feynrillig V64

Erhöhte Standzeit durch Karkassenausführung (ohne Schlauch)

Breite (mm)	Dimension	Lagen	PR (mm)	Ø (mm)	Best. Nr.	EUR
100	3.50x6	4		350	K 32165	18,95
100	3.50x8	4		395	K 32166	19,80
100	4.00x6 = 14x4	4		350	K 46929	18,95
105	4.00x8 = 16x4	4		415	K 51203	19,95
160	15x6.00-6	4		375	K 1286	32,80
170	16x6.50-8	4		430	K 1287	34,95
225	18x8,50-8	6		460	K 126828	69,50

9 Schlauch mit abgewinkeltem Ventil TR87

Dimension	Best. Nr.	EUR
3.00x4	K 52809	7,99
3.50x4, 4.00x4	K 52810	8,95
3.50x6, 4.00x6 (14x4)	K 52811	9,95
3.50x8, 4.00x8 (16x4)	K 52812	12,85

10 Schlauch mit geradem Ventil TR13

Dimension	Best. Nr.	EUR
3.50x6, 4.00x6 (14x4)	K 1290	8,95
3.50x8, 4.00x8 (16x4)	K 1291	12,50
15x6.00-6	K 28303	10,85
16x6.50-8	K 28271	14,65





AKTION

1 Lenkgriff starke Ausführung
Passend für alle Traktoren (Schlepper) mit gewölbtem Lenkrad, 30°. Komplett mit Platte und Schrauben.
Best. Nr. K 24409 EUR **9,50**

2 Lenkgriff Deluxe
Es ist sehr einfach zu installieren, mit extralangen Befestigungsbolzen bis zu einem Durchmesser bis zu 31 mm. Farbe: Schwarz Grad: 0° Material: Gummi
Best. Nr. K 113691
statt ~~19,99~~ EUR **14,99**



3 Lenkrad passend zu Steyr
Metall mit Kunststoffummantelung, Ø 420 mm, Bohrung Konisch 22-20mm, Keilnut 5 mm
passend zu Steyr: T188, T190, T288, T290, T80, T84, T86
verwendbar anstatt: 1800470044
Best. Nr. K 63143 EUR **55,00**



AKTION

4 Lenkrad zu Steyr 80er Serie, 900/9000
Ø 380 mm, Metalllenkrad kunststoffummantelt, Aufnahme 21,5 mm, mit Feinverzahnung.
verwendbar anstatt Steyr: 133700470170, 133700470274, 133700470710
Best. Nr. K 70451
statt ~~79,00~~ EUR **69,00**



5 Zündfix/Dieselzünder 100Stk D6/15
Ø (mm) Best. Nr. EUR
6 K 11293 **32,50**
7 K 1187 **34,95**



AKTION

6 Kraftstofffilter kompl. CAV
Einfache Ausführung passend für MF-Typen mit CAV-System 296
Anschlüsse: 1/2" UNF zölliges Feingewinde
passend zu Case: 354, 374, 444, 454
passend zu Serie Case: 44, 54, 74
passend zu Serie Ford: 10, 1000, 600, 700
passend zu Serie Massey Ferguson: 100, 200, 4200, 4300, 6200
Best. Nr. K 107978 EUR **32,90**

7 Vorfilter Perkins
Anschlussgewinde 1/2" UNF Gewindeinnendurchmesser 11,3-11,6 mm Lochabstand 39 mm Lochdurchmesser 7,5 mm
Best. Nr. K 24514
statt ~~39,95~~ EUR **32,95**



8 Motorreparatursatz zu Steyr Motor WD411
Reparatursatz bestehend aus: Kolben, Büchsen, Kolbenringe, Büchsenringe, Pleuellager Standard Maß und Zylinderkopfdichtsatz
passend zu Serie Steyr: 8000
passend zu Steyr: 8070SK1, 8075RS1, 8075RS2, 8080SK1, 8085RS2, 8090SK1, 8090SK2
Best. Nr. K 111365 EUR **885,00**



9 Wasserpumpe zu Perkins 3 Zylinder
passend zu Landini: 5560, Blizzard 50, C4500, C4830, C5830, Rex 55, Trekker 55
passend zu Serie Lindner: 300, 400, Unitrac
passend zu Serie Massey Ferguson: 100, 200, 300, 500
verwendbar anstatt Case: 3641338R91, 3641823R92
verwendbar anstatt Perkins: 41312055, 41312154, 41312159, 41312494, 41312495, 41312768, 41312783, 41312786, 41312967, U5MW0023
Best. Nr. K 22336 EUR **66,90**

10 Wasserpumpe zu Perkins 4 Zylinder
passend zu Perkins 4 Zylinder A4.212, A4.236, A4.248 mit 1 Ausgang 40 mm. Lieferung inkl. Dichtung.
passend zu Lindner: 1065, 1650, 1700, 550S, 620S, 650
passend zu Serie Landini: 40, 50, 500, 60, 70, 80, Advantage, Blizzard, C, Trekker
passend zu Serie Massey Ferguson: 10, 100, 200, 300, 3200, 35, 500, 600
Best. Nr. K 22333 EUR **65,00**



11 Wasserpumpe Steyr Plus Serie alte Ausführung
Riemenscheibe ø 137mm Passend bis Motortyp WD407.20 10200
passend zu Steyr: 40, 50, 540
verwendbar anstatt: 1407060031
Best. Nr. K 116819 EUR **259,00**



AKTION

12 Wasserpumpe komplett
inkl. Dichtung.
passend zu Steyr: T80, T84, T86, T180, T182
verwendbar anstatt Steyr: 213A0601
Best. Nr. K 57967
statt ~~95,00~~ EUR **89,00**

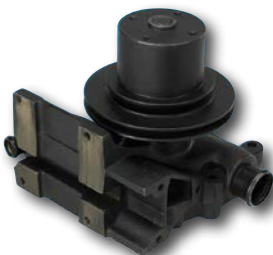

13 Wasserpumpe Steyr-Plus
inkl. Dichtung und Deckel. Passt nicht bei Steyr 942, 948 mit Heizung - hat keinen Heizungsanschluss.
passend zu Steyr: 540, 548, 650, 658, 760, 768, 8045RS2, 942, 948
verwendbar anstatt: 1407060031, 140800060014, 130800060005
Best. Nr. K 63142 EUR **229,00**



14 Kühler MF135
4 Reihig
passend zu Massey Ferguson: 133, 135, 148
verwendbar anstatt Massey Ferguson: 124850020, 1660498M91, 1660499M92, 1660499R92, 1871721M91, 194275M93, 194275M94, 885856M1, 885856M94, 897188M91, 897188M94, 962071M93, 962072M3
Best. Nr. K 108009 EUR **269,00**



AKTION

15 Kühler Steyr T80, T84, T86
Gesamthöhe: 650mm
passend zu Steyr: T80, T84, T86
verwendbar anstatt Steyr: 184530002, 184530004
Best. Nr. K 24736
statt ~~269,00~~ EUR **249,00**



16 Kühler zu Steyr Plus Serie 40, 50, 540, 545, 548, 650, 658, 760, 768
passend zu Serie Steyr: Plus Serie
passend zu Steyr: 40, 50, 540, 545, 548, 650, 658, 760, 768
verwendbar anstatt Steyr: 1292530014, 1292530001
Best. Nr. K 24762 EUR **399,00**



1 Kühlwasserhahn/Ablasshahn zu Steyr

Ausführung: Messing bei MotorblockGewinde: M14x1,5 Konus passend zu: T180, T180A, T188, T190, T288, T290, T80, T84, T86
Best. Nr. K 113107 EUR **29,50**



2 Auspuffklappe

Größe (mm)	Best. Nr.	EUR
40-43	K 36010	14,95
44-47	K 123609	14,95
48-51	K 36020	14,95
52-55	K 36021	16,95
60-63	K 35240	19,95

3 Auspufftopf zu Steyr T80/84/86

Schalldämpfer nach oben, Länge ca. 850 mm, Rohrdurchmesser ca. 45 mm
Best. Nr. K 21505
statt ~~99,00~~ EUR **89,00**

4 Auspufftopf Steyr Plus Serie / Lindner

Länge 1140 mm, Ø 43 mm, 3-Loch-Flansch, Lochabstand 73 mm passend zu Lindner: 1450, 1500, 1600, 1650, 1700, 350, 420, 450, 520, 550, 620
passend zu Steyr: 30, 40, 430, 540, 545, 548, 650, 658, 760, 768
verwendbar anstatt Lindner: 3000136
Best. Nr. K 36008 EUR **89,00**

5 Auspufftopf Schwarz zu MF

Länge: 1110 mm, Anschluss ø 50 mm, Endrohr ø 40 mm
passend zu Massey Ferguson: 130, 133, 135, 145, 148, 165, 168, 175, 188, 230, 233, 234, 235, 240, 245, 250, 253, 254, 255, 260, 35, 35
Petrol, 35X, 550, FE35, TE20, TEA20, TED20, TEF20
verwendbar anstatt: 894291M91, NTK228, V848
Best. Nr. K 107985 EUR **44,90**



6 Stange für Handbremshebel

passend zu Steyr: T80, T84, T86
verwendbar anstatt Steyr: 180350020
Best. Nr. K 24919 EUR **85,00**



11 Raste für Handbremshebel

Passst zu Handbremsstange Faie Nr. 24919
passend zu Steyr: T80, T84, T86
verwendbar anstatt Steyr: 180350019
Best. Nr. K 24922 EUR **69,95**



7 Bremsbelag hinten 351x60x6 mm

Abmessungen: 440x70x8 mm
passend zu Steyr: T80, T84, T86
verwendbar anstatt Steyr: 180341001
Best. Nr. K 24916 EUR **19,95**

8 Bremsbelag hinten 260x60x10 mm

passend zu Steyr: 40, 430, 540, 545, 548
verwendbar anstatt Steyr: 1192341001
Best. Nr. K 24953 EUR **22,90**

9 Bremsbacke zu Steyr/Lindner

Breite(B): 60mm, Belagstärke(S): 6mm, Länge(L): 205mm, Höhe(H): 90mm
passend zu Lindner: 1600, 1650, 1700, 1750
passend zu Steyr: 8060SK1, 8060SK2, 8070SK1, 8070SK2, 8080SK1, 8080SK2, 8090SK1, 8090SK2
verwendbar anstatt Lindner: 735700340012, 733700340012
Best. Nr. K 106108 EUR **49,95**



10 Bremsbacke (1Paar) MF35,135

Belagsmaße: Länge 330mm und Breite 50mm
passend zu Ford: Dexta, Super Dexta
passend zu Massey Ferguson: 133, 135, 148, 240, TEA20, TEF20, 550, 35, 35X, FE35
verwendbar anstatt Ford: 957E2019A, 81717317
verwendbar anstatt Massey Ferguson: 830480V93, 830480M93, 3933621M91, 1810517M91, 1810517M92, 3620602M91, 1810348M91, 1810517M1, 1810345M91, 202631, 1853380M91, 1884281M91, 1890556M92
Best. Nr. K 108359
statt ~~75,95~~ EUR **62,95**



12 Handbremszahn Steyr T80, T84, T86

passend zu Serie Steyr: Baureihe 13
passend zu Steyr: T80, T84, T86
Best. Nr. K 125815 EUR **11,95**



13 Hauptbremszylinder zu Steyr

passend zu Steyr: 8060SK1, 8060SK2, 8070SK1, 8070SK2, 8080SK1, 8080SK2, 8090SK1, 8090SK2
verwendbar anstatt Steyr: 135700350013
Best. Nr. K 25162 EUR **155,00**

14 Hauptbremszylinder Steyr Plus Serie

passend zu Steyr: 1090, 1100, 1200, 545, 548, 650, 658, 760, 768, 870, 980
verwendbar anstatt Steyr: 1395 350080, 1395350080, 395 350080, 395350080
Best. Nr. K 125128 EUR **169,00**



15 Radbremszylinder Steyr 80er

hinten, Originalqualität
passend zu Lindner: 1600, 1650, 1700, 1750
passend zu Steyr: 8060SK1, 8060SK2, 8070SK1, 8070SK2, 8080SK1, 8080SK2, 8090SK1, 8090SK2
verwendbar anstatt Steyr: 133700340034
Best. Nr. K 99412 EUR **129,00**

keine Originalteile



16 Radbremszylinder vorne Steyr

passend zu Steyr: 540, 545, 650, 658, 760, 768
verwendbar anstatt: 1190340863, 1190440706, 190340863
Best. Nr. K 99372 EUR **129,00**

AKTION



17 Gasdruckfeder Fendt Farmer Serie 100, 200 Tür- & Frontscheibe

Hub (mm): 95
Federkraft: 200
Länge max (mm): 276
Länge min (mm): 181
Anwendung: Tür
Stabilusnr.: 8618EV = 592366
Best. Nr. K 30054
statt ~~34,50~~ EUR **25,95**

Gasdruckfeder Fendt Farmer, Favorit, GT Front- & Heckscheibe

Hub (mm): 250
verwendbar anstatt Fendt: X800.420.490.000
Federkraft: 210
Länge max (mm): 600
Länge min (mm): 350
Stabilusnr.: 516600
Best. Nr. K 30060
statt ~~24,95~~ EUR **19,95**

Gasdruckfeder Steyr 8000 Serie SK2 Front- & Heckscheibe

passend zu Serie Steyr: 8000, 8100
Hub (mm): 250
Federkraft: 100
Länge max (mm): 585
Länge min (mm): 335
Anwendung: Front- und Heckscheibe
Stabilusnr.: 083887 = 315419
Best. Nr. K 30058
statt ~~34,95~~ EUR **29,95**

Gasdruckfeder Steyr 9000, 9100 CVT Serie Heckscheibe

A (mm): 10
B (mm): 10
passend zu Serie Steyr: 900, 9000, CVT
passend zu Serie Case: CS, CVX
passend zu Serie New Holland: TVT
Hub (mm): 200
Federkraft: 200
Länge max (mm): 485
Länge min (mm): 285
Anwendung: Heckscheibe
Stabilusnr.: 083739 = 620619
verwendbar anstatt Steyr: 1-99-976-066
Best. Nr. K 47953
statt ~~42,50~~ EUR **36,95**



18 Dichtprofil 5728 EPDM, 4-6 mm

EPDM 70° ± 5° Shore A mit eingebettetem Metallklemmband, Dichtlippe aus EPDM-Moosgummi 0,55 ± 0,05 g/cm³ Preis per Meter.
Best. Nr. K 21439 EUR **6,99**

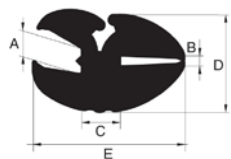

1 Dichtprofil

Biegeradius (R) 90 mm
 A (mm): 5 B (mm): 3 C (mm): 7
 D (mm): 19 E (mm): 23
 passend zu Case: C42, C48, C55,
 C64, C70, CS48, CS52, CS58, CS63,
 CS68, CS75
 passend zu Steyr: 942, 948, 955,
 964, 970, M948, M952, M958,
 M963, M968, M975
 Best. Nr. K 24654 EUR **13,95**

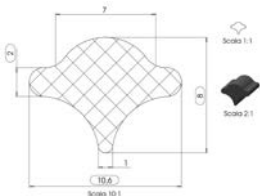

2 Füllprofil zum Dichtprofil

passend zu Case: C42, C48, C55,
 C64, C70, CS48, CS52, CS58, CS63,
 CS68, CS75
 passend zu Steyr: 942, 948, 955,
 964, 970, M948, M952, M958,
 M963, M968, M975
 Best. Nr. K 24659 EUR **2,65**

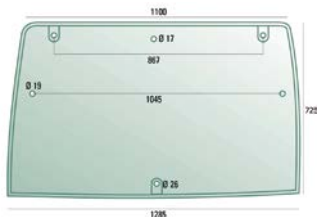

3 Heckscheibe zu Lindner

Heckscheibe 1285 x 1100, Farbe:
 grün getönt
 passend zu Lindner: Geo100,
 Geo103, Geo50, Geo60, Geo63,
 Geo65, Geo70, Geo73, Geo75,
 Geo80, Geo83, Geo85, Geo90,
 Geo93
 verwendbar anstatt: 3203101
 Best. Nr. K 28890 EUR **189,00**
 Frachtpauschale: **49,00**

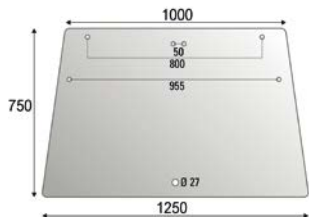

4 Heckscheibe zu Lindner

Kabine Fritzmeier: Compact A 206
 passend zu Lindner: 1450, 1500,
 1600
 verwendbar anstatt: 3200566
 Best. Nr. K 28986 EUR **119,00**
 Frachtpauschale: **49,00**

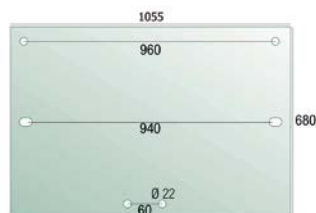

5 Heckscheibe zu Steyr SK 2 Kabine

Farbe: getönt. grün
 passend zu Steyr: 8060SK2,
 8070SK2, 8080SK2, 8090SK2,
 8110SK2, 8130SK2
 verwendbar anstatt: 1-34-371-215
 Best. Nr. K 24649 EUR **95,00**
 Frachtpauschale: **49,00**



6 Zylinderschloss

Passend zu Steyr: Serie 900, 9000,
 CVTCase: C, CS, CVX, New Holland:
 TVT, T7500
 verwendbar anstatt Fendt:
 G816810030090
 verwendbar anstatt Steyr:
 47106891, 1-34-721-010
 Best. Nr. K 24809 EUR **44,90**



7 Scharnier

Passend zu Steyr 80er Serie, 900er
 Serie, Case C42-C70, CS48-CS75.
 passend zu Serie Steyr: 8000, 900,
 9000, 9100, CVT
 verwendbar anstatt Case/Steyr:
 1-34-135-108, 1-34-701-388
 Best. Nr. K 24785 EUR **12,50**

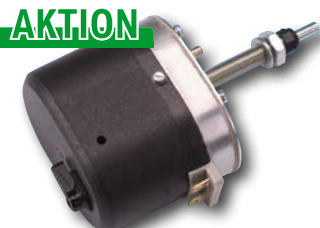

8 Wischermotor 12 V mit angebaute Schalter - ohne Parkstellung.

Aufnahme 6 mm, Wischbereich
 110°, Länge 84 mm (kann bei Bedarf
 gekürzt werden).
 Best. Nr. K 38857
 statt ~~79,95~~ EUR **72,95**



9 Wischermotor 12V 85° mit Schalter ohne Parkstellung

Aufnahme 6mm, Wischbereich 85°,
 Länge (L) 45mm
 Best. Nr. K 119686 EUR **55,00**



10 Wischerblatt

Länge 400 mm, für gerade
 Scheiben, aus Kautschukprofil, mit
 Schraubbefestigung
 Best. Nr. K 16936 EUR **19,50**



11 Adapter zur Schraubbefestigung Wischerblätter

Zur Befestigung von Wischerblätter
 auf dem Wischerarm
 Best. Nr. K 106432 EUR **4,90**



12 Teleskopspiegelhalter zu MF

Verwendung: links und rechts,
 Länge min: 420mm, Länge max:
 665mm, verwendbar anstelle von
 Britax: 7270.050.B
 passend zu Serie Massey Ferguson:
 5400, 6400, 7400, 8400
 verwendbar anstatt Massey
 Ferguson: 3787145M91
 Best. Nr. K 115547
 statt ~~89,90~~ EUR **85,00**

13 Emblem Steyr/Motorhaube

Passend zu Steyr Plus Serie, 80er
 Serie. Mit aufgedruckten Steyr Logo.
 Befestigung mit zwei Gewindebolzen
 M5 Lochabstand 90mm
 verwendbar anstatt Steyr:
 116000110039
 Best. Nr. K 27844
 statt ~~19,50~~ EUR **16,90**



14 Trittstufe komplett 2-Stufig John Deere 6000, 6010 Serie

verwendbar anstatt John Deere:
 AL113571, AL154911, AL80841,
 AL82364
 Best. Nr. K 103980 EUR **139,00**



15 Trittstufe passend zu John Deere

verwendbar anstatt John Deere:
 L102114, L155043,
 passend zu Serie John Deere: 6000,
 6010, 6020, 6030, 7000, 7020, 7030,
 6005, 5E, 6M, 5M, 6RC, 6R, 6D,
 6E, 6J
 Best. Nr. K 103981
 statt ~~39,95~~ EUR **32,50**



16 Innenverkleidung 3-teilig grau Steyr 964-M975

Besteht aus: Kotflügelverkleidung li
 +re und Verkleidung hinter dem Sitz
 passend zu Steyr: 955, 964, 970,
 M968, M975
 Best. Nr. K 113162 EUR **299,00**



17 Starter MF135 Einbau rechts 12 Volt

Einbau rechts
 passend zu Landini: 4560, 5560,
 5830, 5840, 5860, 6030, 6060,
 Blizzard 50, Blizzard 60, Rex 55, Rex
 60, Trekker 55
 passend zu Lindner: 1450, 1500,
 350, 420, 450, 520
 passend zu Perkins: A3.152, A4.203,
 AD3.152, AD4.203
 passend zu Serie Massey Ferguson:
 100, 200, 300, 35, 4200, 500, 65
 passend zu Steyr: M948, M952,
 M958, M963
 Best. Nr. K 108140 EUR **239,00**



18 Starter 12V/2,7KW IS0502

Anzahl der Befestigungslöcher: 2,
 Durchmesser Bohrung 12,50 mm,
 Durchmesser Flansch 82,50 mm,
 Durchmesser Ritzel 34,80 mm,
 Leistung 2,70 kW, Lochkreis 105,00
 mm, Spannung 12,00 V, Winkel
 R50°, Zahnzahl 9
 passend zu Steyr: T80, T84, T86
 Best. Nr. K 52042
 statt ~~259,00~~ EUR **249,00**



19 Starter 12V/3,0KW IS0671/MS332 Steyr

passend zu Steyr: 8055RS1, 8055RS2,
 8060SK1, 8060SK2, 8065RS1,
 8065RS2, 8070SK1, 8070SK2,
 8075RS1, 8075RS2, 8080SK1,
 8080SK2, 8085RS2, 8090SK1
 verwendbar anstatt Bosch:
 0001362309, 0001367011
 verwendbar anstatt: 131100090017,
 131100090902, 141100090007,
 141100090015, 141100090733
 Best. Nr. K 102948
 statt ~~295,00~~ EUR **269,00**





1 Gleichstromlichtmaschine 22A zu Ford mit Tachoantrieb

passend zu Case: 354, 444
passend zu Ford: 2000, 2110, 2120, 2150, 2300, 2310, 3000, 3055, 3100, 3120, 3150, 3310, 3330, 3400, 3500, 3550, 4000, 4100, 4110, 4140, 4200, 4330, 4400, 4410, 4500, 5000, 5100, 5200, 5340, 5500, 7100, 7200, 8000, 8200, 9000, 9200
verwendbar anstatt Case: 1427272M91, 3072953R91, 3109419R91, C7NN10000CLPR
verwendbar anstatt Ford: 22756, 3109419R91, 81816845, C7NN10000C, C7NN10000CGV, C7NN10000CLPR, C7NN10000CLPRDS, C7NN10000D, LD31172, LRD103
Best. Nr. K 120848 EUR **142,00**



2 Lichtmaschine Gleichstrom 14V 11A

Lieferung ohne Keilriemenscheibe!
passend zu Case: 354, 434, 444, B250, B275, B276, B414, B434, BD276
passend zu David Brown: 770, 780, 850, 880, 885, 990, 995, 996
passend zu Ford: Dexta, Major, Power Major, Super Dexta, Super Major
passend zu Landini: 5500, 5840, 6500, 7500, 8500, 9500
passend zu Lindner: 350, 420, 450, 520, 550
passend zu Massey Ferguson: 135, 148, 155, 158, 165, 168, 175, 188, 35, 35X, 765, FE35, TE20, TEA20, TED20, TEF20
Best. Nr. K 102684 EUR **129,00**



3 Lichtmaschine 14V/55A IA0301/MG426

Innendurchmesser (d) 8,20 mm, Keilriemenbreite (B) 9,7 mm, Radius (R) 83,00 mm, Spannung 14 V, Stromstärke 55 A, Typ 2, Winkel (W) L60°, Scheiben ø 68,00 mm, W-Anschluss, Länge (L) 86,00 mm
passend zu Case: 3210, 3220, 3230, 4210, 4220, 4230, 4240, 454, 474, 484, 485, 495, 574, 584, 585, 595, 674, 684, 685, 695, 784, 795, 885, 895, 985, Hydro 84
passend zu Lindner: 1450, 1500, 1600, 520, Unitrac60
passend zu Massey Ferguson: 230, 235, 240, 250, 254, 255, 260
Best. Nr. K 98058 EUR **139,00**

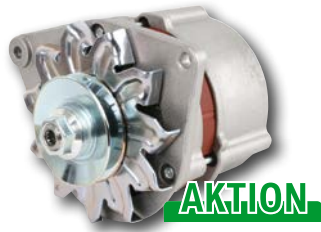

AKTION

4 Lichtmaschine zu Steyr 14V/33A/IA0062/MG371

staubdicht, Länge: 56 mm, Innen-Ø: 8,2 mm, Keilriemenbreite: 9,7 mm, Radius: 86 mm, Spannung: 14 V, Stromstärke: 33 A, Typ:1, Winkel: L60°, Scheiben-Ø: 65mm. Passend zu Steyr: Plus-Serie, Jubiläumsserie, Baureihe 13, 8000, 8100-Serie, Zetor: Ur1 Baureihe
verwendbar anstatt Bosch: 0120339526, 0986033070
verwendbar anstatt Steyr: 130800090021, 87751792
Best. Nr. K 25272
statt ~~139,00~~ EUR **129,00**



AKTION

5 Zündlichtschalter zum Schrauben

passend zu Serie Steyr: Baureihe 13, Baureihe 13
passend zu Serie Case: D, D
verwendbar anstatt Case: 717638R91, 717638R91
verwendbar anstatt Bosch: 0342889101, 0342201009, 0342889101
verwendbar anstatt Steyr: 1288580046, 1288580046
Best. Nr. K 25303
statt ~~55,00~~ EUR **49,95**

Nr Dreh-Startschalter

Passend zu Steyr T80, Ø 70 mm, mit Vorglühfunktion, 4 Anschlüsse
passend zu Steyr: T180, T80, T84, T86
verwendbar anstatt: 11800580114
Best. Nr. K 63075 EUR **59,95**



AKTION

6 Startschalter/Zündschloss

Passend zu Steyr 80,...Ø 55 mm, Parken - O - Zündung - Vorglühen - Startinklusive 2 stk. Startschlüsseln
passend zu Serie Steyr: 8000, 8100, 900
passend zu Serie Deutz: Agro Prima, Agro Xtra, DX4, DX6, DX7
verwendbar anstatt Deutz: 01175809, 01176269
verwendbar anstatt Steyr: 135700580118, 133700580138
Best. Nr. K 66416
statt ~~59,95~~ EUR **49,95**



7 Montiereisen Steyr

verwendbar anstatt Steyr: 117000850018, 17000850018, 1708518
Best. Nr. K 127585 EUR **82,95**



8 Lenkstockschalte Steyr/Lindner

Befestigung auf der Lenksäule passend zu Lindner: Geo103, Geo63, Geo65, Geo73, Geo75, Geo83, Geo85, Geo93
passend zu Serie Fendt: Farmer 300, Farmer 400, Favorit 500, Favorit 800, GT Geräteträger, Vario 300, Vario 400, Vario 700, Vario 800, Vario 900, Xylon
passend zu Steyr: 9078, 9086, 9094, 9105, 9115, 9125, 9145, M9078, M9083, M9086, M9094
Best. Nr. K 102578 EUR **179,00**

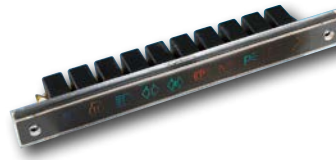

9 Kontrollleuchtenleiste

Für Steyr Plus. Einbaumaß: 210x20 mm (ohne Lampenfassung)
passend zu Serie Steyr: Plus Serie
passend zu Steyr: 1090, 1100, 1108, 1200, 1400, 430, 540, 545, 548, 650, 658, 760, 768, 870, 980, 988
verwendbar anstatt Steyr: 1390580714
Best. Nr. K 55252 EUR **26,95**

Fassung BA9s

Metall/Kunststoff, BA9s, 1 polig
Best. Nr. K 56671 EUR **3,50**

Lampe für Begrenzungslicht 12 V, BA9s, 10 Stück

Best. Nr. K 21222 EUR **3,99**



AKTION

10 Fernthermometer mechanisch

Ø 60 mm, Länge 2000 mm, 40-120°C, passend zu Steyr T80-290. Einschraubgewinde M10x1 beim Fühler
passend zu Steyr: T80, T84, T86, T180, T182, T185, T188, T190, T288, T290, 30, 40, 430, 50, 540, 545, 650
verwendbar anstatt Steyr: 180580038, 1192580030
Best. Nr. K 57964
statt ~~39,95~~ EUR **34,95**



AKTION

11 Traktormeter zu Lindner 420, 520, 1450, 1500, 1600

passend zu Lindner: 420, 520, 1450, 1500, 1600
verwendbar anstatt Lindner: 3000338
Best. Nr. K 119775
statt ~~139,00~~ EUR **129,00**



12 Traktormeter für Steyr Plus

Ø 80 mm Ausführung 30 Km/h
passend zu Serie Steyr: 8000, 8100, Jubiläums Serie, Plus Serie
verwendbar anstatt Steyr: 135700580008, 133700580067
Best. Nr. K 51830 EUR **52,95**



13 Kraftstofffilter zu Steyr

Außendurchmesser 70 mm
Innendurchmesser 17 mm Länge 121 mm
passend zu Steyr: T180, T182, T80, T84, T86
verwendbar anstatt: 11800550156
Best. Nr. K 27628 EUR **32,95**

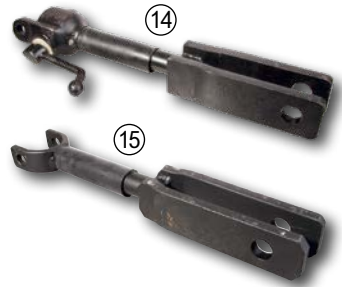

14 Hubstrebe rechts Steyr, verstellbar

Länge: 492 mm, Bohrung oben: 17 mm, Bohrung unten: 25,5 mm
passend zu Steyr: 30, 40, 430, 50, 540, 545, 548, 650, 658, 760, 768, 8055RS1, 8055RS2, 8065RS1, 8065RS2
verwendbar anstatt: 1295740501
Best. Nr. K 99386 EUR **125,00**

15 Hubstrebe links Steyr Plus

passend zu Serie Steyr: Plus Serie
verwendbar anstatt Steyr: 1295740502
Best. Nr. K 99387 EUR **99,00**



AKTION

16 Anhängerkupplung zu Steyr Plus Serie

drehbar, Anhängerbolzen-Ø 31 mm, Absteckbolzen-Ø 25 mm, Lochabstand Bolzenmitte 60 mm, Weite innen 72mm
passend zu Steyr: T190, T290, T288, 30, 430, 40, 540, 545, 548, 50, 650, 760, 768
Best. Nr. K 23104
statt ~~139,00~~ EUR **129,00**

TOP-ANGEBOT
nur **259,50**

①



1 Rückfahrkamera-System TFT-LCD 7" Monitor

Leicht zu installieren, einfache Handhabung, Kabelgebundenes System ist an die Landwirtschaft angepasst - robust und praktisch. Kann bis zu 2 Kameras in einem System haben. Enthält: 1 x 7" TFT-LCD Monitor 800 (RGB) x 480 Auflösung, 1 x 1/3 CMOS-Kamera (Zusätzliche Kamera: S.115188), 1 x 20m Verlängerungskabel, 1 x abnehmbare Sonnenblende, 1 x einstellbare Halterung, 1 x HandbuchMax. Anzahl der Kameras: 2 (Max. auf dem Bildschirm angezeigt: 1), Temperaturbereich: -20°C bis 70°C, Nachtsicht, Kamerablickwinkel: 120°, IP-Einstufung: IP69K, Volt: 10-32V.
Best. Nr. K 113692 EUR **259,50**

mehr Information



AKTION
statt 689,00
nur **629,00**

②



2 Kamerasystem Luda.Farm MachineCam Mobility HD 7"

TOP Kamera-Komplettset ideal für Nutzfahrzeuge, Anhänger, Anbaugeräte, ect., mobiles, digitales HD Funk Kamerasystem, schneller Wechsel zwischen zwei Maschinen, 7" Monitor, PowerBank-Akku mit ca. 15 Stunden Laufzeit, hochauflösendes Video und digitale Funkübertragung bis zu 100m, Nachtsichtfunktion bis ca. 10m, Spiegelbildmodus, starke Magnetfüße, Linienmarkierung im Monitor, 110° Blickwinkel, Temperaturbereich -20° bis +70°, Betrieb von 2 Kameras möglich, 12V-32V, wasserfest IP69K, 3 Jahre Garantie bei online Registrierung, Lieferumfang: 1 x MachineCam Mobility Kamera mit Magnethalterung 1 x Kamera-Antenne 1 x Stromkabel Kamera 1 x Monitor 1 x Monitor Antenne 1 x Monitor-Saughalterung für die Windschutzscheibe 1 x 12V Cig Adapter Stromkabel für Monitor 1 x USB Stromkabel für Monitor 1 x PowerBank Akku mit Magnethalterung 1 x Netzladegerät für den PowerBank Akku 1 x Bedienungsanleitung 1 x Hartschalenkoffer für sicheren Transport
Best. Nr. K 116427

statt 689,00 EUR **629,00**

stressfreier Tiertransport
einfache Installation
Betrieb von 2 Kameras möglich

3 Kamerasystem Luda.Farm TrailerCam HD

Digitales HD Funk-Kamerasystem, ideal für Pferdeanhänger und Tiertransporte. 5" Monitor, hochauflösendes Video und digitale Funkübertragung bis zu 100m, Nachtsichtfunktion bis ca. 10m, Spiegelbildmodus, 110° Blickwinkel, Temperaturbereich -20° bis +70°, Betrieb von 2 Kameras möglich, wasserfest IP69, einfache Installation und Bedienung, 3 Jahre Garantie bei online Registrierung. Lieferumfang: 1x Kamera, 1x Monitor, 2x Antennen, 1x Monitorsaughalterung für Windschutzscheibe, 1x 12V CIG Kabel für Monitor, 1x Kabelsatz Direktstrom für Monitor, 1x Kabel für Kamera, 1x Schnellinstallationsanleitung
Best. Nr. K 116426 EUR **429,50**



4 Monitor 7" TFT-LCD Splitscreen

7" TFT-LCD-Monitor mit weitem Betrachtungswinkel und hochauflösender Anzeige, 4-Kanal-Funkeingänge für 1080P-Kameras (Full HD), unterstützt SD-Speicherkarten bis zu 128 GB für integrierte Videoaufzeichnung, zuschaltbare und einstellbare Parklinien, Helligkeit von 600 cd/m2, Sonnenblendschutz, Interner Funkempfänger 2,4 Ghz, Spannungsbereich: 10 - 32 V, Integrierter Lautsprecher, Spiegelfunktion beim Rückwärtsfahren und Rangieren, Betrieb von 4 Kameras möglich, geprüfte Qualität.
Best. Nr. K 133649 EUR **299,50**

NEU

⑤



5 Kamera Funk HD Infrarot 130°

Spannung: 12 - 32V, 1920 x 1080 Pixel, bis zu 300m Funkreichweite, 130° Blickwinkel, Schutzklasse IP69K, automatische Gegenlichtkompensation, Nachtsichtreichweite ca. 8 - 10 m (4 Infrarotstrahler), Temperaturbereich: -10°C bis +70°C, Antivibration ISO 16750-3 (max. 17,3G), scharfe Bildqualität, großer Blickwinkel, geprüfte Qualität.
Best. Nr. K 133650 EUR **189,00**

AKTION

①

1 LED Leuchtsatz Connix Magnet, kabellos

Mit 4 Funktionen: Bremslicht, Rücklicht, Blinker, Kennzeichenbeleuchtung, kabellos, magnetisch, wiederaufladbar, Wechsel zwischen Maschinen und Fahrzeugen in Sekundenschnelle ohne Werkzeug, langlebig, für die Landwirtschaft entwickelt, bestehend aus: Rückleuchte rechts, Rückleuchte links, 7-pol. Stecker, Sender/Transmitter, CAN-Bus kompatibel, Batterie, Ladekabel, EMC, ECE10, RoHS, IP65, -20°C/+50°C, 12V (keine StVZO Zulassung)
Best. Nr. K 104522 ~~statt 99,90~~ EUR **89,90**

AKTION

⑤



④

**4 LED Blitzleuchte orange 4 LED's**

4 LED Front- Heckblitzer orange, 9 W, IP 67, ECE R65, Einfachblitz, Doppelblitz, ECE R10, SAE J595 Klasse 1, synchronisierbar und kombinierbar bis 4 Stck., mit Memory Funktion, 12V/24V, zum Aufkleben oder Anschrauben! Maße ca. LxBxH = 100x30x10mm, E9 10R-06 1386, SAE W117, X A1 E9 00.1957
Best. Nr. K 123859 EUR **29,95**

5 Drehleuchte 12V Rohrstützen

Warnleuchte mit Halogenlampe H1 12V/55W mit flexibler Rohrstützenbefestigung, Schutzklasse IP66, Betriebstemperatur -30°C bis 60°C, Zertifizierungen: ECE R10, ECE R65, Höhe 240mm, Durchmesser 127mm, über 10.000 Betriebsstunden
Best. Nr. K 118598 ~~statt 32,50~~ EUR **24,95**



③

3 LED Leuchtsatz Magnet 7,5m 7-pol. Stecker

Blinker, Rücklicht, Bremslicht, Kennzeichenlicht, in Klarglasoptik, Gehäuse wasserdicht verschweiß, e4 Kennzeichnung, Maße ca. BxHxT = 105x100x35mm, rechts- und linksseitig verwendbar, mit 2,5m Zwischenkabel und 7,5m Anschlusskabel, 7 pol. Stecker, Magnethalter (nicht für 13 polige Systeme verwendbar), Belegung nach ISO 1724.
Best. Nr. K 72238 EUR **49,95**



②

2 LED Schluss-Brems-Blinkleuchte 12V, links/rechts

Blinker, Rücklicht, Bremslicht, Kennzeichenlicht, in Klarglasoptik, Gehäuse wasserdicht verschweiß, e4 Kennzeichnung, Maße ca. BxHxT = 105x100x35mm, 2 Gewindeschrauben M4, Schraubenabstand 60 mm, 12 V Kabelbelegung nach ISO 1724
Best. Nr. K 72239 EUR **16,95**



⑥

**6 Warnafelssatz 423x423mm**

12V, komplett verkabelt mit Beleuchtung zur Festmontage, 2 Warnafeln DIN 11030, einseitig retroreflektierend mit Dreifunktionsleuchte nach hinten. 3,5 m Verbindungskabel, 5 m Zuleitung mit 7-poligem Stecker, ohne Halterungen, schraubbar
Best. Nr. K 128415 EUR **68,80**

⑧

**AKTION**

⑨

**7 Anhängerrückleuchte mit Magnet, 10 m Anschlusskabel**

7 poliger Stecker, 2 Stk. Schluss-Brems-Blinkleuchte, max. Breite 2,5m, inkl. Birnen
Best. Nr. K 57206 EUR **39,90**

8 Anhängerrückleuchte 7,5m 7-pol. Stecker

Mit 7,5m Anschlusskabel sowie Schluss-, Brems-, Blinkleuchte, Kennzeichenbeleuchtung, mit Stecker und Birnen, max. Breite 2m
Best. Nr. K 51648 ~~statt 29,95~~ EUR **24,50**

9 Anhängerrückleuchte mit Magnet, 7,5 m Anschlusskabel

7poliger Stecker, 2 Stk. Dreieck-rückstrahler, 2 Stk. Schluss-Brems-Blinkleuchte, max. Breite 2,5 m inkl. Birne.
Best. Nr. K 31151 EUR **38,95**

**10 Warnfolie 423x423mm**

selbstklebend, rechts-, linksabweisend, retroreflektierend
Best. Nr. K 46716 EUR **7,99**

NR Warntafel 423x423mm

Zur Absicherung und Kenntlichmachung land- und forstwirtschaftlicher Fahrzeuge. Mit retroreflektierender Folie auf verzinktem Blech mit Seitenfalz sowie Lochung zum Anbringen einer Halterung. Maße: 423x423 mm DIN11030

Ausführung	Best. Nr.	EUR
beidseitig links	K 32262	19,95
beidseitig rechts	K 32263	19,95
einseitig links	K 32260	13,95
einseitig rechts	K 32261	13,95



⑦

11 Anhänger-Traversenleuchte

Komplett mit Schluss-, Brems-, Blinkleuchte und Kennzeichenbeleuchtung sowie 7,5 m Anschlusskabel, verstellbar: 1,1 m - 1,7 m, mit 7-pol. Stecker (ohne Steckdose), 2 Dreieck-Rückstrahler, mit Birnen.
Best. Nr. K 24349 EUR **39,95**





③

SAUGUT
BY FAIE

AKTION

**1 LED-Lichtbalken 10-30V
2500lm**

Lichtbalken LED flach, Aluminium, Polycarbonat Safety Glass, Abstrahlwinkel: 60°, 6 LEDs, Betriebstemperatur: -30°C bis 50°C, Lumen raw: 2500, Lumen effektiv: 2100, EMC Rauschunterdrückung, Länge: 165 mm, Breite: 40 mm, Höhe: 47,5 mm, Kabellänge: 400 mm, Stromverbrauch bei 12V: 0,75 Ampere, Stromverbrauch bei 24V: 0,40 Ampere, 30W, IP67, incl. Befestigungsbügel schwenkbar
Best. Nr. K 120108 EUR **29,95**

**2 LED-Arbeitscheinwerfer 10-30V 12000Lumen
40LED's 120W**

LED Arbeitscheinwerfer 120 W, (40x3 W), ca. 12000 Lumen, Gehäuse Aluminium, Glas Polycarbonat, neigungsverstellbar, Technische Details: Leuchtmittel: 40 x Hochleistungs-LED a 3 W, Spannung: 10-30 Volt DC, Lichtintensität: ca. 12000 Lumen, Lichtfarbe 6000K, Abmessungen (BxHxT): ca. 167 x 65 x 91 mm, Lebensdauer der LED ca. 30.000 h, Schutzklasse IP68, ECE R10, E9 10R-05.16140, Anschlusskabel ca. 20cm
Best. Nr. K 122536 EUR **34,95**

**3 LED-Arbeitscheinwerfer
SAUGUT 4Stk. 3000 Lumen**

9-32 Volt, 48 Watt, 3000 Lumen, Arbeitstemperatur: -40°C - +70°C, Schutzklasse: IP67, Breitstrahler 60°, EMC, RoHS zertifiziert, Aluminiumdruckguss-Gehäuse, Größe 110x110x72mm, Kabellänge ca. 300mm
Best. Nr. K 107544
statt ~~98,-90,-~~ EUR **88,90**



NEU

**6 LED Hauptscheinwerfer für
Einbau**

Mit Auf-, Abblendfunktion, 3520 Lumen, 90 W, IP68, EMC funkentstört, ohne Begrenzungslicht, E-geprüft, Maße LxTxH: 183x61x102 mm, Anschlusskabel 200 mm, passend für zb. Fendt, Lindner, Steyr 900,...
Best. Nr. K 128162 EUR **85,90**

**7 LED Arbeitscheinwerfer für
Einbau**

passend für Steyr 80-er Serie SK2 Kabine, Steyr 900, 9000-er Serie, Lindner GeoTrac, Fendt 200, 300, 500, GT, Vario, 10-30V, 30x2W, 3280Lumen, Arbeitstemperatur -45°C/+55°C, IP69K, EMC, Aluminiumdruckguss-Gehäuse, Größe: 183x102x61mm, Kabellänge 1000mm
Best. Nr. K 104439 EUR **74,90**



NEU

**4 LED-Arbeitscheinwerfer
4500Lumen 180°**

Hochwertiger LED-Arbeitscheinwerfer mit 180° Abstrahlwinkel, Aluminium Druckguss, Streuscheibe Polycarbonat, Technische Daten: 4500 Lumen (effektiv), 6000 Kelvin, 9-32V, 12 LED's, 48W, IP68, ECE R10, Rauschunterdrückung EMC, RoHS, Maße: 114x98x78mm, Kabellänge 250mm
Best. Nr. K 121495 EUR **39,80**

**5 LED-Arbeitscheinwerfer
9720 Lumen 180° DT**

LED-Arbeitscheinwerfer mit hervorragender Leuchtkraft und Reichweite durch 9 Hochleistungs LED's, 9720 Lumen/6100 Lumen effektiv, Abstrahlwinkel 180°, robustes Aluminium Druckgussgehäuse, mit Polycarbonat-Linse, Schutzklasse IP69K, Stromversorgung: 10-30V, Leistung: 72W, Lichtfarbe: 6500K, Abstrahlwinkel: 180°, EMC, RoHS zertifiziert, DT-Anschlusskabel ca. 20cm, Betriebstemperatur: -40°C bis +50°C, Abmessung: LxHxT: 113x127x84mm, incl. Montagewinkel
Best. Nr. K 123036 EUR **74,95**

**8 Spiegel 210x138mm**

Komplett mit gewölbtem Spiegelglas 210x138 mm schwarzer Kunststoff, Klemmschelle mit Drehteller für 10 mm Stange, verwendbar für LKW, Geländewagen, Land- und Baumaschinen. (E-geprüft), passend zu Fritzmeier, Lindner, Reform, Steyr. Vergleichsnummer: 512491121H
Best. Nr. K 6500 EUR **19,95**

9 Spiegel 235x180 mm

235x180 mm, Kunststoffgehäuse schwarz, Klemmschelle und Gelenk für 14 - 20 mm Stange, passend für Steyr Kompakt Serie, Same, Landini, Reform.
Best. Nr. K 72172 EUR **19,95**

**10 Spiegel 382x232 mm, mit
Nahbereichsspiegel**

Hauptspiegel 1009 mit Nahbereichsspiegel (Tote-Winkel), ABS Kunststoffgehäuse schwarz, rechts/links, manuell verstellbar, Länge 382 mm, Breite: 232 mm, für Stange 18-22 mm, MEKRA-Nr: 511009017099, passend zu: Class 26143870, Fendt G304810150020, Lindner 3010662, Prüfzeichen E1 02165
Best. Nr. K 127350 EUR **88,00**

**11 Spiegel 465x231 mm, mit
Weitwinkel, rechts**

Hauptspiegel 1009 mit großem Nahbereichsspiegel (Weitwinkelspiegel), ABS Kunststoffgehäuse schwarz, rechts, manuell verstellbar, Länge 465 mm, Breite: 231 mm, für Stange 18-22 mm, MEKRA-Nr: 511009022099, passend zu: Claas 26096000, Fendt G743810150020, Lindner 301085, für Traktore ISO 5721-2, Prüfzeichen E1 021165
Best. Nr. K 127351 EUR **129,00**
Spiegel 465x231 mm, mit Weitwinkel, links
Best. Nr. K 127352 EUR **129,00**



AKTION
statt 39,99
nur **34,99**

1 Osttiroler Getreidemühle Waldner SILENCE - BUCHE

Holzart (Massivholz): Buche, Mahlleistung fein: 130 g/min, Mahlstein: 90 mm, Trichterfüllmenge: 1200 g, Maße: HxTxB: 36x19x19 cm, Motor: 360 Watt, Gewicht: 9 kg, Mahlstein: Edelkorund und Keramik selbst schärfend, Mahlkammer: selbst reinigend, Feinheitsgrad: stufenlos einstellbar durch drehen des Trichters, Industriemotor mit Überlastungsschutz.

Best. Nr. K 69406 EUR **559,90**

2 Brotstempel groß 7 cm

Best. Nr. K 24773 EUR **29,99**



AKTION

7 Vakuuiergerät VAC 385

Einhandbedienung, integriertes Rollenfach mit Schneidmesser, vollautomatisch und manuell absaugen und versiegeln, intelligente Versiegelungsdaueranpassung, auch für Langzeitbetrieb und zum Vakuumieren von Behältern, herausnehmbarer Vakuuierkammer-Einsatz - für einfache Reinigung, stabile Versiegelungsnaht mit 2,5 mm Stärke. Inklusive 10 Folienbeutel, 1 Folienrolle, Vakuuier Schlauch für Vakuuierbehälter. Leistung: 230V 120W, Material Gehäuse: Edelstahl/ Kunststoff, Pumptleistung: 12l/min. Unterdruck bis zu -0,8 bar, Folienbreite 30cm

Best. Nr. K 116147 **statt 139,90 EUR 119,90**

11 Kontaktgriller KG 2410

Mit der Kombination aus Grill und Toaster können Sie auch im Handumdrehen gesunde Mahlzeiten zubereiten! Ausgestattet mit fünf Grillstufen kann die Temperatur je nach Bedarf eingestellt werden. Eine Aufheizkontrollleuchte zeigt an, wann das Gerät einsatzbereit ist. Maße: 39,5 x 11,5 x 31,5 cm. Leistung: 1700 Watt.

Best. Nr. K 127007 EUR **49,99**

3 Küchenwaage 15kg

Höchstkapazität bis 15000 g, Graduierung bis 1g - Minimalgewicht: 2g, Wiegefläche aus Edelstahl. Gehäuse aus Kunststoff mit eingebautem Digital-Display. Versorgung: 3 x AAA Batterien. (nicht im Lieferumfang enthalten). Maße: Wiegefläche: 24,5x22,5 cm.

Best. Nr. K 113674 **statt 39,99 EUR 34,99**



8 Joghurt & Frischkäsebereiter

Das Gerät verfügt über 4 voreingestellte Programme mit unterschiedlichen Temperaturen für: Naturjoghurt, Joghurt vegan/ laktosefrei, Frischkäse, Kräuter-Extrakt. Lieferumfang - 4 Keramik Portionsbecher à 125 ml, 2 XXL Glasbehälter à 1,2 Liter, jeweils mit Deckel. Technische Daten: 230 V ~ 20 W, hochwertiges, doppelwandiges Gehäuse, Innenbehälter aus Edelstahl, übersichtliches LED-Display, Programmdauer individuell einstellbar, z.B. für Sauerzeit, 24 Stunden Zeitschaltuhr mit Signalton, Abschaltfunktion, Überhitzungsschutz, abnehmbares Netzkabel. Maße Ø 19,4 x 18,5 cm.

Best. Nr. K 112335 EUR **79,99**

Ersatzbecher zu JG80, 4 Stück
Best. Nr. K 112336 EUR **24,95**

4 Messerschärfer CC82EU Hybrid

Messer schärfen im optimalen 20°-Winkel. Die feste Winkelführung sorgt für konstante, ultrascharfe Ergebnisse. Geeignet für Küchen-, Jagd-, Outdoor- und Gewerbesmesser. Diamantbeschichtete Schärfscheiben. Auch für gezahnte Messer geeignet.

Best. Nr. K 132741 EUR **109,90**



6 Einzelkochplatte XXL, 22cm

Die extra große, langlebige Gussheizplatte mit einem Durchmesser von 22cm sorgt für beste Wärmeverteilung und ist für alle Topftarten geeignet. Die Temperaturregelung erfolgt leistungsgesteuert über einen 7-Takt Schalter. 230 V ~ 2000 W, Edelstahl, hochwertiges Gehäuse aus Edelstahl gebürstet, mit Überhitzungsschutz und Kontrolllampe, Maße: 28 x 31,5 x 8 cm.

Best. Nr. K 112339 EUR **109,90**



9 Fleischwolf MG510

Leistungsstarker Metall-Standfleischwolf der Größe Nr. 8 für vielseitigen Einsatz im Haushalt. Leistung 1.600 Watt, widerstandsfähige Metallschnecke, 4 flügeliges Messer, 3 Lochscheiben (8 mm, 4,5 mm, 3 mm), 1 Stopfer, 2 Wurstfüllrohre, 1 Kebbe-Vorsatz, Einfüllschale aus Metall mit Abdeckhaube, Füllmenge: 2kg/Minute

Best. Nr. 50985 EUR **199,90**



10 Stabmixer Triblade XL HBM40.002WH

Dieser vielseitige Stabmixer bietet hochwertige Leistung mit dem Triblade XL Schaft. Inklusive Edelstahl-Schneebesens und Mixbecher. Technische Daten: 20% längerer Schaft - größere Mengen auf einmal mixen, eine Geschwindigkeit + Turbostufe, leistungsstarker 850 Watt Motor, inkl. 0,5 L Mixbecher aus Kunststoff, mit Messskala und Ausgießer, Maße: 32x30x12 (LxHxB).

Best. Nr. K 116925 EUR **69,99**



12 Allerschneider Classic C20

Schnittstärkeeinstellung 0 - 20 mm, Massive, bruchsicere Glasbodenplatte, Schlittenschaltung mit Moment- und Dauerfunktion, Kindersicherung durch Einschaltssicherung, Kabelfach, Schlitten mit Edelstahlaufgabe, Vollmetallausführung, freitragend, Restehalter, Kunststofftablett Ø 170 mm, Wellenschliffmesser aus Edelstahl, ideal für harte Brotkrusten, Wurst oder Käse, Flüsterleiser 170 Watt Kondensatormotor, wartungsfrei

Best. Nr. K 17559 EUR **299,90**



13 Edelstahl Fritteuse 3 Liter

2000 Watt Leistung. Edelstahlgehäuse mit herausnehmbarem Fettbehälter, emailliert. Frittierkorb (24,5x14x9cm) und Fettbehälter sind spülmaschinen-geeignet. Mit einstellbarem Temperaturregler bis 190° C und abnehmbarem Edelstahl-Staubschutzdeckel mit Sichtfenster uvm. Maße: ca. 44x25x25 cm.

Best. Nr. K 112514 EUR **59,99**

+ 299 Punkte



1 Passiertuch

Aus einem Spezialvlies – für das Passieren von Früchten geeignet. Waschbar bis 60° und wieder verwendbar. Maße: 75 x 75 cm.

Best. Nr. K 24948 EUR **9,99**



5 Einkochglas 6-tlg.

Mit Schraubdeckel im Karo-Design.

Inhalt (L)	Stück	Best. Nr.	EUR
212 ml	6-teilig	K 128007	4,99
370 ml	6-teilig	K 128008	5,99
41 ml	8-teilig	K 128006	5,99
580 ml	6-teilig	K 128009	8,99
720 ml	6-teilig	K 128010	8,99



7 Saftflasche karo/rot 6tlg.

Deckel im Karo Design. Deckelgröße: TO43. Material: Glas.

Inhalt (L)	Stück	Best. Nr.	EUR
0,25	6-teilig	K 127941	5,99
0,5	6-teilig	K 127942	9,99
1	6-teilig	K 127944	12,99



11 Flasche mit Bügelverschluss 5 Liter

5 Liter Flasche aus robusten Glas mit Bügelverschluss für ein einfaches Öffnen und Schließen. Maße: Ø 18mm, Höhe: 370mm. Best. Nr. K 126122 EUR **12,99**

12 Flasche mit Kunststoff-Schraubverschluss

Inhalt	Best. Nr.	EUR
0,25 l	K 77781	1,79
0,35 l	K 77782	2,69
0,5 l	K 39297	2,79
1 l	K 39296	2,99



+ 249 Punkte

2 Fruchtbeerenpresse

Mechanisches Handgerät für die Gewinnung von Säften und Püree von fruchthaltigen Beeren und Trauben. Mit Stampfer aus Kunststoff und Schraubzwinge zur Befestigung am Tisch. Nicht spülmaschinengeeignet. Material: Grauguss. Best. Nr. K 17063 EUR **49,99**



AKTION

6 Passiermaschine mit 3 Einsätzen

Material: Rostfreier Edelstahl, mit 3 auswechselbaren Lochscheiben (2mm, 3mm und 6mm) und wirkungsvollem Abstreifer am äußeren Boden. Mit Auflageraster zum Entsaften und Pürieren Ø oben: ca. 24cm, unten 13,5cm. Best. Nr. K 23912

statt **39,99** EUR **29,99**



8 Gläserset, 6-tlg. Color

Mit farbigem Boden, Inhalt 0,3 l. Best. Nr. K 57890

statt **12,99** EUR **9,99**



+ 399 Punkte

13 Doppelbratpfanne 37 x 26 cm

Herrliche Braten und Schmorgerichte werden perfekt in dieser Bratpfanne mit Deckel zubereitet. Verwendet man die beiden Teile separat, sind sie auch für süße und herzhaft Aufläufe und ähnliches zu verwenden. Mit zwei emaillierten Griffen für einfaches Hantieren. Für alle Herdarten (Gas, Elektro, Glaskeramik, Induktion, offenes Feuer) geeignet. Schnitt- und kratzfest uvm. Best. Nr. K 20713 EUR **79,99**



KELOmat

3 Dampfentsafter Edelstahl 10L

Aus hochwertigem Edelstahl, rostfrei 18/8, geruchsneutral und lebensmittelgerecht, starker Thermo Stabil-Kapselboden, deshalb für alle Herdarten (Gas/Elektro/Glaskeramik/Induktion) geeignet, hohe Energieausnutzung, beste Hitze- und Dampfverteilung, mit Glasdeckel zum Sichtkochen. Fruchtkorb 10,0 l, Saftbehälter 3,0 l, Wasserbehälter 5,2 l. Auch zum Dampfkochen einsetzbar. Best. Nr. K 2295 EUR **159,90**



9 Universaltopf aus Edelstahl

Edelstahltopf mit Glasdeckel, oben hochglanz poliert und unten matt gebürstet. Verkapselter Boden: 6 mm Alu für eine gleichmäßige Wärmeverteilung. Hervorragend geeignet für Eintöpfe und Suppen. Für alle Herdarten inkl. Induktion geeignet.

Inhalt	Best. Nr.	EUR
15 L	K 117636	59,99
20 L	K 117637	69,99

RIESS

14 Original Eisenpfanne Tirol

Eisenpfannen sind hoch erhitzenbar und geben die Hitze möglichst unvermindert an das Bratgut ab - somit werden beste Bratergebnisse erreicht. Keine andere Pfanne reicht an die alte, naturbelassene Eisenpfanne heran. Eisenpfannen sind preiswert und zudem sehr lange haltbar. Die Eisenpfanne Tirol von Riess überzeugt durch ihren hohen Rand, ist für alle Herdarten und sogar für das offene Feuer geeignet.

Ausführung	Best. Nr.	EUR
Ø 20 cm	K 57930	39,99
Ø 24 cm	K 57931	44,99
Ø 28 cm	K 57932	56,99
Ø 32 cm	K 57933	66,99
Ø 40 cm	K 57934	79,99

TOP-ANGEBOT
nur **39,99**



4 Entsafter aus Edelstahl

Entsaften von Früchten leicht gemacht! Erhalten Sie Vitamine und Mineralstoffe und genießen Sie ohne Konservierungsstoffe. Mit verkapseltem Sandwichboden und Glasdeckel mit Entlüftungsloch. Der Dampfentsafter ist für alle Herdarten geeignet - auch Induktion, inkl. Abfüllschlauch mit Klemme, Maße: Ø 25 cm, Inhalt Wassertopf 5l, Inhalt Entsafteraufsatz ca. 8l. Best. Nr. D 62180 EUR **39,99**



AKTION

10 Einkochautomat mit Ablaufhahn

Einkochautomat mit Ablaufhahn - idealer Glühwein oder Suppentopf. Zweischichtig emailliert, hitze- und säurebeständig. Deckel aus schlagfestem Kunststoff. Leistung 1800 W, Inhalt 27 L (14 Stk. 1 L Gläser). Best. Nr. K 14234

statt **169,90** EUR **149,90**



AKTION

15 Trommelreibe Alu Zyliss Gourmet

Aus stabilen Aluminiumguss-Gehäuse mit verbesserter Saugfußmechanik und Schärfe. Auslieferung mit einer feinen und einer groben Reibetrommel sowie mit einer Scheibentrommel. Zusätzlich sind eine Püree-Trommel, eine Bircher Müsli-Trommel sowie eine Julienne-Trommel erhältlich. Best. Nr. K 123666

statt **139,90** EUR **129,90**

BESTSELLER

1 Hydoreiniger Starlyf Teleskop

Bürste und Wischer in einem: Fenster einseifen, schrubben und mit dem Wischer streifenfrei abziehen. Hochwertig: Borsten für groben Schmutz und Schaumstoffpads für empfindliche Flächen. Perfekte Dosierung des Reinigungsmittels dank integriertem Seifenspender. Tiefenreinheit für nahezu alle Flächen. Hohe Reichweite dank 7 m Teleskopstange, Gewicht: 3,1 kg

Best. Nr. K 123984 EUR **119,90**

**NEU**

7 Radio-Kassettenrecorder Retro PCR 1980 BT

Musik wie früher genießen – mit dem Retro Radio-Kassettenrecorder. Kassette abspielen, aufnehmen (auch direkt auf USB/MP3), 4-Band-Radio hören oder per Bluetooth streamen. Mit USB- und TF-Kartenanschluss, eingebautem Mikrophon, 2 VU-Metern und 80 Watt P.M.P.O. Netz- oder Batteriebetrieb (6x D/R20). Maße: 43 x 23,4 x 11,3 cm.

Best. Nr. K 129700 EUR **89,99**



11 Blechschild Werkstattregeln 20x30cm

Damit dabei jeder weiß, wo's langgeht, gibt es unser Blechschild „Werkstattregeln“. Es bringt mit einem Augenzwinkern Ordnung in den Alltag und sorgt für gute Stimmung. Maße: 20 x 30 cm.

Best. Nr. K 130971 EUR **14,95**

NEU

12 Hängeschild Der 4 Affe

Sie kennen die drei Affen: Nichts sehen, nichts hören, nichts sagen. Doch heute gibt es einen vierten – den mit dem Handy in der Hand. Unser Hängeschild „Der 4. Affe – Handy“ bringt diese moderne Realität humorvoll auf den Punkt. Maße: 18 x 20 cm.

Best. Nr. K 130973 EUR **9,99**



13 Hängeschild Hühner Frühstück oval

Das Schild passt überall dorthin, wo das Herz eines Hühnerfans schlägt. Es ist auch das ideale Geschenk für alle, die ihren eigenen Hühnergarten haben. Maße 18x14cm.

Best. Nr. K 130968 EUR **9,99**



14 Uhr mit Tiergeräusche Bauernhoftiere

Spielt jede Stunde einen anderen Ton (außer zwischen 22.00 – 05.00). Nur für den Innenbereich geeignet. Maße: Ø 30x4,5cm. Batterien nicht enthalten, es werden 3x AA benötigt.

Best. Nr. K 112582 EUR **19,95**



15 Uhr mit Vogelrufen

Best. Nr. K 122802 EUR **19,95**

SEVERIN

2 Hand- und Stielsauger 2-in-1 kabellos HV 7966

Leistungsstarker Akku für genügend Laufzeit, um Ihre gesamte Wohnung oder Ihr Haus auf einmal zu säubern, ohne nachladen zu müssen. Die einfache Umwandlung vom Stiel zum Handsauger ermöglicht eine nahtlose Reinigungserfahrung. Leistung in Watt: 120 W, Saugleistung: 25 W / 10 kPa, Geräuschpegel: 75 dB, Spannung: 22,2 V, Ladekapazität: 2.200 mAh, Ladezeit: 5h, Staubbehälter: 0,5 Liter Gewicht des Produktes: 1,5 kg, Maße des Gerätes: 24 x 11,5 x 21 cm

Best. Nr. K 125624 EUR **119,90**

hooGO
... and shine!



+
549
Punkte

3 Saugroboter R201

Langlebiger, leistungsstarker Motor und großer Reichweite bis zu 130 m2. Einfache und intuitive Bedienung. Für Hartböden und kurzflorige Teppiche. Effizientes 3-Stufen-Reinigungsprogramm. Optimale Ecken- und Kantenreinigung dank extra langer Seitenbürsten. Gummierter Möbelschutz. Besonders flach zur Reinigung unter Möbeln – nur 7 cm hoch. Treppenstufenerkennung. Kurze Ladezeit: Max. 6,5 Stunden. Lange Laufzeit: ca. 120 Minuten. Angenehm leise: 65 dB(A). Inkl. Zubehörset: Reinigungsbürste, Ersatzfilter, 1 Paar Rundbürsten. Technische Daten: leistungsstarker Lithium-Ionen-Akku (10,89V, 2.400 mAh), Ladegerät (19V), DC-Motor: max. 10,88 Watt, Saugleistung: 66 mmAq.

Best. Nr. K 113522 EUR **109,90**

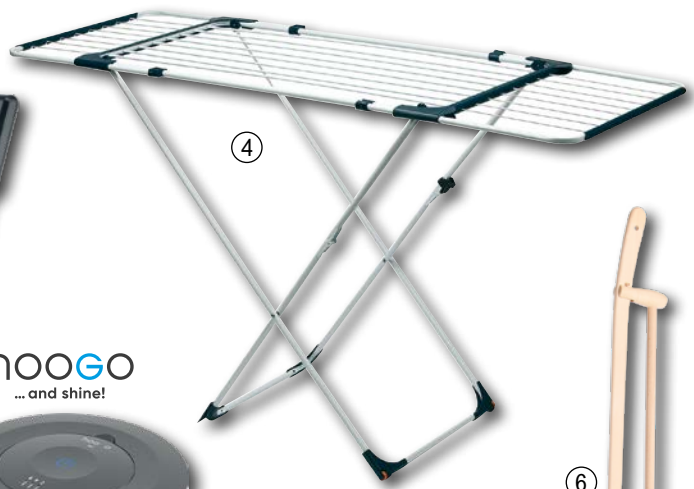

⑤

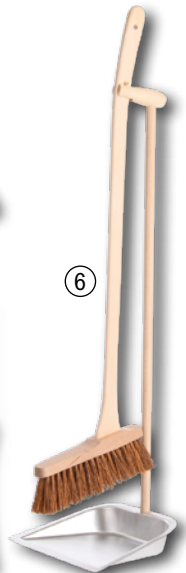

⑥

4 Wäschetrockner ausziehbar

Robuster Standwäschetrockner ausziehbar bis 1,86m mit Räder, Kindersicherung und bis zu 20kg Tragkraft.

Best. Nr. K 113529 EUR **49,99**

5 Kehrblech mit Handfeger

Kehrblech aus verzinktem Blech und Handfeger aus Buchenholz.

Best. Nr. K 119125 EUR **9,99**

6 Stehkehrgarnitur

Praktische Garnitur für Haus und Hof. Maße: L 22,5 x B 25,5 x H 90,5

Best. Nr. K 112545 EUR **25,99**



8 Reinigungstücher Nopyy Profi 4er Pkg. 40x40cm

Tücher mit kurzer geschlossener, elastische Schlingenstruktur (frotteeartig). Trocken und feucht auf allen gängigen Oberflächen anwendbar. Waschbar bis 60°C.

Best. Nr. K 123533 EUR **8,99**



9 Glastuch Poly Profi 2er Pkg. 50x60cm

Hohe Saugfähigkeit und Flüssigkeitsaufnahmevermögen. Ideal zum Trocknen und Polieren von Gläsern, Glasoberflächen und Spiegel. Für alle glatten Oberflächen in Küche und Haushalt. Waschbar bis 95 °C.

Best. Nr. K 123534 EUR **3,99**



10 Geschirrtuch 3er Pkg. Mako-Baumwolle

Schnell trockende Geschirrtücher aus 100 % Mako-Baumwolle. Verschiedene Designs sortiert und bei 60°C waschbar. Maße: 50x70cm.

Best. Nr. K 109745 EUR **6,99**



BESTSELLER



AKTION

1 Pferdesalbe

Immer mehr Menschen entdecken die belebende Wirkung von Rosmarin, Arnika und Rosskastanie und genießen den Frische-Effekt des Menthols. Denn was für die empfindliche Muskulatur von Vierbeinern gut ist, kann für uns Zweibeiner nur richtig sein. Probieren Sie es aus. 500 ml Dose

Best. Nr. K 48981
statt ~~48,95~~ EUR **16,99**

2 Teufelssalbe Pflegegel Heiß

Ist ein intensiv wärmendes Pflegegel mit der natürlichen Kraft der Teufelskralle und der Brennnessel.

Inhalt 200 ml
Best. Nr. K 66905 EUR **9,99**

3 Teufelssalbe Pflegegel Eis

Ist ein intensiv kühlendes Pflegegel mit der natürlichen Kraft der Teufelskralle mit einer speziellen Menthol-Minzöl Formulierung. Inhalt 200 ml.

Best. Nr. K 66906 EUR **9,99**

4 Franzbranntwein Arnika und Menthol

Perfekt zum Einreiben. Inhalt 500 ml

Best. Nr. K 102397 EUR **19,99**

5 Muskel Gel Arnika und Menthol

Es ist zur Massage bei Muskelkater bestens geeignet und wirkt kühlend, erfrischend und kräftigend. Inhalt 75 ml.

Best. Nr. K 102389 EUR **8,99**

6 Lärchenpechsalbe

Ihr Einsatzgebiet erstreckt sich von Wunden, bis Gelenks- und Nervenschmerzen, Prellungen, Entzündungen und Erkältungskrankheiten. Sie zieht den Splitter aus der Hand oder den Stachel aus dem Fuß, lindert Schmerzen bei Rheuma und Gicht. Heilt Schnitte und Schürfwunden und bringt kleine Abszesse zur Abheilung.

Gewicht (g)	Best. Nr.	EUR
25	K 121819	19,95
50	K 121820	33,90



+ 1099 Punkte

BESTSELLER



Betreten der Baustelle nur für Kinder!
Erwachsene ohne Begleitung von Kindern haben keinen Zutritt!

AKTION



7 John Deere Junior inkl. Trailer und Lader

Trettraktor mit RollyJunior Lader und rolyFarm Trailer für Kinder ab ca. 3 bis 8 Jahren, Sitz mit Überrollbügel verstellbar, Motorhaube zum Öffnen, geschützter Integriertkettenantrieb mit einstellbarer Pedalkurbel, Flüsterlaufreifen, extra stabile 12 mm Stahlhinterachse, mit Funktionszubehör nachrüstbar.

Maße 210 x 53 x 62 cm
Best. Nr. K 99584 EUR **219,99**
Frachtpauschale: **19,00**



1,20m extra lang

10 Kinderbiertisch Garnitur

Biertischset (für ca. 8 Kinder) aus 2fach lackiertem Erlenholz besteht aus 1 Tisch (120x40x53 cm) und 2 Bänken (je 120x20x32 cm), klappbare Beinen und abgerundete Ecken

Best. Nr. K 131496 EUR **140,00**



11

11 FAIE Malbuch

Die ganze Welt der Landwirtschaft kann nun bei einer Reise durch 60 Seiten Ausmalspaß erlebt werden!

Best. Nr. K 63900 EUR **2,90**



AKTION

8 Werkzeugkiste Mega für Kinder

Ideales Ausstattungssset für den kleinen Handwerker! Werkzeugkoffer mit 12-teiligem Inhalt. Funktionstüchtiges Bastelwerkzeug! Bitte unter Aufsicht von Erwachsenen benutzen

Best. Nr. D 117634
statt ~~89,99~~ EUR **74,99**

9 Jumbo-Tanker

Mit Pumpe und Spritze, passend zu allen Rolly-Traktoren.

Maße: 98x46x42 cm
Best. Nr. K 20730 EUR **114,99**

NEU



13 BRIXIES Plus Steyr Profi

ca. 360 Teile. Traktor mit Lader. Größe ca. 21 x 9,1 x 17,2 cm. Ab 8 Jahren. Kleinere Teile können eine Erstickungsgefahr darstellen.

Best. Nr. K 132437 EUR **44,99**

14 Badetuch 75x150 cm

Strand- und Badetuch aus 100% Baumwolle, Trocknergeeignet, Waschbar bis 60°C

Best. Nr. K 117478 EUR **19,99**

Best. Nr. K 121039 EUR **19,99**

Best. Nr. K 121041 EUR **19,99**



FRÜHLINGSBESTSELLER



Bau- und Stalleimer FAIE hochstabil 12 L
Hochstabiler und robuster Kunststoffeimer mit massivem Tragebügel. Liter-Skala innen. Passend zu Eimerhalterungen. Maße: Ø-Außen 33 cm, Ø Innen 29 cm, Höhe 25 cm.
Best. Nr. K 131808
statt 7,95 EUR **5,95**



Hochleistungs Mehrzweckfett 12er Set
Sparset mit 12 Stück Kartuschen, gefüllt mit 400 g hochwertigem Universalfett.
Best. Nr. K 36940 EUR **47,90**



SETPREIS
Vakuumpresse VAC 585
Set bestehend aus: 1 Vakuuiermaschine VAC 585 Art. 131489 (Beschreibung siehe Kat. Seite 191), je 1 Pack (100 St.) Vakuumbutel 15x20 cm und 20x30 cm, 1 Doppelpack (2 St.) Folienrollen 30 cm x 6 m
Best. Nr. K 131838
statt 215,00 EUR **199,00**



AKTION
LED Leuchtsatz Connix Magnet, kabellos
Mit 4 Funktionen: Bremslicht, Rücklicht, Blinker, Kennzeichenbeleuchtung. Kabellos, magnetisch, wiederaufladbar. Wechsel zwischen Maschinen und Fahrzeugen in Sekundenschnelle ohne Werkzeug
Best. Nr. K 104522
statt 99,90- EUR **89,90**



AKTION
Flügelnetz elektrifizierbar Doppelspitze, 50 m
Mit Stromleiter! Höhe 106 cm. Verstärkte Oberlitze, besonders geringe Maschenweite im unteren Bereich (5,9 cm). 15 Pfähle.
Best. Nr. K 117940
statt 145,00 EUR **125,00**



NEU
Hosenträger SAUGUT mit Schlaufe
40 mm breite Hosenträger mit Lederschlaufen zur Befestigung an Bundhosen mit Knöpfen, Länge verstellbar, Farbe schwarz mit grünem Aufdruck.
Best. Nr. K 131047
statt 19,95 EUR **17,95**



Schiebetrübe Junior für Kinder
Robuste Schiebetrübe mit Kunststoffwanne. Hochwertiges Gummirad und stabiler Rahmen. Gewicht nur 5 kg, bis 25 kg Tragkraft. Lieferung unmontiert.
Inhalt (L) Best. Nr. statt EUR
20 K 6961 **54,95 34,95**
25 K 127307 **59,99 39,99**



Beschreibung siehe Seite 25
GPS-Ortungsgesetz QTrack Q4 LTE inkl. Halterung und Ladepad
Lieferumfang: GPS-Gesetz mit integriertem Akku, USB-Ladepad (kontaktlos), Riemenbefestigung (bis max. 42 mm).
Best. Nr. K 131485 EUR **149,00**

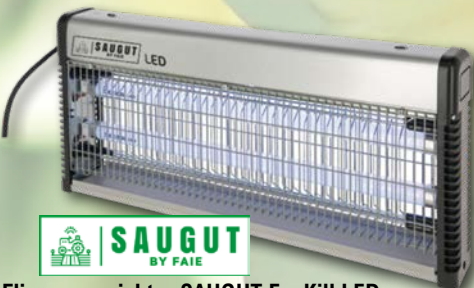

SAUGUT BY FAIE
Fliegenvernichter SAUGUT EcoKill LED
Sparsamer elektr. LED-Fliegenvernichter. Die beiden blauen LED-UVA-Lampen sorgen für einen geringen Energieverbrauch bei langer Lebensdauer. Aluminium-Gehäuse inkl. Aufhängekette. Stecker 230 V, 2 Lampen je 7 Watt, Wirkungsbereich bis 150 m², Hochspannung 2200 V. 48x26x7cm (BxHxT)
Best. Nr. K 120839
statt 49,95 EUR **39,95**



AKTION
Hydraulischer Oberlenker SAUGUT Kat.2 mit Fanghaken, Kugellauge und Oberlenkerbügel, Hub 250mm
Beschreibung siehe Seite 45
Einbaulänge EL (mm): 605
Hub (mm): 250
Best. Nr. K 123680
statt 229,00 EUR **198,00**



BESTSELLER
Traktorsitz / Schleppersitz SAUGUT "ECO"
5-fache Neigungsverstellung der Grundplatte 0°/12°/16°/20°/22°, Kunstleder, Gewichtseinstellung 50-120 kg, Federung mit Gasdämpfer, Längsverstellung 160 mm, Federweg 80 mm, Maße BxHxT: 490x525x550mm
Best. Nr. K 15215 EUR **89,90**

Wir sind gerne für Dich da!

FAIE HandelsgesmbH
Handelsstraße 9
A-4844 Regau
Mo-Fr 7:30-17:00
Sa 8:00-12:00

Telefon 01801/716000 zum Ortstarif
E-Mail info@faie.de
WhatsApp 0043/677/635 14 619
Fax 01801/716001

faie.de

Jetzt Ersatzteil finden →

